

Целевая программа поставок пневматики 2013/2014





Добро пожаловать

Данный каталог служит для простого и точного подбора требуемых компонентов из нашего ассортимента. Он предназначен для ежедневного применения партнерами и заказчиками.

Каталог поможет найти требуемый продукт просто и быстро, а также всю техническую информацию о нём и код заказа. Таким образом, Вы получите обзорную информацию об основных компонентах и сможете выбрать наиболее подходящее техническое решение для пневмосистемы.

Выбор продуктов в данном каталоге основан на стратегической ориентации на определенный тип продуктов в широком ассортименте решений Бош Рексрот для пневматических систем. Более того, в данном каталоге учтены все специфические особенности в зависимости от рынка сбыта.

Полный ассортимент продукции и техническая информация представлены в интернете в онлайн каталоге, там же доступны интерактивные инструменты.

04	Программа поставок
05	QR-код
06	Инженерный инструментарий
06	Поиск в онлайн каталоге
07	Конфигуратор
08	CAD чертежи
09	Выбор величины хода
10	ПО для построения пневмомосхем
11	Инструменты для расчета
11	Расчет потребления воздуха
12	Цены и сроки поставки
13	Выбор языка
14	Техническая информация
15	Архив
15	Запасные части
16	Условия эксплуатации
17	Целевая программа
29	Содержание
21	Пневмоцилиндры
54	Пневмораспределители
106	Блоки подготовки воздуха
115	Принадлежности
155	Реестр артикулов для заказа

Новинка: QR-код для каждой серии продуктов!

Подбор пневмооборудования становится еще более удобным!

Для каждой серии продуктов нашей целевой программы поставок указан QR-код (сокращение для Quick Response «быстрое реагирование»). QR-код позволяет сразу перейти в интернет каталог, на страницу выбранного продукта и просмотреть возможные варианты исполнения, технические данные и другую информацию. Также, если вы авторизованы в интернет магазине, можно проверить цены и сроки поставки на пневматические продукты.

Как работает QR-код?

- Используйте свой смартфон или планшетный ПК для сканирования QR-кода. Вам потребуется открыть приложение чтения QR-кода на вашем мобильном устройстве. При активном подключении в интернет, сканируя QR-код выбранного продукта, вы автоматически попадете на нужную страницу онлайн-каталога.

У вас еще не установлено приложение чтения QR-кода?

- Программу чтения QR-кода можно загрузить на смартфон или планшетный ПК в качестве бесплатного приложения (например, с <http://www.i-nigma.com/Download-i-nigmaReader.html>).

Вы не зарегистрированы в интернет магазине (eShop)?

- Регистрация в eShop займет несколько секунд: www.rexrothpneumatics.com/en/eshop.html



Просто сканируйте QR код предназначенным для этого приложением – все остальное происходит автоматически (1).

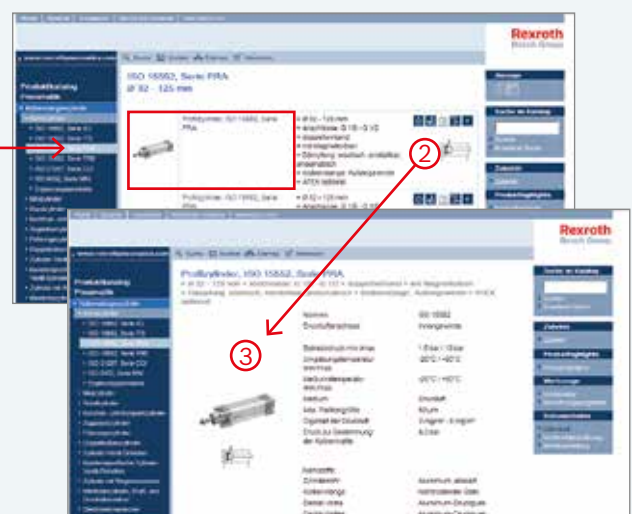

На вашем мобильном устройстве откроется обзорная страница выбранной серии (2), где можно выбрать конкретный продукт, проверить его цену и срок изготовления (3).



Найдите нужный продукт в рекордно короткие сроки: удобный поиск в нашем онлайн каталоге

Откройте онлайн каталог:

www.rexrothpneumatics.com/pneumatik-katalog.

Способ 1:

Перейдите к требуемому типу продукта на домашней странице через список категорий (1) слева или через вкладки (2) в середине страницы.

Способ 2:

Введите артикульный номер или обозначение в поисковом окне (3) в правом верхнем углу домашней страницы. Искомое обозначение должно содержать название серии продукта (PRA) или ключевое слово (ATEX, ISO cylinder).

- ▶ широкий спектр пневматических продуктов
- ▶ брошюра для каждой серии продуктов (PDF)
- ▶ описание для каждого продукта (PDF)
- ▶ инструкция по монтажу и эксплуатации (PDF)
- ▶ декларация о соответствии товара
- ▶ четкая структура

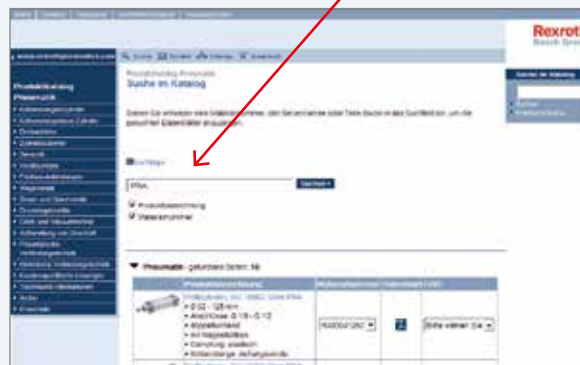
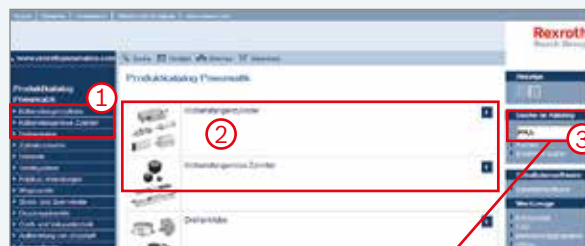

Выберите требуемый продукт в каталоге (1) (2) или воспользуйтесь функцией быстрого поиска (3).



Простое конфигурирование продуктов: Индивидуальная конфигурация в кратчайшие сроки.

Нескольких кликов мышкой – и вы у цели

Неполноповоротные пневмоприводы, пневмоцилиндры, блоки распределителей и многие другие компоненты должны быть не только высокого качества, но и всегда соответствовать индивидуальным требованиям. Конфигуратор в онлайн каталоге дает возможность осуществлять точную и профессиональную адаптацию этих продуктов. Это позволяет самостоятельно выбирать параметры и устанавливать желаемую длину хода, диаметр или аксессуары продукции. В онлайн конфигураторе вы можете создавать продукты согласно вашим требованиям. Если вы уже нашли нужный продукт в нашем интернет-магазине, можно сразу перейти оттуда непосредственно в конфигуратор.

- ▶ возможность создания индивидуальной конфигурации вашего продукта
- ▶ конфигурация возможна через выбранный продукт или непосредственно конфигуратор
- ▶ четкое и быстрое перемещение по меню

Результатом конфигурации является следующая доступная информация:

- ▶ Документации сконфигурированного продукта (PDF)
- ▶ Спецификация составных элементов
- ▶ Габаритный чертеж
- ▶ Сборочный чертеж
- ▶ 2D-/3D-CAD-чертежи
- ▶ Принципиальная схема

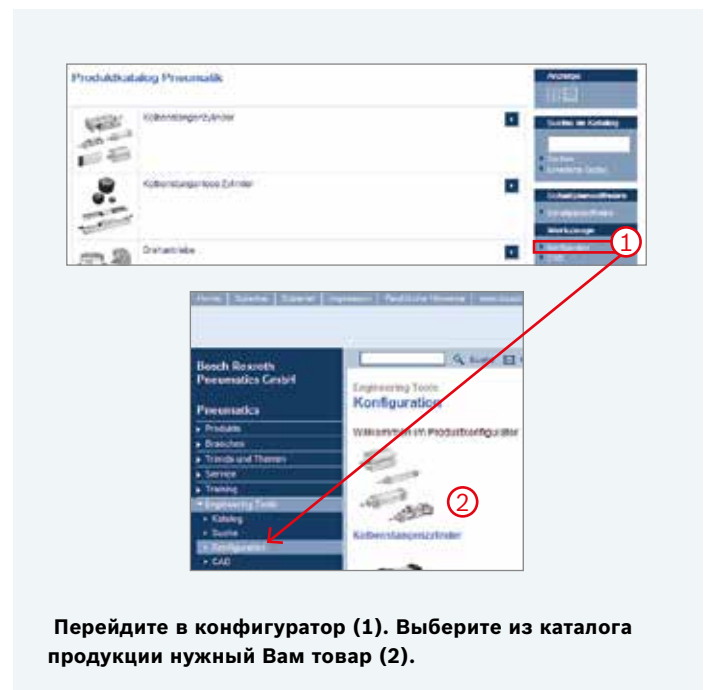

Перейдите в конфигуратор (1). Выберите из каталога продукции нужный Вам товар (2).

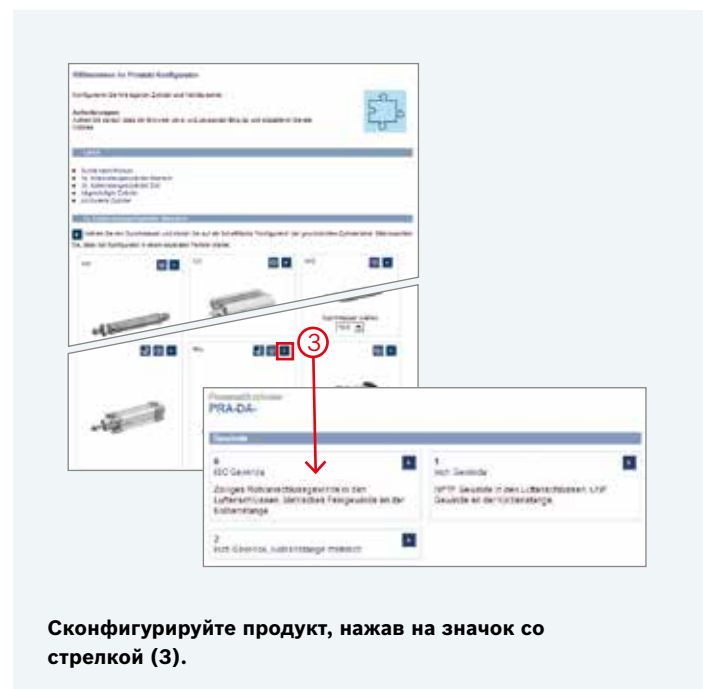

Сконфигурируйте продукт, нажав на значок со стрелкой (3).

CAD

CAD-чертеж в несколько шагов: Загружайте виртуальную модель вашего продукта из онлайн-каталога.

Инженерный инструментарий Рексрот делает это возможным

CAD-чертежи играют важную роль при проектировании или подготовке конструкторской документации. Инженерный инструментарий позволяет генерировать комплексную документацию на пневмооборудование Рексрот. Соответствующие CAD-чертежи САПР для выбранного продукта легко найти и просто загрузить на ваш компьютер. Даже если вы воспользовались нашим конфигура-

ром для изменения продукта, инженерный инструментарий создает точные 2D и 3D CAD-файлы и предоставляет их для свободной загрузки.

- ▶ CAD-чертежи, также для индивидуально сконфигурированных продуктов
- ▶ скачать — нажатием клавиши мышки
- ▶ идеально подходят для проектирования и выпуска документации

Step 1: In the 'Produktkatalog Pneumatik' search bar, enter the part number 0822120001.

Step 2: In the search results, click on the 'CAD' link under the 'Werkzeuge' section.

Step 3: In the 'Interactive designer CAD' download area, click on the '3D CAD' link to download the required files.

Format	File Name	Download Link
DXF	0822120001_dxf.zip	0822120001_dxf.zip
ProSOLID (Viel. WF. 2)	0822120001_preee.zip	0822120001_preee.zip
STEP (AP214)	0822120001_step.zip	0822120001_step.zip
KES	0822120001_igsr.zip	0822120001_igsr.zip
IAT (7.8)	0822120001_sgt.zip	0822120001_sgt.zip

Введите артикульный номер в окно поиска (1). Перейдите в колонку „CAD“ и выберите требуемый артикул из списка (2). Также добраться до него можно через пункт меню „CAD“.

Максимальная универсальность: цилиндр со свободно выбираемой величиной хода

Если вам нужен CAD-чертеж сконфигурированного продукта, то вы можете самостоятельно воспользоваться инженерным инструментарием Рексрот. Например, если вам требуется чертеж цилиндра с определенным ходом, просто введите требуемую величину хода в конфигураторе. После этого становятся доступны для выгрузки 2D или 3D CAD-файлы.

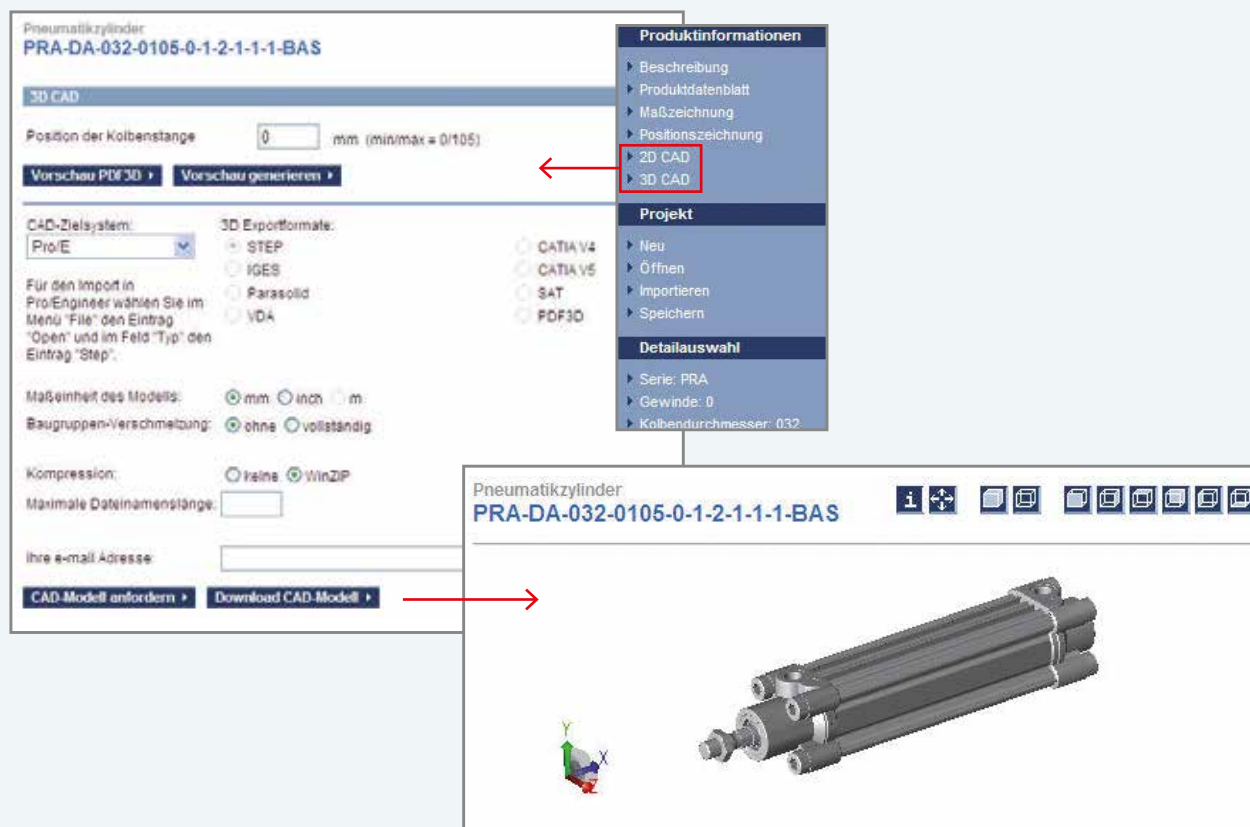

Нажмите на символ «Конфигуратор/CAD», в открывшемся окне введите нужную величину хода. Нажмите на двойную стрелку и выберите 2D или 3D модель на правой панели. Затем сгенерируйте модель для предварительного просмотра, загрузите ее или отправьте на электронную почту.



Всегда совершенный вид: Быстрое создание пневматических схем при помощи редактора D&C Scheme Editor.

**Выберете „ПО для построения пневмосхем“ в правой навигационной панели (1).
Установите программу D&C Scheme Editor (2). Теперь у вас есть все средства для
построения пневматических схем..**

ПО для построения пневмосхем

Если вам требуется пневмосхема в начале проектирования, или для ремонта, или технического обслуживания, вы можете воспользоваться нашим программным обеспечением. ПО для построения пневмосхем (D&C Scheme Editor) от Rexroth Pneumatics позволяет не только работать с существующей библиотекой символов, но и создавать новые, требуемые для вашего оборудования элементы в соответствии с DIN ISO 1219-2. Создание самых сложных принципиальных схем облегчит встроенный расчет потребления сжатого воздуха, редактируемый штамп. Этот инструмент – бесплатный и не нуждается в приобретении лицензии CAD. Начать пользоваться ПО для построения пневмосхем D&C Scheme Editor можно сразу после его скачивания и установки из онлайн каталога.

- ▶ интуитивно понятный интерфейс
- ▶ требования к операционной системе Microsoft Windows: XP, Vista, 7 или 8
- ▶ генерация спецификации с отображением номера позиции на пневмосхеме
- ▶ не требуется лицензия CAD
- ▶ свободно (бесплатно) распространяемое ПО



Удобный подбор продукта: Рексрот облегчает выбор компонентов при помощи первоклассных расчетных программ.

Удобный расчет параметров

Если вам нужно, например, использовать цилиндр с направляющими, вы можете сделать расчет онлайн при помощи нашего программного обеспечения. От плеча приложения силы, через пересчет на рабочее давление, до направления движения цилиндра – точное параметрирование полей в онлайн программном обеспечении является гарантией для пользователя получения надежного результата. Теперь вы можете использовать программное обеспечение для расчета многих продуктов из нашего интернет-каталога. Выберите, пожалуйста, тип продукта и введите всю необходимую информацию.

Сжатый воздух также можно экономить

Вы хотите найти дополнительный потенциал экономии

для вашего оборудования? Большое количество энергии может быть сэкономлено за счет оптимизации потребления сжатого воздуха. Расход сжатого воздуха вашей машины может быть определен при помощи нашей расчетной программы.

Задавая различные параметры, такие как: количество рабочих часов, количество исполнительных органов – вы сможете рассчитать ваш средний и общий расход сжатого воздуха, и понять где возможна дополнительная оптимизация.

- ▶ многие продукты можно рассчитать онлайн в Интернет
- ▶ быстро и бесплатно
- ▶ также доступна программа расчета потребления сжатого воздуха и другие возможности

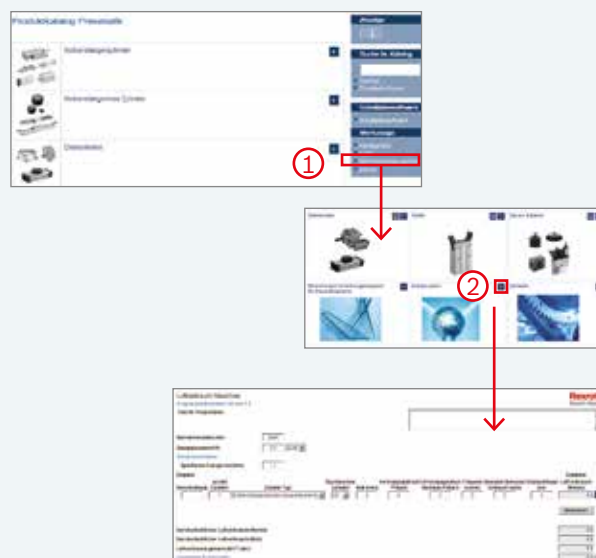

Откройте программу вычислений (1). Выберите требуемый продукт (2), в открывшемся окне вы сможете произвести расчет вашего продукта.



Сервис для Вас: оперативная информация о ценах и сроках поставки.

Надежное планирование заказов

Надежное планирование имеет важное значение в повседневной работе. С нами вы можете рассчитать на фиксированные цены и гарантированные своевременные поставки. При выборе одного или нескольких продуктов, цену и сроки их изготовления можно проверить в корзине заказов.

- ▶ цену и сроки изготовления можно проверять в корзине заказов
- ▶ просмотр всех выбранных товаров
- ▶ оптимальные условия для планирования с четкими сроками поставки

The screenshot illustrates the user interface for adding a product to the cart and checking the price and delivery date. It shows a list of products, a product detail page for a Rexroth cylinder, and the shopping cart interface.

1 Click on the material number in the product list to add it to the cart.

2 Select the 'Корзина заказов' (Shopping Cart) tab in the top navigation panel.

3 Register in the shopping cart to view the price and delivery date.

Product Details:

Profilzylinder, ISO 15552, Serie P7EA	190 1992
Druckbereich	Interpretiere
Arbeitsdruck max./min.	1,6 bar / 10 bar
Umgebungs-temperatur	-20°C / +50°C
Medien-temperatur	-20°C / +50°C
max./min.	
Medium	Druckluft
Max. Partikelgröße	50 µm
Ölgehalt der Druckluft	0 mg/m³ / 0 mg/m³
Druck zur Bestimmung der Kolbenringe	6,9 bar

Shopping Cart:

Pos.	Stapel-Nr.	Bezeichnung	Stück	Preis	Herstellung	Liefer-termin	Summe	Waren-merk
1	190 1992	Profilzylinder ISO 15552 Serie P7EA	1	19,07 EUR	08.10.2014	08.10.2014	19,07 EUR	
Produkt			1	19,07 EUR			19,07 EUR	

Поместите выбранный продукт в корзину заказов (1) кликом по материалному номеру.

Выберете вкладку «Корзина заказов» в верхней навигационной панели (2), зарегистрируйтесь в корзине заказов (eShop), чтобы оперативно просматривать цену и сроки изготовления (3).



Вы всегда можете использовать инженерный инструментарий в любом месте и на разных языках.

Мы понимаем друг друга

При работе с профессионалами со всего мира, бывает, что вам нужна поддержка наших инженерных инструментов на различных языках. Например, быстрый переход с немецкого, на испанский или на русский. Как международная компания, мы даем возможность нашим заказчикам быстро осуществлять международную коммуникацию. Для этого выберите нужный язык, и вы сможете понять все так же легко, как и мы вас.

- ▶ доступно полное содержание онлайн каталога на 14 различных языках
- ▶ для всех остальных инженерных инструментов выбор из 8 языков

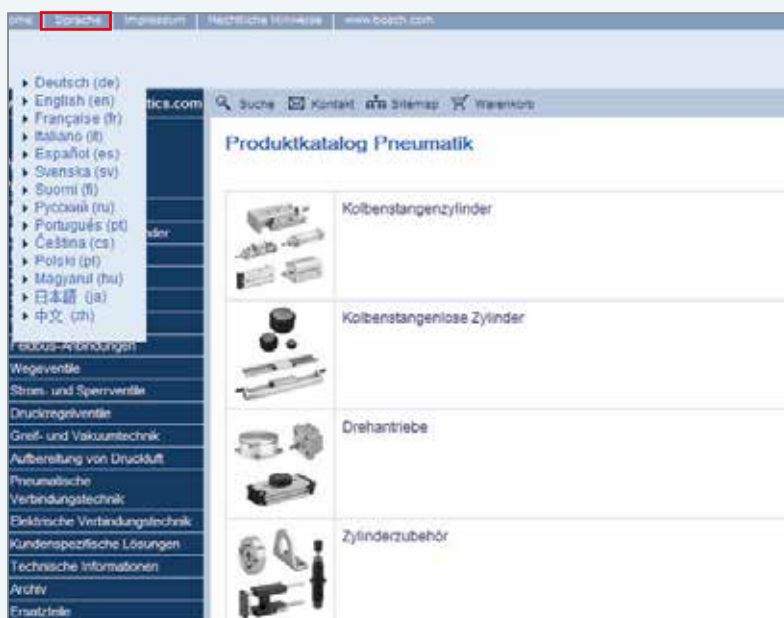

В навигационной панели сверху кликните на вкладку «Язык» (Language). Выберите требуемый язык.



Сервис для Вас: вся техническая информация в свободном доступе в Интернет.

Документация в общем доступе:

Информация по всем продуктам и маркетинговые материалы

Вам требуются точные указания по монтажу, вводу в эксплуатацию и обслуживанию продуктов? Или вам нужны учебные материалы по теме Пневматика?

Медиадиректория Пневматики Рексрот предоставляет эту структурированную по различным категориям информацию, с возможностью ее быстрого поиска и сортировки. Вы можете свободно загружать на свой компьютер документы в формате PDF. Ссылка на медиадиректорию Пневматики Рексрот:

www.rexrothpneumatics.com/mediaarchive.

Техническая информация:

Сборник пневматических знаний в дополнении к каталогу

Сборник технической информации содержит следующие подробные описания:

- ▶ применение директив, таких как ATEX- или ISO-норм
- ▶ информация о качестве сжатого воздуха или IP-классов защиты
- ▶ специальная информация по продуктам и системам (расчет сил, расходов и т.д.)
- ▶ условия хранения и транспортировки нашей продукции

Для загрузки актуальной версии в формате PDF выберите в интернет-каталоге раздел «Техническая информация» или найдите документ по номеру в медиадиректории.

Выберите «Техническая информация» для перехода в медиадиректорию.



Ваш поиск будет успешным:
в онлайн каталоге вы также найдете
запасные части и устаревшие продукты.

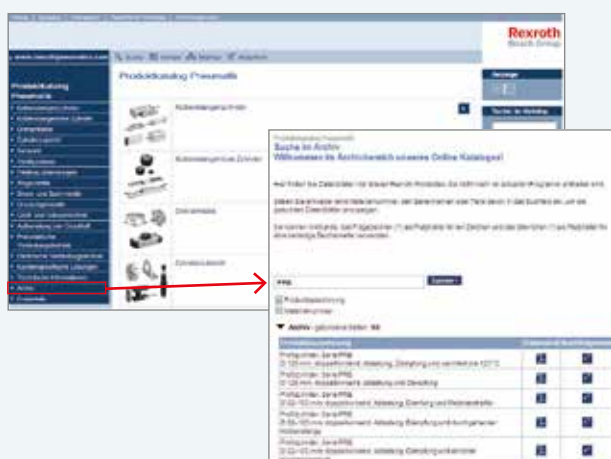

Выберите «Архив» чтобы найти устаревший продукт.

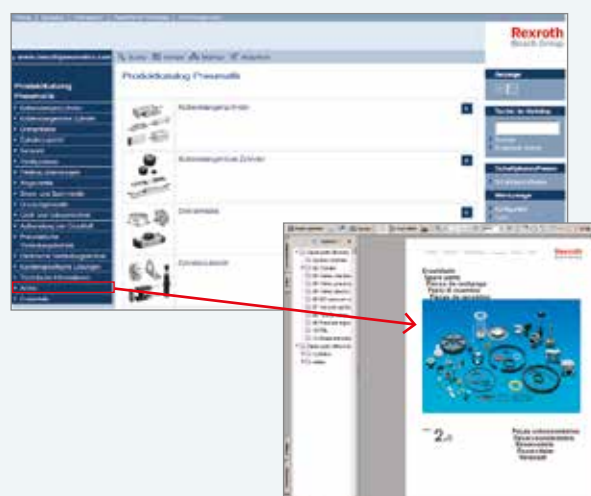

Выберите «Запчасти» для поиска ремкомплектов.

Кто ищет, тот всегда найдет – архив

Если вы долгое время применяете продукты Рексрот, то, несмотря на время, некоторые из них и сейчас находятся среди актуальных продуктов каталога. В случае, если вам потребуется техническая информация по устаревшему продукту, вы можете всегда ее найти в архиве, который также доступен в онлайн каталоге. Там же вы можете легко найти интересующий продукт при помощи функции поиска и скачать техническую информацию по нему. Кроме того, там же вы сможете определить, существует ли современный аналог снятого с производства продукта.

Подбор и заказ запчастей

Если вы ищете ремкомплект – вам поможет наш онлайн каталог. Полный список запчастей доступен для загрузки на ваш персональный компьютер. В нем вы сможете найти требуемые запасные части.

- ▶ устаревшие продукты и технические спецификации к ним
- ▶ прямые ссылки на современные аналоги для снятых с производства серий
- ▶ полный ассортимент запасных частей

Условия эксплуатации пневматической продукции Рексрот

Применение по назначению

- § Под применением по назначению понимается эксплуатация продукта при допустимых рабочих условиях, таких как, диапазон давлений и температура.
- § Несанкционированная модификация продуктов Рексрот не допустима, так как это может повлечь за собой угрозу безопасности. Рексрот не несет ответственности за возможные повреждения, вызванные несанкционированной модификацией.
- § Все локальные, а также мировые нормы, стандарты и правила, такие как: инструкции по эксплуатации оборудования, технический регламент безопасности низковольтного оборудования и прочие должны соблюдаться.
- § Продукты Рексрот рассчитаны для работы на не содержащем масле воздухе. Если применяется маслораспыление, то оно будет вымывать изначально заложенную смазку. В данном случае продолжайте работать на сжатом воздухе с маслораспылением для обеспечения гарантированной смазки основных узлов. Вся информацию о качестве сжатого воздуха, масле и его составе, Вы сможете найти в нашем онлайн каталоге. Каталог «Техническая информация» доступен в интернете по ссылке:
www.rexrothpneumatics.com/pneumatik-katalog.

Нецелевое применение

- § Нецелевым считается применение, при котором продукт эксплуатируется за пределами параметров, указанных в соответствующем каталоге, или используется не по назначению.

Монтаж и установка

- § Монтаж продуктов Рексрот всегда осуществляется без натяжения и нагрузок.
- § Приводы Рексрот преобразуют энергию сжатого воздуха в механическое перемещение и усилие. Не применяйте приводы в качестве пружин или демпфирующих устройств, так как это приводит к дополнительным нагрузкам.
- § Если кинетическая энергия перемещаемых масс превышает допустимые значения, на которые рассчитана внутренняя демпфирующая система во время торможения, то рекомендуется применять дополнительные внешние элементы для остановки или гидравлический амортизатор для поглощения оставшейся кинетической энергии.
- § Приводы Рексрот рассчитаны для работы на не содержащем масле воздухе. Однако, при скорости более 1 м/с или при длине хода более 800 мм, рекомендуется применять сжатый воздух с наличием масляного тумана.

Квалификация персонала

- § Монтаж и запуск в эксплуатацию требуют от персонала наличия соответствующих технических знаний в области электрики и пневматики, а также знание соответствующих технических терминов.
- § Поэтому монтаж и запуск в эксплуатацию могут производиться только персоналом, компетентным в области пневматики и электрики или специально проинструктированным человеком под наблюдением квалифицированного персонала.
- § Квалифицированным персоналом считаются те специалисты, которые могут распознать возможные опасности и выработать меры по их предупреждению на основе своего образования, профессиональных знаний и опыта, а также понимания ситуации. Квалифицированный персонал, помимо прочего, должен знать и соблюдать все нормы и правила, относящиеся к конкретной области применения.

Целевая программа поставок

Вся техническая информация о продуктах находится в онлайн каталоге, по адресу: www.rexrothpneumatics.com/pneumatik-katalog

Оглавление

Приводы	21
Стандартные цилиндры	21
ISO 15552, серия ICL	21
ISO 15552, серия ITS	24
ISO 15552, серия PRA	26
ISO 6432, серия MNI	31
ISO 21287, серия CCI	33
ISO 15524, серия SSI	38
Мини-цилиндры	41
Серия ICM	41
Цилиндры со встроенными направляющими	42
Серия GPC	42
Серия MSC	45
Бесштоковые цилиндры	46
Серия RTC	46
Неполноповоротные цилиндры шестерня - рейка	49
Серия RCM	49
Захваты	50
Серия GSP	50
Датчики положения	52
Датчики, Серия ST4	52
Датчики, Серия ST6	52
Датчики измерения перемещений	53
Датчики, Серия SM6-AL	53
Датчики, Серия SM6	54
Клапаны	54
Клапанные системы	54
ISO 15407-1, 26 мм, Серия CD01-PA	54
ISO 5599-1, размер 1, Серия 581	58
ISO 5599-1, размер 2, Серия 581	61
ISO 5599-1, размер 3, Серия 581	64
ISO 5599-1, размер 4, Серия 581	67
Серия AV03	69
Серия HF04	72
Серия HF03-LG	74
Серия HF02-LG	76
Привязка к полевой шине AES	77
Привязка к полевой шине AES	77
Привязка к полевой шине BDC	78
Привязка к полевой шине BDC, В-дизайн	78
С электрическим управлением	79
Серия TC08	79
Серия TC15	83
Серия 589	87
Серия CD04	88
Серия CD07	90
Серия CD12	93
С пневматическим управлением	94
Серия CD04	94
Серия CD07	96
Серия CD12	97
Серия TC08	98
Серия TC15	99
С механическим управлением	99
Серия CD04	99
Серия CD07	100
Дроссели с обратным клапаном	101

Серия CC01	101
Серия CC04	101
Обратные клапаны	102
Серия QR1	102
Серия NR01	102
Пневмоклапаны быстрого выхлопа	102
Серия 573	102
Шаровые краны и запорные клапаны	103
Серия QR1	103
Пропорциональные клапаны	103
Серия ED02	103
Серия ED05	104
Серия ED07	105
Серия ED12	106
Блоки подготовки воздуха	107
Блоки подготовки воздуха и компоненты	107
Серия AS1	107
Серия AS2	112
Серия AS3	117
Серия AS5	122
Серия MH1	127
Серия NL1	128
Серия NL2	130
Серия NL4	134
Серия NL6	138
Принадлежности	142
Резьбовые и промежуточные быстроразъемные соединения	142
Серия QR1-S стандарт	142
Пневмотрубки из полимеров	146
Серия TU1-полиуретан	146
Серия TU1-S-полиамид	148
Эжекторы	149
Серия EBS	149
Бесконтактная транспортная система	150
Серия NCT	150
Вакуумные захваты	150
Серия BSG	150
Серия FSG	151
Серия FSO	151
Серия FSR	151
Реле давления / вакуума	151
Серия PM1	152
Серия PE5	152
Серия PE6	153
Датчики объемного расхода	153
Датчики объемного расхода, Серия AF1	153
Амортизаторы	154
Серия SA1	154
Серия 370	155
Пневмоглушители	155
Пневмоглушитель, Серия S11	155
Пневмопистолеты	156
Пневмопистолет	156

■ Приводы - Стандартные цилиндры - ISO 1552, серия ICL

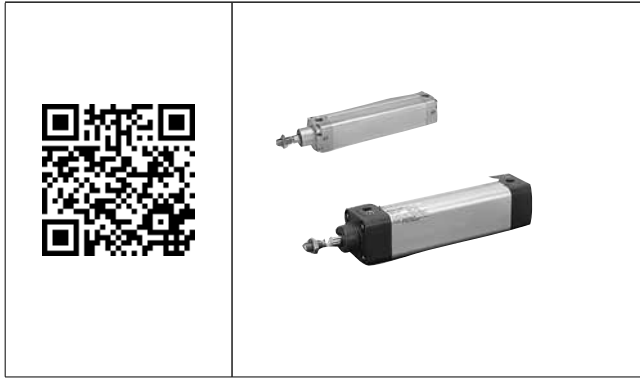





















Номер материала	Поршень Ø [мм]	Ход [мм]	F	
			F _{тягиц.} [Н]	F _{толкаяц.} [Н]
R480060005	32	25	435	507
R480058830	32	50	435	507
R480060006	32	80	435	507
R480059075	32	100	435	507
R480060007	32	125	435	507
R480060008	32	160	435	507
R480060009	32	200	435	507
R480060010	32	250	435	507
R480060011	32	320	435	507
R480060012	32	400	435	507
R480060013	32	500	435	507
R480060018	40	25	665	792
R480059528	40	50	665	792
R480060019	40	80	665	792
R480060020	40	100	665	792
R480060021	40	125	665	792
R480059526	40	160	665	792
R480060022	40	200	665	792
R480060023	40	250	665	792
R480060024	40	320	665	792
R480059529	40	400	665	792
R480060025	40	500	665	792
R480060026	50	25	1039	1237
R480060027	50	50	1039	1237
R480060028	50	80	1039	1237
R480060029	50	100	1039	1237
R480060030	50	125	1039	1237
R480060031	50	160	1039	1237
R480060032	50	200	1039	1237
R480060033	50	250	1039	1237
R480060034	50	320	1039	1237
R480058941	50	400	1039	1237
R480060035	50	500	1039	1237
R480060036	63	25	1766	1964
R480058890	63	50	1039	1237
R480060037	63	80	1039	1237
R480060038	63	100	1766	1964
R480060039	63	125	1039	1237
R480060040	63	160	1039	1237
R480060041	63	200	1039	1237
R480060043	63	250	1039	1237
R480060042	63	320	1766	1964
R480060044	63	400	1766	1964

Номер материала	Поршень Ø [мм]	Ход [мм]	F	
			F _{тягиц.} [Н]	F _{толкаяц.} [Н]
R480060045	63	500	1766	1964
R480060060	80	25	1039	1237
R480060061	80	50	1039	1237
R480060063	80	80	1039	1237
R480060064	80	100	2857	3167
R480059699	80	125	1039	1237
R480060065	80	160	1039	1237
R480059532	80	200	1039	1237
R480060066	80	250	1039	1237
R480060067	80	320	2857	3167
R480060068	80	400	2857	3167
R480060069	80	500	2857	3167
R480060070	100	25	4639	4948
R480060071	100	50	4639	4948
R480060072	100	80	4639	4948
R480060073	100	100	4639	4948
R480060074	100	125	4639	4948
R480060075	100	160	4639	4948
R480060076	100	200	4639	4948
R480058909	100	250	4639	4948
R480060077	100	320	4639	4948
R480060078	100	400	4639	4948
R480060079	100	500	4639	4948
R480060080	125	25	7422	7731
R480060081	125	50	7422	7731
R480060082	125	80	7422	7731
R480060083	125	100	7422	7731
R480060084	125	125	7422	7731
R480060085	125	160	7422	7731
R480060086	125	200	7422	7731
R480060087	125	250	7422	7731
R480060088	125	320	7422	7731
R480060089	125	400	7422	7731
R480060091	125	500	7422	7731

Крепления цилиндра

Номер материала	Для поршня Ø	
	[мм]	
1825805275	AB7	32
1825805276	AB7	40
1825805277	AB7	50
1825805278	AB7	63
1825805279	AB7	80
1825805280	AB7	100
1825805281	AB7	125
1827001593	AB6	32
1827001594	AB6	40
1827001595	AB6	50
1827001597	AB6	80
1827001598	AB6	100
1827001599	AB6	125
1827001784	CS7	32
1827001785	CS7	40
1827001786	CS7	50
1827001787	CS7	63
1827001788	CS7	80
1827001789	CS7	100
1827001790	CS7	125





	Номер материала	Для поршня	Ø [мм]
	1827001289	MP2	32
	1827001290	MP2	40
	1827001291	MP2	50
	1827001500	MP2	63
	1827001293	MP2	80
	1827001294	MP2	100
	1827004862	MP2	125
	3682903590	MP2	32
	3682904590	MP2	40
	3682905590	MP2	50
	3682906590	MP2	63
	3682908590	MP2	80
	3682910590	MP2	100
	1827001283	MP4	32
	1827001284	MP4	40
	1827001285	MP4	50
	1827001287	MP4	80
	1827001288	MP4	100
	1827004866	MP4	125
	R412012202	MP4	32
	R412012203	MP4	40
	R412012204	MP4	50
	R412012205	MP4	63
	R412012206	MP4	80
	R412012207	MP4	100
	3683202000	MP9	25
	3683203000	MP9	32
	3683204000	MP9	40
	3683205000	MP9	50
	3683206000	MP9	63
	3683208000	MP9	80
	3683210000	MP9	100
	1827001603	AT4	20, 25, 32
	1827001604	AT4	40, 50
	1827001605	AT4	63, 80
	1827001606	AT4	100, 125
	2795010800	MT4	80
	2795011000	MT4	100
	2795011250	MT4	125
	1827001277	MF1, MF2	32
	1827001278	MF1, MF2	40
	1827001279	MF1, MF2	50
	1827001499	MF1, MF2	63
	1827001281	MF1, MF2	80
	1827001282	MF1, MF2	100
	1827004861	MF1, MF2	125
	1827001619	MP6	32
	1827001620	MP6	40
	1827001621	MP6	50
	1827020087	MP6	63
	1827001623	MP6	80

	Номер материала	Для поршня	Ø [мм]
	1827001624	MP6	100
	1827001625	MP6	125
	2798060320	MP6	32
	2798060400	MP6	40
	2798060500	MP6	50
	2798060630	MP6	63
	2798060800	MP6	80
	2798061000	MP6	100
	1827001609	MT5, MT6	32
	1827001610	MT5, MT6	40
	1827001611	MT5, MT6	50
	1827002046	MT5, MT6	63
	1827001613	MT5, MT6	80
	1827001614	MT5, MT6	100
	1827001615	MT5, MT6	125
	1827020247	JP1	32
	1827020248	JP1	40
	1827020249	JP1	50
	1827020250	JP1	63
	1827020251	JP1	80
	1827020252	JP1	100
	1827020253	JP1	125
	1827001271	MS1	32
	1827001272	MS1	40
	1827001273	MS1	50
	1827001498	MS1	63
	1827001275	MS1	80
	1827001276	MS1	100
	1827001310	MS1	125
	1823120020	Болт AA4	32
	1823120021	Болт AA4	40
	1823120022	Болт AA4	50
	1823120023	Болт AA4	63
	1823120024	Болт AA4	80
	1823120025	Болт AA4	100
	5236000092	Болт AA4	125
	5230000082	AA6	32
	5231000082	AA6	40
	5232000082	AA6	50
	5233000082	AA6	63
	5234000082	AA6	80
	5235000082	AA6	100
	5236000082	AA6	125

Крепления цилиндра

	Номер материала	Тип
	R402003749	Гигиенический болт ICL32/40
	R402003750	Гигиенический болт ICL50/63
	R402003751	Гигиенический болт ICL80/100
	R402003752	Гигиенический болт ICL125

Крепления поршневых штоков

	Номер материала		Для резьбы	Материал
	8103190464	MR9	M10x1,25	Нержавеющая сталь
	3590304000	MR9	M12x1,25	Нержавеющая сталь
	3590305000	MR9	M16x1,5	Нержавеющая сталь
	3590308000	MR9	M20x1,5	Нержавеющая сталь
	2990600312	MR9	M27x2	Нержавеющая сталь, кислотостойкая
	1826409002	PM5	M10x1,25	сталь, оцинкованный
	1826409003	PM5	M12x1,25	сталь, оцинкованный
	1826409004	PM5	M16x1,5	сталь, оцинкованный
	1826409005	PM5	M20x1,5	сталь, оцинкованный
	1826409006	PM5	M27x2	сталь, оцинкованный
	1822124002	AP6	M8	сталь, оцинкованный
	1822124003	AP6	M10x1,25	сталь, оцинкованный
	1822124004	AP6	M12x1,25	сталь, оцинкованный
	1822124005	AP6	M16x1,5	сталь, оцинкованный
	1822124006	AP6	M20x1,5	сталь, оцинкованный
	1822124013	AP6	M27x2	сталь, оцинкованный
	8958209032	AP6	M10x1,25	Нержавеющая сталь
	8958209042	AP6	M12x1,25	Нержавеющая сталь
	8958209052	AP6	M16x1,5	Нержавеющая сталь
	8958209062	AP6	M20x1,5	Нержавеющая сталь
	1822122024	AP2	M10x1,25	сталь, оцинкованный
	1822122025	AP2	M12x1,25	сталь, оцинкованный
	1822122005	AP2	M16x1,5	сталь, оцинкованный
	1822122004	AP2	M20x1,5	сталь, оцинкованный
	1827001493	AP2	M27x2	сталь, оцинкованный
	3590502000	AP2	M10x1,25	Нержавеющая сталь
	3590504000	AP2	M12x1,25	Нержавеющая сталь
	3590505000	AP2	M16x1,5	Нержавеющая сталь
	3590508000	AP2	M20x1,5	Нержавеющая сталь

Датчики положения, Концы кабеля защищены облужены

	Номер материала	Тип контакта	Длина кабеля [м]	
	0830100629	ST6	Геркон	3
	0830100630	ST6	Геркон	5
	R412004575	ST6	Геркон	10
	0830100631	ST6	электронный PNP	3
	0830100632	ST6	электронный PNP	5
	R412004576	ST6	электронный PNP	10
	0830100633	ST6	электронный NPN	3
	0830100634	ST6	электронный NPN	5
	0830100635	ST6	электронный PNP	1,4

Датчики положения, M8

	Номер материала	Тип контакта	Длина кабеля [м]	
	0830100434	ST6	Геркон	0,3
	0830100436	ST6	Геркон	0,5
	0830100435	ST6	электронный PNP	0,3
	0830100437	ST6	электронный PNP	0,5
	R412004762	ST6	электронный PNP	0,3
	0830100431	ST6	электронный NPN	0,3
	0830100488	ST6	Геркон	0,3
	0830100489	ST6	электронный PNP	0,3
	0830100430	ST6	электронный NPN	0,3

Датчики положения, M12

	Номер материала	Тип контакта	Длина кабеля [м]	
	0830100432	ST6	Геркон	0,3
	0830100433	ST6	электронный PNP	0,3

Крепление датчика

Номер материала	Материал
R402000040	Алюминий



■ Приводы - Стандартные цилиндры - ISO 1552, серия ITS

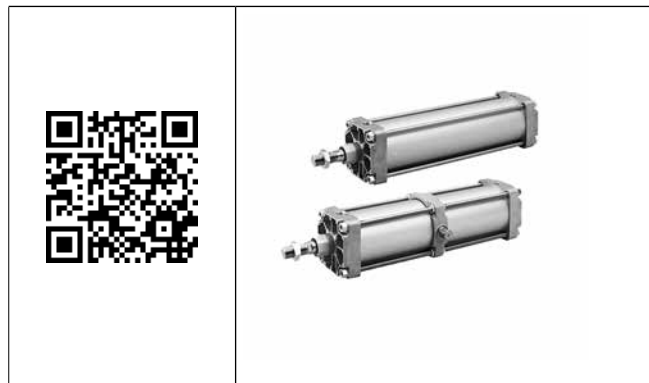

Номер материала	Поршень Ø [мм]	Ход [мм]
R480627295	160	25
R480627296	160	50
R480627297	160	80
R480627298	160	100
R480627299	160	125
R480627300	160	160
R480627301	160	200
R480627302	160	250
R480627303	160	320
R480627304	160	400
R480627305	160	500
R480627367	200	25
R480627368	200	50
R480627369	200	80
R480627370	200	100
R480627371	200	125
R480627372	200	160
R480627373	200	200
R480627374	200	250
R480627375	200	320
R480627376	200	400
R480627377	200	500
R480627451	250	25
R480627452	250	50
R480627453	250	80
R480627454	250	100
R480627455	250	125
R480627456	250	160
R480627457	250	200
R480627458	250	250
R480627459	250	320
R480627460	250	400
R480627461	250	500
R480627463	320	25
R480627464	320	50
R480627465	320	80

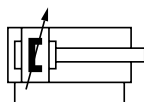

Номер материала	Поршень Ø [мм]	Ход [мм]
R480627466	320	100
R480627467	320	125
R480627468	320	160
R480627469	320	200
R480627470	320	250
R480627471	320	320
R480627472	320	400
R480627473	320	500

Модульная система уплотнений







Номер материала	Температура °С мин./макс.	Съемник
R412018749	-20 / 80	Акрилонитрил-бутадиен-каучук
R412018750	-20 / 80	Латунь
R412018751	-10 / 150	Фтор-каучук
R412018752	-10 / 150	Латунь
R412018753	-20 / 80	Акрилонитрил-бутадиен-каучук
R412018754	-20 / 80	Латунь
R412018755	-10 / 150	Фтор-каучук
R412018756	-10 / 150	Латунь
R412018757	-20 / 80	Акрилонитрил-бутадиен-каучук
R412018758	-20 / 80	Латунь
R412018759	-10 / 150	Фтор-каучук
R412018760	-10 / 150	Латунь







Крепления цилиндра

Номер материала	Для поршня Ø [мм]
1827001460	MF1, MF2 160
1827001461	MF1, MF2 200
1827001462	MF1, MF2 250
1827001791	CS7 160
1827001792	CS7 200
1827001793	CS7 250
1827001457	MS1 160
1827001458	MS1 200
1827001459	MS1 250
1827001600	AB6 160
1827001601	AB6 200
1827001602	AB6 250
1827001626	MP6 160
1827001627	MP6 200
1827001628	MP6 250



	Номер материала	Для поршня Ø [мм]	
	1827004863	MP2	160
	1827004864	MP2	200
	1827004865	MP2	250
	5239813402	MP2	320
	1827001607	AT4	160, 200
	1827001608	AT4	250
	1825805282	AB7	160
	1825805283	AB7	200
	1825805284	AB7	250
	1827004867	MP4	160
	1827004868	MP4	200
	1827004869	MP4	250
	5239813412	MP4	320
	5237000092	Болт AA4	160, 200
	5239000092	Болт AA4	250
	5239010092	Болт AA4	320
	5237000082	AA6	160, 200
	5239000082	AA6	250
	5239010082	AA6	320

Крепления поршневых штоков

	Номер материала	Для резьбы	Материал
	8103190434	MR9	M48x2 сталь, оцинкованный
	1823300025	MR9	M36x2 сталь, оцинкованный
	1823300026	MR9	M42x2 сталь, оцинкованный
	1827001471	AP2	M36x2 сталь, оцинкованный
	1827001472	AP2	M42x2 сталь, оцинкованный
	1822124008	AP6	M36x2 сталь, оцинкованный
	1822124009	AP6	M42x2 сталь, оцинкованный
	1826409007	PM5	M36x2 сталь, оцинкованный
	R412007729	PM5	M42x2 сталь, оцинкованный

	Номер материала	Для резьбы	Материал
	1827001634	PM7	M36x2 сталь, оцинкованный

Датчики положения, Концы кабеля защищены облужены

	Номер материала	Тип контакта	Длина кабеля [м]
	0830100629	ST6	Геркон 3
	0830100630	ST6	Геркон 5
	R412004575	ST6	Геркон 10
	0830100631	ST6	электронный PNP 3
	0830100632	ST6	электронный PNP 5
	R412004576	ST6	электронный PNP 10
	0830100633	ST6	электронный NPN 3
	0830100634	ST6	электронный NPN 5

Датчики положения, M8

	Номер материала	Тип контакта	Длина кабеля [м]
	0830100434	ST6	Геркон 0,3
	0830100436	ST6	Геркон 0,5
	0830100435	ST6	электронный PNP 0,3
	0830100437	ST6	электронный PNP 0,5
	R412004762	ST6	электронный PNP 0,3
	0830100431	ST6	электронный NPN 0,3
	0830100488	ST6	Геркон 0,3
	0830100489	ST6	электронный PNP 0,3
	0830100430	ST6	электронный NPN 0,3

Датчики положения, M12

	Номер материала	Тип контакта	Длина кабеля [м]
	0830100432	ST6	Геркон 0,3
	0830100433	ST6	электронный PNP 0,3

Датчики измерения перемещений, M8

	Номер материала	Длина кабеля [м]
	R412010880	SM6-AL, 107мм 0,3
	R412010881	SM6-AL, 143мм 0,3
	R412010882	SM6-AL, 179мм 0,3
	R412010883	SM6-AL, 215мм 0,3
	R412010884	SM6-AL, 251мм 0,3
	R412010885	SM6-AL, 287мм 0,3

Номер материала	Длина кабеля	[м]
R412010886	SM6-AL, 323мм	0,3
R412010887	SM6-AL, 359мм	0,3
R412010888	SM6-AL, 395мм	0,3
R412010889	SM6-AL, 431мм	0,3
R412010890	SM6-AL, 467мм	0,3
R412010891	SM6-AL, 503мм	0,3
R412010892	SM6-AL, 539мм	0,3
R412010893	SM6-AL, 575мм	0,3
R412010894	SM6-AL, 611мм	0,3
R412010895	SM6-AL, 647мм	0,3
R412010896	SM6-AL, 683мм	0,3
R412010897	SM6-AL, 719мм	0,3
R412010898	SM6-AL, 755мм	0,3
R412010899	SM6-AL, 791мм	0,3
R412010900	SM6-AL, 827мм	0,3
R412010901	SM6-AL, 863мм	0,3
R412010902	SM6-AL, 899мм	0,3
R412010903	SM6-AL, 935мм	0,3
R412010904	SM6-AL, 971мм	0,3
R412010905	SM6-AL, 1007мм	0,3

Крепление датчика

Номер материала	Цилиндр Ø Мин	Цилиндр Ø Макс	Материал
R412017979	160	200	Алюминий
R412017980	250	320	Алюминий



■ Приводы - Стандартные цилиндры - ISO 1552, серия PRA

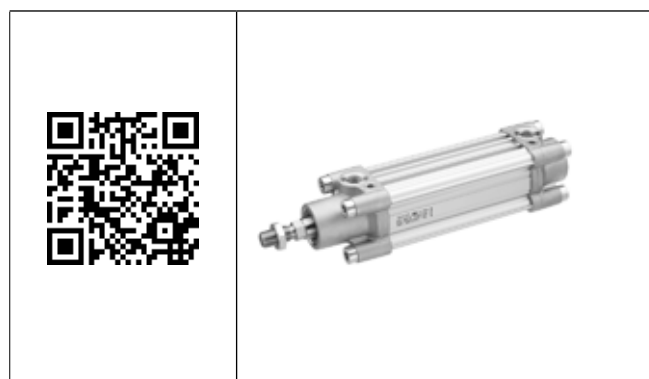







Номер материала	Поршень Ø [мм]	Ход [мм]	F _{тянущ.} [Н]	F _{толкаящ.} [Н]
0822120001	32	25	435	505
0822120002	32	50	435	505
0822120003	32	80	435	505
0822120004	32	100	435	505
0822120005	32	125	435	505
0822120006	32	160	435	505
0822120007	32	200	435	505
0822120008	32	250	435	505
0822120009	32	320	435	505
0822120010	32	400	435	505









Номер материала	Поршень Ø [мм]	Ход [мм]	F _{тянущ.} [Н]	F _{толкаящ.} [Н]
0822120011	32	500	435	505
0822121001	40	25	660	790
0822121002	40	50	660	790
0822121003	40	80	660	790
0822121004	40	100	660	790
0822121005	40	125	660	790
0822121006	40	160	660	790
0822121007	40	200	660	790
0822121008	40	250	660	790
0822121009	40	320	660	790
0822121010	40	400	660	790
0822121011	40	500	660	790
0822122001	50	25	1035	1235
0822122002	50	50	1035	1235
0822122003	50	80	1035	1235
0822122004	50	100	1035	1235
0822122005	50	125	1035	1235
0822122006	50	160	1035	1235
0822122007	50	200	1035	1235
0822122008	50	250	1035	1235
0822122009	50	320	1035	1235
0822122010	50	400	1035	1235
0822122011	50	500	1035	1235
0822123001	63	25	1765	1960
0822123002	63	50	1765	1960
0822123003	63	80	1765	1960
0822123004	63	100	1765	1960
0822123005	63	125	1765	1960
0822123006	63	160	1765	1960
0822123007	63	200	1765	1960
0822123008	63	250	1765	1960
0822123009	63	320	1765	1960
0822123010	63	400	1765	1960
0822123011	63	500	1765	1960
0822124001	80	25	2855	3165
0822124002	80	50	2855	3165
0822124003	80	80	2855	3165
0822124004	80	100	2855	3165
0822124005	80	125	2855	3165
0822124006	80	160	2855	3165
0822124007	80	200	2855	3165
0822124008	80	250	2855	3165
0822124009	80	320	2855	3165
0822124010	80	400	2855	3165
0822124011	80	500	2855	3165
0822125001	100	25	4635	4945
0822125002	100	50	4635	4945
0822125003	100	80	4635	4945
0822125004	100	100	4635	4945
0822125005	100	125	4635	4945
0822125006	100	160	4635	4945
0822125007	100	200	4635	4945
0822125008	100	250	4635	4945
0822125009	100	320	4635	4945
0822125010	100	400	4635	4945
0822125011	100	500	4635	4945
R480140491	125	25	7220	7725
R480140455	125	50	7220	7725
R480141371	125	80	7220	7725
R480079499	125	100	7220	7725





Номер материала	Поршень Ø [мм]	Ход [мм]	F _{тягиц.} [Н]	F _{толкаяц.} [Н]
R480140083	125	125	7220	7725
R480079809	125	160	7220	7725
R480140833	125	200	7220	7725
R480141106	125	250	7220	7725
R480140759	125	320	7220	7725
R480141373	125	400	7220	7725
R480141666	125	500	7220	7725

Крепления цилиндра

Номер материала	Для поршня Ø [мм]
 1825805275	AB7 32
1825805276	AB7 40
1825805277	AB7 50
1825805278	AB7 63
1825805279	AB7 80
1825805280	AB7 100
1825805281	AB7 125
 1827001784	CS7 32
1827001785	CS7 40
1827001786	CS7 50
1827001787	CS7 63
1827001788	CS7 80
1827001789	CS7 100
 1827001593	AB6 32
1827001594	AB6 40
1827001595	AB6 50
1827002024	AB6 63
1827001597	AB6 80
1827001598	AB6 100
1827001599	AB6 125
 1827001289	MP2 32
1827001290	MP2 40
1827001291	MP2 50
1827001500	MP2 63
1827001293	MP2 80
1827001294	MP2 100
1827004862	MP2 125
 1827001283	MP4 32
1827001284	MP4 40
1827001285	MP4 50
1827001287	MP4 80
1827001288	MP4 100
1827004866	MP4 125
 1827001619	MP6 32
1827001620	MP6 40
1827001621	MP6 50
1827020087	MP6 63
1827001623	MP6 80
1827001624	MP6 100
1827001625	MP6 125

Номер материала	Для поршня Ø [мм]
 3683202000	MP9 25
3683203000	MP9 32
3683204000	MP9 40
3683205000	MP9 50
3683206000	MP9 63
3683208000	MP9 80
3683210000	MP9 100
 1827003991	MT4 32
1827003992	MT4 40
1827003993	MT4 50
1827003994	MT4 63
1827003995	MT4 80
1827003996	MT4 100
1827003997	MT4 125
 1827001609	MT5, MT6 32
1827001610	MT5, MT6 40
1827001611	MT5, MT6 50
1827002046	MT5, MT6 63
1827001613	MT5, MT6 80
1827001614	MT5, MT6 100
1827001615	MT5, MT6 125
 1827001603	AT4 20, 25, 32
1827001604	AT4 40, 50
1827001605	AT4 63, 80
1827001606	AT4 100, 125
 1827001277	MF1, MF2 32
1827001278	MF1, MF2 40
1827001279	MF1, MF2 50
1827001499	MF1, MF2 63
1827001281	MF1, MF2 80
1827001282	MF1, MF2 100
1827004861	MF1, MF2 125
 1827020247	JP1 32
1827020248	JP1 40
1827020249	JP1 50
1827020250	JP1 63
1827020251	JP1 80
1827020252	JP1 100
1827020253	JP1 125
 1827001271	MS1 32
1827001272	MS1 40
1827001273	MS1 50
1827001498	MS1 63
1827001275	MS1 80
1827001276	MS1 100
1827001310	MS1 125
 1823120020	Болт AA4 32
1823120021	Болт AA4 40
1823120022	Болт AA4 50
1823120023	Болт AA4 63
1823120024	Болт AA4 80
1823120025	Болт AA4 100
5236000092	Болт AA4 125

Крепления поршневых штоков

Номер материала	Для резьбы	Материал
 1823300020	MR9 M10x1,25	сталь, оцинкованный
1823300021	MR9 M12x1,25	сталь, оцинкованный
1823300030	MR9 M16x1,5	сталь, оцинкованный
1823300031	MR9 M20x1,5	сталь, оцинкованный
1823300029	MR9 M27x2	сталь, оцинкованный
 1826409002	PM5 M10x1,25	сталь, оцинкованный
1826409003	PM5 M12x1,25	сталь, оцинкованный
1826409004	PM5 M16x1,5	сталь, оцинкованный
1826409005	PM5 M20x1,5	сталь, оцинкованный
1826409006	PM5 M27x2	сталь, оцинкованный
 1827001629	PM7 M10x1,25	сталь, оцинкованный
1827001630	PM7 M12x1,25	сталь, оцинкованный
1827001631	PM7 M16x1,5	сталь, оцинкованный
1827001632	PM7 M20x1,5	сталь, оцинкованный
1827001633	PM7 M27x2	сталь, оцинкованный
1827001634	PM7 M36x2	сталь, оцинкованный
 1822122024	AP2 M10x1,25	сталь, оцинкованный
1822122025	AP2 M12x1,25	сталь, оцинкованный
1822122005	AP2 M16x1,5	сталь, оцинкованный
1822122004	AP2 M20x1,5	сталь, оцинкованный
1827001493	AP2 M27x2	сталь, оцинкованный
 1822124003	AP6 M10x1,25	сталь, оцинкованный
1822124004	AP6 M12x1,25	сталь, оцинкованный
1822124005	AP6 M16x1,5	сталь, оцинкованный
1822124006	AP6 M20x1,5	сталь, оцинкованный
1822124013	AP6 M27x2	сталь, оцинкованный

Внешние направляющие

Номер материала	Для поршня Ø [мм]	Ход [мм]
 0821401010	Бл. напр. 32	50
0821401011	Бл. напр. 32	100
0821401012	Бл. напр. 32	160
0821401013	Бл. напр. 32	200
0821401014	Бл. напр. 32	250
0821401015	Бл. напр. 32	320



Номер материала	Для поршня Ø [мм]	Ход [мм]
0821401016	Бл. напр. 32	400
0821401017	Бл. напр. 32	500
0821401018	Бл. напр. 32	600
0821401019	Бл. напр. 32	800
0821401500	Бл. напр. 32	1000
0821401501	Бл. напр. 32	1200
0821401020	Бл. напр. 40	50
0821401021	Бл. напр. 40	100
0821401022	Бл. напр. 40	160
0821401023	Бл. напр. 40	200
0821401024	Бл. напр. 40	250
0821401025	Бл. напр. 40	320
0821401026	Бл. напр. 40	400
0821401027	Бл. напр. 40	500
0821401028	Бл. напр. 40	600
0821401029	Бл. напр. 40	800
0821401502	Бл. напр. 40	1000
0821401503	Бл. напр. 40	1200
0821401030	Бл. напр. 50	50
0821401031	Бл. напр. 50	100
0821401032	Бл. напр. 50	160
0821401033	Бл. напр. 50	200
0821401034	Бл. напр. 50	250
0821401035	Бл. напр. 50	320
0821401036	Бл. напр. 50	400
0821401037	Бл. напр. 50	500
0821401038	Бл. напр. 50	600
0821401039	Бл. напр. 50	800
0821401504	Бл. напр. 50	1000
0821401505	Бл. напр. 50	1200
0821401480	Бл. напр. 63	50
0821401481	Бл. напр. 63	100
0821401482	Бл. напр. 63	160
0821401483	Бл. напр. 63	200
0821401484	Бл. напр. 63	250
0821401485	Бл. напр. 63	320
0821401486	Бл. напр. 63	400
0821401487	Бл. напр. 63	500
0821401488	Бл. напр. 63	600
0821401489	Бл. напр. 63	800
0821401490	Бл. напр. 63	1000
0821401491	Бл. напр. 63	1200
0821401050	Бл. напр. 80	50
0821401051	Бл. напр. 80	100
0821401052	Бл. напр. 80	160
0821401053	Бл. напр. 80	200
0821401054	Бл. напр. 80	250
0821401055	Бл. напр. 80	320
0821401056	Бл. напр. 80	400
0821401057	Бл. напр. 80	500
0821401058	Бл. напр. 80	600
0821401059	Бл. напр. 80	800
0821401508	Бл. напр. 80	1000
0821401509	Бл. напр. 80	1200
0821401060	Бл. напр. 100	50
0821401061	Бл. напр. 100	100
0821401063	Бл. напр. 100	200
0821401062	Бл. напр. 100	160
0821401064	Бл. напр. 100	250
0821401065	Бл. напр. 100	320

Номер материала	Для поршня Ø [мм]	Ход [мм]
0821401066	Бл. напр. 100	400
0821401067	Бл. напр. 100	500
0821401068	Бл. напр. 100	600
0821401069	Бл. напр. 100	800
0821401510	Бл. напр. 100	1000
0821401511	Бл. напр. 100	1200
0821401320	Бл. напр. 32	50
0821401321	Бл. напр. 32	100
0821401322	Бл. напр. 32	200
0821401323	Бл. напр. 32	320
0821401324	Бл. напр. 32	500
0821401325	Бл. напр. 32	600
0821401326	Бл. напр. 32	800
0821401327	Бл. напр. 32	1000
0821401328	Бл. напр. 32	1200
0821401330	Бл. напр. 40	50
0821401331	Бл. напр. 40	100
0821401332	Бл. напр. 40	200
0821401333	Бл. напр. 40	320
0821401334	Бл. напр. 40	500
0821401335	Бл. напр. 40	600
0821401336	Бл. напр. 40	800
0821401337	Бл. напр. 40	1000
0821401338	Бл. напр. 40	1200
0821401340	Бл. напр. 50	50
0821401341	Бл. напр. 50	100
0821401342	Бл. напр. 50	200
0821401343	Бл. напр. 50	320
0821401344	Бл. напр. 50	500
0821401345	Бл. напр. 50	600
0821401346	Бл. напр. 50	800
0821401347	Бл. напр. 50	1000
0821401348	Бл. напр. 50	1200
0821401380	Бл. напр. 63	50
0821401381	Бл. напр. 63	100
0821401382	Бл. напр. 63	200
0821401383	Бл. напр. 63	320
0821401384	Бл. напр. 63	500
0821401385	Бл. напр. 63	600
0821401386	Бл. напр. 63	800
0821401387	Бл. напр. 63	1000
0821401388	Бл. напр. 63	1200
0821401360	Бл. напр. 80	100
0821401361	Бл. напр. 80	200
0821401362	Бл. напр. 80	320
0821401363	Бл. напр. 80	500
0821401364	Бл. напр. 80	600
0821401365	Бл. напр. 80	800
0821401366	Бл. напр. 80	1000
0821401367	Бл. напр. 80	1200
0821401370	Бл. напр. 100	100
0821401371	Бл. напр. 100	200
0821401372	Бл. напр. 100	320
0821401373	Бл. напр. 100	500
0821401374	Бл. напр. 100	600
0821401375	Бл. напр. 100	800
0821401376	Бл. напр. 100	1000
0821401377	Бл. напр. 100	1200
0821401220	Бл. напр. 32	50
0821401221	Бл. напр. 32	100



Номер материала	Для поршня Ø [мм]	Ход [мм]
0821401222	Бл. напр. 32	160
0821401223	Бл. напр. 32	200
0821401224	Бл. напр. 32	250
0821401225	Бл. напр. 32	320
0821401226	Бл. напр. 32	400
0821401227	Бл. напр. 32	500
0821401228	Бл. напр. 32	600
0821401229	Бл. напр. 32	800
0821401230	Бл. напр. 40	50
0821401231	Бл. напр. 40	100
0821401232	Бл. напр. 40	160
0821401233	Бл. напр. 40	200
0821401234	Бл. напр. 40	250
0821401235	Бл. напр. 40	320
0821401236	Бл. напр. 40	400
0821401237	Бл. напр. 40	500
0821401238	Бл. напр. 40	600
0821401239	Бл. напр. 40	800
0821401240	Бл. напр. 50	50
0821401241	Бл. напр. 50	100
0821401242	Бл. напр. 50	160
0821401243	Бл. напр. 50	200
0821401244	Бл. напр. 50	250
0821401245	Бл. напр. 50	320
0821401246	Бл. напр. 50	400
0821401247	Бл. напр. 50	500
0821401249	Бл. напр. 50	600
0821401280	Бл. напр. 63	50
0821401281	Бл. напр. 63	100
0821401285	Бл. напр. 63	160
0821401282	Бл. напр. 63	200
0821401286	Бл. напр. 63	250
0821401283	Бл. напр. 63	320
0821401287	Бл. напр. 63	400
0821401284	Бл. напр. 63	500
0821401288	Бл. напр. 63	600
0821401289	Бл. напр. 63	800
0821401290	Бл. напр. 63	1000
0821401291	Бл. напр. 63	1200
0821401260	Бл. напр. 80	100
0821401261	Бл. напр. 80	200
0821401262	Бл. напр. 80	320
0821401263	Бл. напр. 80	500
0821401264	Бл. напр. 80	600
0821401265	Бл. напр. 80	800
0821401266	Бл. напр. 80	1000
0821401267	Бл. напр. 80	1200
0821401270	Бл. напр. 100	100
0821401271	Бл. напр. 100	200
0821401272	Бл. напр. 100	320
0821401273	Бл. напр. 100	500
0821401274	Бл. напр. 100	600
0821401275	Бл. напр. 100	800
0821401276	Бл. напр. 100	1000
0821401277	Бл. напр. 100	1200

Фланцевые крепления для направляющих узлов

	Номер материала	Для поршня Ø [мм]
	1827010494	Фланцевое крепление 80
	1827010495	Фланцевое крепление 100
	1821038079	Фланцевое крепление 32
	1821038163	Фланцевое крепление 12, 16
	1821038078	Фланцевое крепление 20, 25
	1821038080	Фланцевое крепление 40
	1821038081	Фланцевое крепление 50
	1821038082	Фланцевое крепление 63
	1821038083	Фланцевое крепление 80
	1821038084	Фланцевое крепление 100



Компенсирующие муфты для направляющих узлов

	Номер материала	Для резьбы	Материал
	1827020170	GU3 M6	Нержавеющая сталь
	1827020174	GU3 M12x1,25	Нержавеющая сталь
	1827020175	GU3 M16x1,5	Нержавеющая сталь
	1827020177	GU3 M8	Нержавеющая сталь
	1827020178	GU3 M10x1,25	Нержавеющая сталь
	1827020179	GU3 M20x1,5	Нержавеющая сталь

Датчики положения, Концы кабеля зачищены облужены

	Номер материала	Тип контакта	Длина кабеля [м]
	0830100629	ST6 Геркон	3
	0830100630	ST6 Геркон	5
	R412004575	ST6 Геркон	10
	0830100631	ST6 электронный PNP	3
	0830100632	ST6 электронный PNP	5
	R412004576	ST6 электронный PNP	10
	0830100633	ST6 электронный NPN	3
	0830100634	ST6 электронный NPN	5
	0830100635	ST6 электронный PNP	1,4

Датчики положения, M8

	Номер материала	Тип контакта	Длина кабеля [м]
	0830100434	ST6 Геркон	0,3
	0830100436	ST6 Геркон	0,5
	0830100435	ST6 электронный PNP	0,3
	R412004762	ST6 электронный PNP	0,3
	0830100437	ST6 электронный PNP	0,5
	0830100431	ST6 электронный NPN	0,3
	0830100488	ST6 Геркон	0,3
	0830100489	ST6 электронный PNP	0,3
	0830100430	ST6 электронный NPN	0,3



Датчики положения, M12

	Номер материала	Тип контакта	Длина кабеля [м]
	0830100432	ST6 Геркон	0,3
	0830100433	ST6 электронный PNP	0,3

Датчики измерения перемещений, Концы кабеля зачищены облужены

	Номер материала	Длина кабеля [м]
	R412010141	SM6, 32мм 2
	R412010143	SM6, 64мм 2
	R412010262	SM6, 96мм 2
	R412010264	SM6, 128мм 2
	R412010411	SM6, 160мм 2
	R412010413	SM6, 192мм 2
	R412010415	SM6, 224мм 2
	R412010417	SM6, 256мм 2

Датчики измерения перемещений, M8

	Номер материала	Длина кабеля [м]
	R412010142	SM6, 32мм 0,3
	R412010144	SM6, 64мм 0,3
	R412010263	SM6, 96мм 0,3
	R412010265	SM6, 128мм 0,3
	R412010410	SM6, 160мм 0,3
	R412010412	SM6, 192мм 0,3
	R412010414	SM6, 224мм 0,3
	R412010416	SM6, 256мм 0,3
	R412010880	SM6-AL, 107мм 0,3
	R412010881	SM6-AL, 143мм 0,3
	R412010882	SM6-AL, 179мм 0,3
	R412010883	SM6-AL, 215мм 0,3
	R412010884	SM6-AL, 251мм 0,3
	R412010885	SM6-AL, 287мм 0,3
	R412010886	SM6-AL, 323мм 0,3
	R412010887	SM6-AL, 359мм 0,3
	R412010888	SM6-AL, 395мм 0,3
	R412010889	SM6-AL, 431мм 0,3

Номер материала	Длина кабеля [м]
R412010890	SM6-AL, 467мм 0,3
R412010891	SM6-AL, 503мм 0,3
R412010892	SM6-AL, 539мм 0,3
R412010893	SM6-AL, 575мм 0,3
R412010894	SM6-AL, 611мм 0,3
R412010895	SM6-AL, 647мм 0,3
R412010896	SM6-AL, 683мм 0,3
R412010897	SM6-AL, 719мм 0,3
R412010898	SM6-AL, 755мм 0,3
R412010899	SM6-AL, 791мм 0,3
R412010900	SM6-AL, 827мм 0,3
R412010901	SM6-AL, 863мм 0,3
R412010902	SM6-AL, 899мм 0,3
R412010903	SM6-AL, 935мм 0,3
R412010904	SM6-AL, 971мм 0,3
R412010905	SM6-AL, 1007мм 0,3

■ Приводы - Стандартные цилиндры - ISO 6432, серия MNI

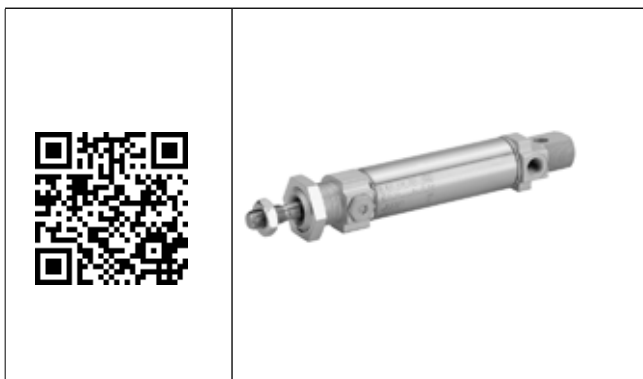





Номер материала	Поршень Ø [мм]	Ход [мм]	F _{тянуц.} [Н]	F _{толкающ.} [Н]
0822430301	10	10	-	41
0822430302	10	25	-	41
0822430303	10	40	-	41
0822431301	12	10	-	60,2
0822431302	12	25	-	60,2
0822431303	12	50	-	60,2
0822432301	16	10	-	102,2
0822432302	16	25	-	102,2
R412009548	16	40	-	102,2
0822432303	16	50	-	102,2
0822433301	20	10	-	174,6
0822433302	20	25	-	174,6
0822433303	20	50	-	174,6
0822434301	25	10	-	279,6
0822434302	25	25	-	279,6
0822434303	25	50	-	279,6
0822330201	10	10	42	49
0822330202	10	25	42	49
0822330203	10	50	42	49
0822330204	10	80	42	49
0822330205	10	100	42	49
0822331201	12	10	53	71
0822331202	12	25	53	71



Номер материала	Поршень Ø [мм]	Ход [мм]	F _{тянуц.} [Н]	F _{толкающ.} [Н]
0822331203	12	50	53	71
0822331204	12	80	53	71
0822331205	12	100	53	71
0822331206	12	125	53	71
0822331207	12	160	53	71
0822332201	16	10	109	127
0822332202	16	25	109	127
0822332203	16	50	109	127
0822332204	16	80	109	127
0822332205	16	100	109	127
0822332206	16	125	109	127
0822332207	16	160	109	127
0822332208	16	200	109	127
0822333201	20	10	166	198
0822333202	20	25	166	198
0822333203	20	50	166	198
0822333204	20	80	166	198
0822333205	20	100	166	198
0822333206	20	125	166	198
0822333207	20	160	166	198
0822333208	20	200	166	198
0822333209	20	250	166	198
0822333210	20	320	166	198
0822334201	25	10	260	309
0822334202	25	25	260	309
0822334203	25	50	260	309
0822334204	25	80	260	309
0822334205	25	100	260	309
0822334206	25	125	260	309
0822334207	25	160	260	309
0822334208	25	200	260	309
0822334209	25	250	260	309
0822334210	25	320	260	309
0822334211	25	400	260	309
0822334212	25	500	260	309
0822332501	16	10	109	127
0822332502	16	25	109	127
0822332503	16	50	109	127
0822332504	16	80	109	127
0822332505	16	100	109	127
0822332506	16	125	109	127
0822332507	16	160	109	127
0822332508	16	200	109	127
0822333501	20	10	166	198
0822333502	20	25	166	198
0822333503	20	50	166	198
0822333504	20	80	166	198
0822333505	20	100	166	198
0822333506	20	125	166	198
0822333507	20	160	166	198
0822333508	20	200	166	198
0822333509	20	250	166	198
0822333510	20	320	166	198
0822334501	25	10	260	309
0822334502	25	25	260	309
0822334503	25	50	260	309
0822334504	25	80	260	309
0822334505	25	100	260	309
0822334506	25	125	260	309
0822334507	25	160	260	309

Номер материала	Поршень Ø [мм]	Ход [мм]	F _{тянуц.} [Н]	F _{толкаящ.} [Н]
0822334508	25	200	260	309
0822334509	25	250	260	309
0822334510	25	320	260	309
0822334511	25	400	260	309
0822334512	25	500	260	309

Крепления цилиндра

Номер материала	Для поршня Ø [мм]
 1823300024	MR3 8, 10
1823300005	MR3 12, 16
2915051207	MR3 20, 25
 1821332029	MS3 8, 10
1821332028	MS3 12, 16
1821332027	MS3 20, 25
 1821036012	MF8 8, 10
1821036011	MF8 12, 16
1821036010	MF8 20, 25
 1827001447	AB3 8, 10
1827001446	AB3 12, 16
1827001445	AB3 20, 25

Крепления поршневых штоков



Номер материала	Для резьбы	Материал
 1823300032	MR9 M4	сталь, оцинкованный
1823300033	MR9 M6	сталь, оцинкованный
1823300034	MR9 M8	сталь, оцинкованный
1823300020	MR9 M10x1,25	сталь, оцинкованный
 1822122028	AP2 M4	сталь, оцинкованный
1822122009	AP2 M6	сталь, оцинкованный
1822122010	AP2 M8	сталь, оцинкованный
1822122024	AP2 M10x1,25	сталь, оцинкованный
 1822124000	AP6 M4	сталь, оцинкованный
1822124001	AP6 M6	сталь, оцинкованный
1822124002	AP6 M8	сталь, оцинкованный
1822124003	AP6 M10x1,25	сталь, оцинкованный

Номер материала	Для резьбы	Материал
 1826409008	PM5 M4	сталь, оцинкованный
1826409000	PM5 M6	сталь, оцинкованный
1826409001	PM5 M8	сталь, оцинкованный
1826409002	PM5 M10x1,25	сталь, оцинкованный

Датчики положения, Концы кабеля зачищены облужены

Номер материала	Тип контакта	Длина кабеля [м]
 0830100629	ST6 Геркон	3
0830100630	ST6 Геркон	5
R412004575	ST6 Геркон	10
0830100631	ST6 электронный PNP	3
0830100632	ST6 электронный PNP	5
R412004576	ST6 электронный PNP	10
0830100633	ST6 электронный NPN	3
0830100634	ST6 электронный NPN	5

Датчики положения, M8

Номер материала	Тип контакта	Длина кабеля [м]
 0830100434	ST6 Геркон	0,3
0830100436	ST6 Геркон	0,5
0830100435	ST6 электронный PNP	0,3
0830100437	ST6 электронный PNP	0,5
R412004762	ST6 электронный PNP	0,3
0830100431	ST6 электронный NPN	0,3
 0830100488	ST6 Геркон	0,3
0830100489	ST6 электронный PNP	0,3
0830100430	ST6 электронный NPN	0,3

Датчики положения, M12

Номер материала	Тип контакта	Длина кабеля [м]
 0830100432	ST6 Геркон	0,3
0830100433	ST6 электронный PNP	0,3

Крепление датчика

Номер материала	Цилиндр Ø Мин.	Материал
 1827020296	10	Алюминий
1827020297	12	Алюминий

Номер материала	Цилиндр Ø Мин.	Материал
R412018490	16	Полиамид
R412018491	20	Полиамид
R412018492	25	Полиамид



■ Приводы - Стандартные цилиндры - ISO 21287, серия CCI



Наружная резьба

Номер материала	Поршень Ø [мм]	Ход [мм]	F _{тянуц.} [Н]	F _{толкающ.} [Н]
R422001442	16	5	12	94
R422001452	16	10	12	94
R422001462	16	15	12	94
R422001472	16	20	12	94
R422001482	16	25	12	94
R422001443	20	5	13	151
R422001453	20	10	13	151
R422001463	20	15	13	151
R422001473	20	20	13	151
R422001483	20	25	13	151
R422001444	25	5	25	234
R422001454	25	10	25	234
R422001464	25	15	25	234
R422001474	25	20	25	234
R422001484	25	25	25	234
R422001445	32	5	35	387
R422001455	32	10	35	387
R422001465	32	15	35	387
R422001475	32	20	35	387
R422001485	32	25	35	387
R422001446	40	5	43	622
R422001456	40	10	43	622
R422001466	40	15	43	622
R422001476	40	20	43	622
R422001486	40	25	43	622
R422001447	50	5	82	953
R422001457	50	10	82	953
R422001467	50	15	82	953
R422001477	50	20	82	953
R422001487	50	25	82	953
R422001448	63	5	82	1565
R422001458	63	10	82	1565
R422001468	63	15	82	1565

Номер материала	Поршень Ø [мм]	Ход [мм]	F _{тянуц.} [Н]	F _{толкающ.} [Н]
R422001478	63	20	82	1565
R422001488	63	25	82	1565
R422001449	80	5	105	2551
R422001459	80	10	105	2551
R422001469	80	15	105	2551
R422001479	80	20	105	2551
R422001489	80	25	105	2551
R422001450	100	5	215	3930
R422001460	100	10	215	3930
R422001470	100	15	215	3930
R422001480	100	20	215	3930
R422001490	100	25	215	3930
R422001132	16	5	91	106
R422001142	16	10	91	106
R422001152	16	15	91	106
R422001162	16	20	91	106
R422001172	16	25	91	106
R422001182	16	30	91	106
R422001192	16	40	91	106
R422001202	16	50	91	106
R422001212	16	60	91	106
R422001133	20	5	137	164
R422001143	20	10	137	164
R422001153	20	15	137	164
R422001163	20	20	137	164
R422001173	20	25	137	164
R422001183	20	30	137	164
R422001193	20	40	137	164
R422001203	20	50	137	164
R422001213	20	60	137	164
R422001134	25	5	216	259
R422001144	25	10	216	259
R422001154	25	15	216	259
R422001164	25	20	216	259
R422001174	25	25	216	259
R422001184	25	30	216	259
R422001194	25	40	216	259
R422001204	25	50	216	259
R422001214	25	60	216	259
R422001135	32	5	364	422
R422001145	32	10	364	422
R422001155	32	15	364	422
R422001165	32	20	364	422
R422001175	32	25	364	422
R422001185	32	30	364	422
R422001195	32	40	364	422
R422001205	32	50	364	422
R422001215	32	60	364	422
R422001225	32	80	364	422
R422001235	32	100	364	422
R422001245	32	125	364	422
R422001255	32	150	364	422
R422001136	40	5	560	665
R422001146	40	10	560	665
R422001156	40	15	560	665
R422001166	40	20	560	665
R422001176	40	25	560	665
R422001186	40	30	560	665
R422001196	40	40	560	665
R422001206	40	50	560	665

Номер материала	Поршень Ø [мм]	Ход [мм]	F	
			F _{тянуц.} [Н]	F _{толкаяющ.} [Н]
R422001216	40	60	560	665
R422001226	40	80	560	665
R422001236	40	100	560	665
R422001246	40	125	560	665
R422001256	40	150	560	665
R422001137	50	5	871	1035
R422001147	50	10	871	1035
R422001157	50	15	871	1035
R422001167	50	20	871	1035
R422001177	50	25	871	1035
R422001187	50	30	871	1035
R422001197	50	40	871	1035
R422001207	50	50	871	1035
R422001217	50	60	871	1035
R422001227	50	80	871	1035
R422001237	50	100	871	1035
R422001247	50	125	871	1035
R422001257	50	150	871	1035
R422001138	63	5	1478	1647
R422001148	63	10	1478	1647
R422001158	63	15	1478	1647
R422001168	63	20	1478	1647
R422001178	63	25	1478	1647
R422001188	63	30	1478	1647
R422001198	63	40	1478	1647
R422001208	63	50	1478	1647
R422001218	63	60	1478	1647
R422001228	63	80	1478	1647
R422001238	63	100	1478	1647
R422001248	63	125	1478	1647
R422001258	63	150	1478	1647
R422001139	80	5	2397	2656
R422001149	80	10	2397	2656
R422001159	80	15	2397	2656
R422001169	80	20	2397	2656
R422001179	80	25	2397	2656
R422001189	80	30	2397	2656
R422001199	80	40	2397	2656
R422001209	80	50	2397	2656
R422001219	80	60	2397	2656
R422001229	80	80	2397	2656
R422001239	80	100	2397	2656
R422001249	80	125	2397	2656
R422001259	80	150	2397	2656
R422001140	100	5	3886	4145
R422001150	100	10	3886	4145
R422001160	100	15	3886	4145
R422001170	100	20	3886	4145
R422001180	100	25	3886	4145
R422001190	100	30	3886	4145
R422001200	100	40	3886	4145
R422001210	100	50	3886	4145
R422001220	100	60	3886	4145
R422001230	100	80	3886	4145
R422001240	100	100	3886	4145
R422001250	100	125	3886	4145
R422001260	100	150	3886	4145

Внутренняя резьба

Номер материала	Поршень Ø [мм]	Ход [мм]	F	
			F _{тянуц.} [Н]	F _{толкаяющ.} [Н]
R422001392	16	5	12	94
R422001402	16	10	12	94
R422001412	16	15	12	94
R422001422	16	20	12	94
R422001432	16	25	12	94
R422001393	20	5	13	151
R422001403	20	10	13	151
R422001413	20	15	13	151
R422001423	20	20	13	151
R422001433	20	25	13	151
R422001394	25	5	25	234
R422001404	25	10	25	234
R422001414	25	15	25	234
R422001424	25	20	25	234
R422001434	25	25	25	234
R422001395	32	5	35	387
R422001405	32	10	35	387
R422001415	32	15	35	387
R422001425	32	20	35	387
R422001435	32	25	35	387
R422001396	40	5	43	622
R422001406	40	10	43	622
R422001416	40	15	43	622
R422001426	40	20	43	622
R422001436	40	25	43	622
R422001397	50	5	82	953
R422001407	50	10	82	953
R422001417	50	15	82	953
R422001427	50	20	82	953
R422001437	50	25	82	953
R422001398	63	5	82	1565
R422001408	63	10	82	1565
R422001418	63	15	82	1565
R422001428	63	20	82	1565
R422001438	63	25	82	1565
R422001399	80	5	105	2551
R422001409	80	10	105	2551
R422001419	80	15	105	2551
R422001429	80	20	105	2551
R422001439	80	25	105	2551
R422001400	100	5	215	3930
R422001410	100	10	215	3930
R422001420	100	15	215	3930
R422001430	100	20	215	3930
R422001440	100	25	215	3930
R422001002	16	5	91	106
R422001012	16	10	91	106
R422001022	16	15	91	106
R422001032	16	20	91	106
R422001042	16	25	91	106
R422001052	16	30	91	106
R422001062	16	40	91	106
R422001072	16	50	91	106
R422001082	16	60	91	106
R422001003	20	5	137	164
R422001033	20	20	137	164
R422001043	20	25	137	164
R422001023	20	15	137	164
R422001013	20	10	137	164

Номер материала	Поршень Ø [мм]	Ход [мм]	F _{тянуц.} [Н]	F _{толкаящ.} [Н]
R422001053	20	30	137	164
R422001063	20	40	137	164
R422001073	20	50	137	164
R422001083	20	60	137	164
R422001004	25	5	216	259
R422001014	25	10	216	259
R422001024	25	15	216	259
R422001034	25	20	216	259
R422001044	25	25	216	259
R422001054	25	30	216	259
R422001064	25	40	216	259
R422001074	25	50	216	259
R422001084	25	60	216	259
R422001005	32	5	364	422
R422001015	32	10	364	422
R422001025	32	15	364	422
R422001035	32	20	364	422
R422001045	32	25	364	422
R422001055	32	30	364	422
R422001065	32	40	364	422
R422001075	32	50	364	422
R422001085	32	60	364	422
R422001095	32	80	364	422
R422001105	32	100	364	422
R422001115	32	125	364	422
R422001125	32	150	364	422
R422001006	40	5	560	665
R422001016	40	10	560	665
R422001026	40	15	560	665
R422001036	40	20	560	665
R422001046	40	25	560	665
R422001056	40	30	560	665
R422001066	40	40	560	665
R422001076	40	50	560	665
R422001086	40	60	560	665
R422001096	40	80	560	665
R422001106	40	100	560	665
R422001116	40	125	560	665
R422001126	40	150	560	665
R422001007	50	5	871	1035
R422001017	50	10	871	1035
R422001027	50	15	871	1035
R422001037	50	20	871	1035
R422001047	50	25	871	1035
R422001057	50	30	871	1035
R422001067	50	40	871	1035
R422001077	50	50	871	1035
R422001087	50	60	871	1035
R422001097	50	80	871	1035
R422001107	50	100	871	1035
R422001117	50	125	871	1035
R422001127	50	150	871	1035
R422001008	63	5	1478	1647
R422001018	63	10	1478	1647
R422001028	63	15	1478	1647
R422001038	63	20	1478	1647
R422001048	63	25	1478	1647
R422001058	63	30	1478	1647
R422001068	63	40	1478	1647
R422001078	63	50	1478	1647







Номер материала	Поршень Ø [мм]	Ход [мм]	F _{тянуц.} [Н]	F _{толкаящ.} [Н]
R422001088	63	60	1478	1647
R422001098	63	80	1478	1647
R422001108	63	100	1478	1647
R422001118	63	125	1478	1647
R422001128	63	150	1478	1647
R422001009	80	5	2397	2656
R422001019	80	10	2397	2656
R422001029	80	15	2397	2656
R422001039	80	20	2397	2656
R422001049	80	25	2397	2656
R422001059	80	30	2397	2656
R422001069	80	40	2397	2656
R422001079	80	50	2397	2656
R422001089	80	60	2397	2656
R422001099	80	80	2397	2656
R422001109	80	100	2397	2656
R422001119	80	125	2397	2656
R422001129	80	150	2397	2656
R422001010	100	5	3886	4145
R422001020	100	10	3886	4145
R422001030	100	15	3886	4145
R422001040	100	20	3886	4145
R422001050	100	25	3886	4145
R422001060	100	30	3886	4145
R422001070	100	40	3886	4145
R422001080	100	50	3886	4145
R422001090	100	60	3886	4145
R422001100	100	80	3886	4145
R422001110	100	100	3886	4145
R422001120	100	125	3886	4145
R422001130	100	150	3886	4145
R422001262	16	5	91	106
R422001272	16	10	91	106
R422001282	16	15	91	106
R422001292	16	20	91	106
R422001302	16	25	91	106
R422001312	16	30	91	106
R422001322	16	40	91	106
R422001332	16	50	91	106
R422001342	16	60	91	106
R422001263	20	5	137	164
R422001273	20	10	137	164
R422001283	20	15	137	164
R422001293	20	20	137	164
R422001303	20	25	137	164
R422001313	20	30	137	164
R422001323	20	40	137	164
R422001333	20	50	137	164
R422001343	20	60	137	164
R422001264	25	5	216	259
R422001274	25	10	216	259
R422001284	25	15	216	259
R422001294	25	20	216	259
R422001304	25	25	216	259
R422001314	25	30	216	259
R422001324	25	40	216	259
R422001334	25	50	216	259
R422001344	25	60	216	259
R422001265	32	5	364	422
R422001275	32	10	364	422











Номер материала	Поршень Ø [мм]	Ход [мм]	F _{тянущ.} [Н]	F _{толкаящ.} [Н]
R422001285	32	15	364	422
R422001295	32	20	364	422
R422001305	32	25	364	422
R422001315	32	30	364	422
R422001325	32	40	364	422
R422001335	32	50	364	422
R422001345	32	60	364	422
R422001355	32	80	364	422
R422001365	32	100	364	422
R422001375	32	125	364	422
R422001385	32	150	364	422
R422001266	40	5	560	665
R422001276	40	10	560	665
R422001286	40	15	560	665
R422001296	40	20	560	665
R422001306	40	25	560	665
R422001316	40	30	560	665
R422001326	40	40	560	665
R422001336	40	50	560	665
R422001346	40	60	560	665
R422001356	40	80	560	665
R422001366	40	100	560	665
R422001376	40	125	560	665
R422001386	40	150	560	665
R422001267	50	5	871	1035
R422001277	50	10	871	1035
R422001287	50	15	871	1035
R422001297	50	20	871	1035
R422001307	50	25	871	1035
R422001317	50	30	871	1035
R422001327	50	40	871	1035
R422001337	50	50	871	1035
R422001347	50	60	871	1035
R422001357	50	80	871	1035
R422001367	50	100	871	1035
R422001377	50	125	871	1035
R422001387	50	150	871	1035
R422001268	63	5	1478	1647
R422001278	63	10	1478	1647
R422001288	63	15	1478	1647
R422001298	63	20	1478	1647
R422001308	63	25	1478	1647
R422001318	63	30	1478	1647
R422001328	63	40	1478	1647
R422001338	63	50	1478	1647
R422001348	63	60	1478	1647
R422001358	63	80	1478	1647
R422001368	63	100	1478	1647
R422001378	63	125	1478	1647
R422001388	63	150	1478	1647
R422001269	80	5	2397	2656
R422001279	80	10	2397	2656
R422001289	80	15	2397	2656
R422001299	80	20	2397	2656
R422001309	80	25	2397	2656
R422001319	80	30	2397	2656
R422001329	80	40	2397	2656
R422001339	80	50	2397	2656
R422001349	80	60	2397	2656
R422001359	80	80	2397	2656

Номер материала	Поршень Ø [мм]	Ход [мм]	F _{тянущ.} [Н]	F _{толкаящ.} [Н]
R422001369	80	100	2397	2656
R422001379	80	125	2397	2656
R422001389	80	150	2397	2656
R422001270	100	5	3886	4145
R422001280	100	10	3886	4145
R422001290	100	15	3886	4145
R422001300	100	20	3886	4145
R422001310	100	25	3886	4145
R422001320	100	30	3886	4145
R422001330	100	40	3886	4145
R422001340	100	50	3886	4145
R422001350	100	60	3886	4145
R422001360	100	80	3886	4145
R422001370	100	100	3886	4145
R422001380	100	125	3886	4145
R422001390	100	150	3886	4145

Крепления цилиндра

	Номер материала	Для поршня Ø [мм]
	1825805275	AB7 32
	1825805276	AB7 40
	1825805277	AB7 50
	1825805278	AB7 63
	1825805279	AB7 80
	1825805280	AB7 100
	1827001593	AB6 32
	1827001594	AB6 40
	1827001595	AB6 50
	1827002024	AB6 63
	1827001597	AB6 80
	1827001598	AB6 100
	1827001446	AB3 12, 16
	1827001445	AB3 20, 25
	1827001784	CS7 32
	1827001785	CS7 40
	1827001786	CS7 50
	1827001787	CS7 63
	1827001788	CS7 80
	1827001789	CS7 100
	1827001289	MP2 32
	1827001290	MP2 40
	1827001291	MP2 50
	1827001500	MP2 63
	1827001293	MP2 80
	1827001294	MP2 100
	1825805368	MP4 16
	1827002300	MP4 20
	1827002301	MP4 25
	1827001283	MP4 32
	1827001284	MP4 40
	1827001285	MP4 50
	1827020086	MP4 63

	Номер материала	Для поршня	Ø [мм]	
	1827001287	MP4	80	
	1827001288	MP4	100	
	1823120020	Болт AA4	32	
	1823120021	Болт AA4	40	
	1823120022	Болт AA4	50	
	1823120023	Болт AA4	63	
	1823120024	Болт AA4	80	
		1823120025	Болт AA4	100
	3683203000	MP9	32	
	3683204000	MP9	40	
	3683205000	MP9	50	
	3683206000	MP9	63	
	3683208000	MP9	80	
		3683210000	MP9	100
	1821038241	Фланцевое крепление MF1 / MF2	16	
	1827002292	Фланцевое крепление MF1 / MF2	20	
	1827002293	Фланцевое крепление MF1 / MF2	25	
	1827001277	MF1, MF2	32	
	1827001278	MF1, MF2	40	
	1827001279	MF1, MF2	50	
	1827001499	MF1, MF2	63	
	1827001281	MF1, MF2	80	
	1827001282	MF1, MF2	100	
		1827001619	MP6	32
	1827001620	MP6	40	
	1827001621	MP6	50	
	1827020087	MP6	63	
	1827001623	MP6	80	
		1827001624	MP6	100
		1827001609	MT5, MT6	32
	1827001610	MT5, MT6	40	
	1827001611	MT5, MT6	50	
	1827002046	MT5, MT6	63	
	1827001613	MT5, MT6	80	
		1827001614	MT5, MT6	100
	1825805360	MT5, MT6	20	
	1825805361	MT5, MT6	25	
	1827001603	AT4	20, 25, 32	
	1827001604	AT4	40, 50	
	1827001605	AT4	63, 80	
	1827001606	AT4	100, 125	
		1827020247	JP1	32
	1827020248	JP1	40	
	1827020249	JP1	50	
	1827020250	JP1	63	
	1827020251	JP1	80	
		1827020252	JP1	100

	Номер материала	Для поршня	Ø [мм]
	1821332053	MS1	16
	1827002284	MS1	20
	1827002285	MS1	25
	1827001271	MS1	32
	1827001272	MS1	40
		1827001273	MS1
	1827001498	MS1	63
	1827001275	MS1	80
	1827001276	MS1	100
	1827001018	MS9	32
	1827001019	MS9	40
	1827001020	MS9	50
	1827020085	MS9	63
	1827001022	MS9	80
		1827001023	MS9



Крепежный комплект



	Номер материала	Материал
	1827020275	Латунь

Центрирующая втулка

	Номер материала	Материал	Наружный Ø
	1827020291	Пластмасса	10
	1827020276	Пластмасса	12
	1827020277	Пластмасса	14
	1827020278	Пластмасса	18
	1827020279	Пластмасса	23
	1827020280	Пластмасса	28

Крепления поршневых штоков

	Номер материала	Для резьбы	Материал
	3590502000	AP2	M10x1,25 Нержавеющая сталь
	3590504000	AP2	M12x1,25 Нержавеющая сталь
	3590505000	AP2	M16x1,5 Нержавеющая сталь
	1822122010	AP2	M8 сталь, оцинкованный
	1822122024	AP2	M10x1,25 сталь, оцинкованный
	1822122025	AP2	M12x1,25 сталь, оцинкованный
	1822122005	AP2	M16x1,5 сталь, оцинкованный
		1826409001	PM5
1826409002		PM5	M10x1,25 сталь, оцинкованный
1826409003		PM5	M12x1,25 сталь, оцинкованный
1826409004		PM5	M16x1,5 сталь, оцинкованный



	Номер материала		Для резьбы	Материал
	1827001629	PM7	M10x1,25	сталь, оцинкованный
	1827001630	PM7	M12x1,25	сталь, оцинкованный
	1827001631	PM7	M16x1,5	сталь, оцинкованный
	1822124002	AP6	M8	сталь, оцинкованный
	1822124003	AP6	M10x1,25	сталь, оцинкованный
	1822124004	AP6	M12x1,25	сталь, оцинкованный
	1822124005	AP6	M16x1,5	сталь, оцинкованный
	8958209032	AP6	M10x1,25	Нержавеющая сталь
	8958209042	AP6	M12x1,25	Нержавеющая сталь
	8958209052	AP6	M16x1,5	Нержавеющая сталь
		1823300033	MR9	M6
1823300034		MR9	M8	сталь, оцинкованный
1823300020		MR9	M10x1,25	сталь, оцинкованный
1823300021		MR9	M12x1,25	сталь, оцинкованный
1823300030		MR9	M16x1,5	сталь, оцинкованный
3330316000		MR9	M6	Нержавеющая сталь
3590302000		MR9	M10x1,25	Нержавеющая сталь
3590304000		MR9	M12x1,25	Нержавеющая сталь
3590305000		MR9	M16x1,5	Нержавеющая сталь
3330320000		MR9	M8	Нержавеющая сталь

Датчики положения, M8

	Номер материала	Тип контакта	Длина кабеля [м]
	0830100629	ST6 Геркон	3
	0830100630	ST6 Геркон	5
	0830100631	ST6 электронный PNP	3
	0830100632	ST6 электронный PNP	5
	0830100633	ST6 электронный NPN	3
	0830100634	ST6 электронный NPN	5
	0830100434	ST6 Геркон	0,3
	0830100436	ST6 Геркон	0,5
	0830100435	ST6 электронный PNP	0,3
	0830100437	ST6 электронный PNP	0,5
	0830100431	ST6 электронный NPN	0,3
	R412004761	ST6 Геркон	0,3
	R412007840	ST6 Геркон	0,3

	Номер материала	Тип контакта	Длина кабеля [м]
	0830100488	ST6 Геркон	0,3
	0830100489	ST6 электронный PNP	0,3
	0830100430	ST6 электронный NPN	0,3
	0830100432	ST6 Геркон	0,3
	0830100433	ST6 электронный PNP	0,3

Датчики измерения перемещений

	Номер материала	Длина кабеля [м]		
	R412010141	SM6, 32мм	2	
	R412010143	SM6, 64мм	2	
	R412010262	SM6, 96мм	2	
	R412010264	SM6, 128мм	2	
	R412010411	SM6, 160мм	2	
	R412010413	SM6, 192мм	2	
	R412010415	SM6, 224мм	2	
	R412010417	SM6, 256мм	2	
		R412010142	SM6, 32мм	0,3
		R412010144	SM6, 64мм	0,3
R412010263		SM6, 96мм	0,3	
R412010265		SM6, 128мм	0,3	
R412010410		SM6, 160мм	0,3	
R412010412		SM6, 192мм	0,3	
R412010414		SM6, 224мм	0,3	
R412010416		SM6, 256мм	0,3	

■ Приводы - Стандартные цилиндры - ISO 1524, серия SSI



	Номер материала	Поршень Ø [мм]	Ход [мм]	F _{тяги} [Н]	F _{толкая} [Н]
	R412019800	12	5	53	71
	R412019801	12	10	53	71
	R412019802	12	15	53	71
	R412019803	12	20	53	71
	R412019804	12	25	53	71
	R412019805	12	30	53	71
	R412019806	12	40	53	71
	R412019807	12	50	53	71
	R412019808	16	5	95	127
	R412019809	16	10	95	127
R412019810	16	15	95	127	

Номер материала	Поршень Ø [мм]	Ход [мм]	F _{тягиц.} [Н]	F _{толкаяц.} [Н]
R412019811	16	20	95	127
R412019812	16	25	95	127
R412019813	16	30	95	127
R412019814	16	40	95	127
R412019815	16	50	95	127
R412019816	20	5	148	198
R412019817	20	10	148	198
R412019818	20	15	148	198
R412019819	20	20	148	198
R412019820	20	25	148	198
R412019821	20	30	148	198
R412019822	20	40	148	198
R412019823	20	50	148	198
R412019824	25	5	238	309
R412019825	25	10	238	309
R412019826	25	15	238	309
R412019827	25	20	238	309
R412019828	25	25	238	309
R412019829	25	30	238	309
R412019830	25	40	238	309
R412019831	25	50	238	309
R412019832	32	5	380	507
R412019833	32	10	380	507
R412019834	32	15	380	507
R412019835	32	20	380	507
R412019836	32	25	380	507
R412019837	32	30	380	507
R412019838	32	40	380	507
R412019839	32	50	380	507
R412019840	32	80	380	507
R412019841	32	100	380	507
R412019842	40	5	665	792
R412019843	40	10	665	792
R412019844	40	15	665	792
R412019845	40	20	665	792
R412019846	40	25	665	792
R412019847	40	30	665	792
R412019848	40	40	665	792
R412019849	40	50	665	792
R412019850	40	80	665	792
R412019851	40	100	665	792
R412019852	50	5	1039	1237
R412019853	50	10	1039	1237
R412019854	50	15	1039	1237
R412019855	50	20	1039	1237
R412019856	50	25	1039	1237
R412019857	50	30	1039	1237
R412019858	50	40	1039	1237
R412019859	50	50	1039	1237
R412019860	50	80	1039	1237
R412019861	50	100	1039	1237
R412019862	63	5	1766	1964
R412019863	63	10	1766	1964
R412019864	63	15	1766	1964
R412019865	63	20	1766	1964
R412019866	63	25	1766	1964
R412019867	63	30	1766	1964
R412019868	63	40	1766	1964
R412019869	63	50	1766	1964
R412019870	63	80	1766	1964

Номер материала	Поршень Ø [мм]	Ход [мм]	F _{тягиц.} [Н]	F _{толкаяц.} [Н]
R412019871	63	100	1766	1964
R412019872	80	5	2857	3167
R412019873	80	10	2857	3167
R412019874	80	15	2857	3167
R412019875	80	20	2857	3167
R412019876	80	25	2857	3167
R412019877	80	30	2857	3167
R412019878	80	40	2857	3167
R412019879	80	50	2857	3167
R412019880	80	80	2857	3167
R412019881	80	100	2857	3167
R412019882	100	5	4441	4948
R412019883	100	10	4441	4948
R412019884	100	15	4441	4948
R412019885	100	20	4441	4948
R412019886	100	25	4441	4948
R412019887	100	30	4441	4948
R412019888	100	40	4441	4948
R412019889	100	50	4441	4948
R412019890	100	80	4441	4948
R412019891	100	100	4441	4948

Крепления цилиндра

Номер материала	Для поршня Ø [мм]
R402006266	MS9 12
R402006267	MS9 16
R402006268	MS9 20
R402006269	MS9 25
R402006270	MS9 32
R402006271	MS9 40
R402006272	MS9 50
R402006273	MS9 63
R402006274	MS9 80
R402006275	MS9 100







Датчики положения, Концы кабеля зачищены облужены

Номер материала	Тип контакта	Длина кабеля [м]
R412010139	ST4-2P электронный PNP	2
0830100629	ST6 Геркон	3
0830100630	ST6 Геркон	5
R412004575	ST6 Геркон	10
0830100631	ST6 электронный PNP	3
0830100632	ST6 электронный PNP	5
R412004576	ST6 электронный PNP	10
0830100633	ST6 электронный NPN	3
0830100634	ST6 электронный NPN	5
R412007815	ST6 Геркон	3
0830100635	ST6 электронный PNP	1,4



Датчики положения, M8

	Номер материала	Тип контакта	Длина кабеля [м]
	R412019682	ST4 Геркон	0,3
	R412019683	ST4 электронный PNP	0,3
	R412019694	ST4 электронный NPN	0,3
	R412019490	ST4 Геркон	0,3
	R412019493	ST4 электронный PNP	0,3
	R412019686	ST4 Геркон	0,5
	R412019687	ST4 электронный PNP	0,5
	R412010140	ST4-2P электронный PNP	0,3
	R412004761	ST6 Геркон	0,3
	0830100434	ST6 Геркон	0,3
	0830100436	ST6 Геркон	0,5
	0830100435	ST6 электронный PNP	0,3
	R412004762	ST6 электронный PNP	0,3
	0830100437	ST6 электронный PNP	0,5
	0830100431	ST6 электронный NPN	0,3
	R412007840	ST6 Геркон	0,3
	0830100488	ST6 Геркон	0,3
	0830100489	ST6 электронный PNP	0,3
	0830100430	ST6 электронный NPN	0,3

Датчики положения, M12

	Номер материала	Тип контакта	Длина кабеля [м]
	R412019688	ST4 Геркон	0,3
	R412019689	ST4 электронный PNP	0,3
	R412010147	ST4-2P электронный PNP	0,3
	0830100432	ST6 Геркон	0,3
	0830100433	ST6 электронный PNP	0,3

Датчики измерения перемещений, Концы кабеля зачищены облужены

	Номер материала	Длина кабеля [м]	
	R412010141	SM6, 32мм	2
	R412010143	SM6, 64мм	2
	R412010262	SM6, 96мм	2
	R412010264	SM6, 128мм	2
	R412010411	SM6, 160мм	2
	R412010413	SM6, 192мм	2
	R412010415	SM6, 224мм	2
	R412010417	SM6, 256мм	2

Датчики измерения перемещений, M8

	Номер материала	Длина кабеля [м]	
	R412010142	SM6, 32мм	0,3
	R412010144	SM6, 64мм	0,3
	R412010263	SM6, 96мм	0,3
	R412010265	SM6, 128мм	0,3

Круглые разъемы

	Номер материала	Присоединение
	1834484173	M8x1, 3-конт.
	1834484174	M8x1, 3-конт.

Круглые штекерные соединители с кабелем

	Номер материала	Длина кабеля L [м]
	1834484166	3
	1834484168	5
	1834484247	10
	1834484167	3
	1834484169	5
	1834484248	10

Замкнутый профиль с канавкой





Номер материала	Материал
 1821321009	Акрилонитрил-бутадиенстирол

■ Приводы - Мини-цилиндры - Серия ICM







Номер материала	Поршень Ø [мм]	Ход [мм]	F _{тяги} [Н]	F _{толкая} [Н]
 1331201000	12	12	53	71
1331202000	12	25	53	71
1331205000	12	50	53	71
1331208000	12	80	53	71
1331210000	12	100	53	71
1331601000	16	12	109	127
1331602000	16	25	109	127
1331605000	16	50	109	127
1331608000	16	80	109	127
1331610000	16	100	109	127
1332001000	20	12	166	198
1332002000	20	25	166	198
1332005000	20	50	166	198
1332008000	20	80	166	198
1332010000	20	100	166	198
1332012000	20	125	166	198
1332016000	20	160	166	198
R402001232	20	200	166	198
1332501000	25	12	260	309
1332502000	25	25	260	309
1332505000	25	50	260	309
1332508000	25	80	260	309
1332510000	25	100	260	309
1332512000	25	125	260	309
1332516000	25	160	260	309
R402001235	25	200	260	309
1333202000	32	25	435	506
1333205000	32	50	435	506
1333208000	32	80	435	506
1333210000	32	100	435	506
1333212000	32	125	435	506
1333216000	32	160	435	506
1333220000	32	200	435	506

Крепления цилиндра





Номер материала	Для поршня Ø [мм]
 0413215803	MR3 8, 10
0413214505	MR3 16
0413214602	MR3 20, 25
0413214718	MR3 32
 3322210000	MS3 8, 10
3322216000	MS3 12, 16
3322220000	MS3 20, 25
3322232000	MS3 32
 3322010000	MF8 8, 10
3322016000	MF8 12, 16
3322020000	MF8 20, 25
1821036012	MF8 8, 10
1821036011	MF8 12, 16
1821036010	MF8 20, 25
 3323410000	AB3 8, 10
3323416000	AB3 12, 16
3323420000	AB3 20, 25
3323432000	AB3 32

Крепления поршневых штоков



Номер материала	Для резьбы	Материал
 3330310000	MR9 M4	Нержавеющая сталь
3330316000	MR9 M6	Нержавеющая сталь
3330320000	MR9 M8	Нержавеющая сталь
3590302000	MR9 M10x1,25	Нержавеющая сталь
 3330510000	AP2 M4	Нержавеющая сталь
3330516000	AP2 M6	Нержавеющая сталь
3330520000	AP2 M8	Нержавеющая сталь
3590502000	AP2 M10x1,25	Нержавеющая сталь
 1822122028	AP2 M4	сталь, оцинкованный
1822122009	AP2 M6	сталь, оцинкованный
1822122010	AP2 M8	сталь, оцинкованный
1822122024	AP2 M10x1,25	сталь, оцинкованный
 8958209002	AP6 M4	Нержавеющая сталь
8958209012	AP6 M6	Нержавеющая сталь
8958209022	AP6 M8	Нержавеющая сталь
8958209032	AP6 M10x1,25	Нержавеющая сталь

Номер материала	Для резьбы	Материал
 1826409008	PM5 M4	сталь, оцинкованный
1826409000	PM5 M6	сталь, оцинкованный
1826409001	PM5 M8	сталь, оцинкованный
1826409002	PM5 M10x1,25	сталь, оцинкованный

Датчики положения, M8

Номер материала	Тип контакта	Длина кабеля [м]
 0830100629	ST6 Геркон	3
0830100630	ST6 Геркон	5
R412004575	ST6 Геркон	10
0830100631	ST6 электронный PNP	3
0830100632	ST6 электронный PNP	5
R412004576	ST6 электронный PNP	10
0830100633	ST6 электронный NPN	3
0830100634	ST6 электронный NPN	5
 0830100434	ST6 Геркон	0,3
0830100436	ST6 Геркон	0,5
0830100435	ST6 электронный PNP	0,3
R412004762	ST6 электронный PNP	0,3
0830100437	ST6 электронный PNP	0,5
0830100431	ST6 электронный NPN	0,3
 0830100488	ST6 Геркон	0,3
0830100489	ST6 электронный PNP	0,3
0830100430	ST6 электронный NPN	0,3
 0830100432	ST6 Геркон	0,3
0830100433	ST6 электронный PNP	0,3

Крепление датчика

Номер материала	Цилиндр Ø Мин.	Материал
 R412018490	16	Полиамид
R412018491	20	Полиамид
R412018492	25	Полиамид
 1827020296	10	Алюминий
1827020297	12	Алюминий

Номер материала	Цилиндр Ø Мин.	Материал
 R412003576	32	Алюминий

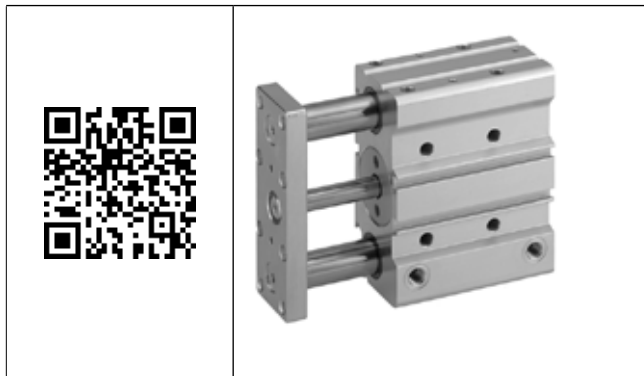
■ Приводы - Цилиндры со встроенными направляющими - Серия GPC**GPC-BV - базовая версия с шарикоподшипником**

Номер материала	Поршень Ø [мм]	Ход [мм]	F _{тяги} [Н]	F _{толкая} [Н]
 R402000314	10	10	42	49
R402000316	10	20	42	49
R402000317	10	25	42	49
R402000318	10	30	42	49
R402000320	10	40	42	49
R402000322	10	50	42	49
R402000327	10	75	42	49
R402000332	10	100	42	49
0822060100	12	10	53	71
0822060101	12	20	53	71
0822060107	12	25	53	71
0822060102	12	30	53	71
0822060103	12	40	53	71
0822060104	12	50	53	71
0822060105	12	75	53	71
0822060106	12	100	53	71
0822060124	12	125	53	71
0822060129	12	150	53	71
0822061100	16	10	95	127
0822061101	16	20	95	127
0822061107	16	25	95	127
0822061102	16	30	95	127
0822061103	16	40	95	127
0822061104	16	50	95	127
0822061105	16	75	95	127
0822061106	16	100	95	127
0822061124	16	125	95	127
0822061129	16	150	95	127
0822062100	20	10	148	198
0822062101	20	20	148	198
0822062107	20	25	148	198
0822062102	20	30	148	198
0822062103	20	40	148	198
0822062104	20	50	148	198
0822062105	20	75	148	198

Номер материала	Поршень Ø [мм]	Ход [мм]	F	
			F _{тягиц.} [Н]	F _{толкаяц.} [Н]
0822062106	20	100	148	198
0822062124	20	125	148	198
0822062129	20	150	148	198
0822063100	25	10	260	309
0822063101	25	20	260	309
0822063107	25	25	260	309
0822063102	25	30	260	309
0822063103	25	40	260	309
0822063104	25	50	260	309
0822063105	25	75	260	309
0822063106	25	100	260	309
0822063124	25	125	260	309
0822063129	25	150	260	309
0822063131	25	160	260	309
0822063139	25	200	260	309
0822064100	32	25	435	507
0822064101	32	50	435	507
0822064102	32	75	435	507
0822064103	32	100	435	507
0822064104	32	125	435	507
0822064105	32	160	435	507
0822064106	32	200	435	507
0822065100	40	25	720	792
0822065101	40	50	720	792
0822065102	40	75	720	792
0822065103	40	100	720	792
0822065104	40	125	720	792
0822065105	40	160	720	792
0822065106	40	200	720	792
0822066100	50	25	1110	1237
0822066101	50	50	1110	1237
0822066102	50	75	1110	1237
0822066103	50	100	1110	1237
0822066104	50	125	1110	1237
0822066105	50	160	1110	1237
0822066106	50	200	1110	1237
0822067100	63	25	1837	1964
0822067101	63	50	1837	1964
0822067102	63	75	1837	1964
0822067103	63	100	1837	1964
0822067104	63	125	1837	1964
0822067105	63	160	1837	1964
0822067106	63	200	1837	1964

GPC-BV - базовая версия с подшипником скольжения

Номер материала	Поршень Ø [мм]	Ход [мм]	F	
			F _{тягиц.} [Н]	F _{толкаяц.} [Н]
R402000294	10	10	42	49
R402000296	10	20	42	49
R402000297	10	25	42	49
R402000298	10	30	42	49
R402000300	10	40	42	49
R402000302	10	50	42	49
R402000307	10	75	42	49
R402000312	10	100	42	49
0822060000	12	10	53	71
0822060001	12	20	53	71
0822060007	12	25	53	71
0822060002	12	30	53	71
0822060003	12	40	53	71



Номер материала	Поршень Ø [мм]	Ход [мм]	F	
			F _{тягиц.} [Н]	F _{толкаяц.} [Н]
0822060004	12	50	53	71
0822060005	12	75	53	71
0822060006	12	100	53	71
0822060024	12	125	53	71
0822060029	12	150	53	71
0822061000	16	10	95	127
0822061001	16	20	95	127
0822061007	16	25	95	127
0822061002	16	30	95	127
0822061003	16	40	95	127
0822061004	16	50	95	127
0822061005	16	75	95	127
0822061006	16	100	95	127
0822061024	16	125	95	127
0822061029	16	150	95	127
0822062000	20	10	148	198
0822062001	20	20	148	198
0822062007	20	25	148	198
0822062002	20	30	148	198
0822062003	20	40	148	198
0822062004	20	50	148	198
0822062005	20	75	148	198
0822062006	20	100	148	198
0822062024	20	125	148	198
0822062029	20	150	148	198
0822063000	25	10	260	309
0822063001	25	20	260	309
0822063007	25	25	260	309
0822063002	25	30	260	309
0822063003	25	40	260	309
0822063004	25	50	260	309
0822063005	25	75	260	309
0822063006	25	100	260	309
0822063024	25	125	260	309
0822063029	25	150	260	309
0822063031	25	160	260	309
0822063039	25	200	260	309
0822064000	32	25	435	507
0822064001	32	50	435	507
0822064002	32	75	435	507
0822064003	32	100	435	507
0822064004	32	125	435	507
0822064005	32	160	435	507
0822064006	32	200	435	507
0822065000	40	25	720	792
0822065001	40	50	720	792
0822065002	40	75	720	792
0822065003	40	100	720	792
0822065004	40	125	720	792
0822065005	40	160	720	792
0822065006	40	200	720	792
0822066000	50	25	1110	1237
0822066001	50	50	1110	1237
0822066002	50	75	1110	1237
0822066003	50	100	1110	1237
0822066004	50	125	1110	1237
0822066005	50	160	1110	1237
0822066006	50	200	1110	1237
0822067000	63	25	1837	1964
0822067001	63	50	1837	1964

Номер материала	Поршень Ø [мм]	Ход [мм]	F _{тягиц.} [Н]	F _{толкаяц.} [Н]
0822067002	63	75	1837	1964
0822067003	63	100	1837	1964
0822067004	63	125	1837	1964
0822067005	63	160	1837	1964
0822067006	63	200	1837	1964
R402000914	80	25	2969	3167
R402000915	80	50	2969	3167
R402000916	80	75	2969	3167
R402000917	80	100	2969	3167
R402000918	80	125	2969	3167
R402000919	80	160	2969	3167
R402000920	80	200	2969	3167
R402000928	100	25	4639	4948
R402000929	100	50	4639	4948
R402000930	100	75	4639	4948
R402000931	100	100	4639	4948
R402000932	100	125	4639	4948
R402000933	100	160	4639	4948
R402000934	100	200	4639	4948

Центрирующее кольцо

Номер материала	Материал	Наружный Ø
R412000669	Нержавеющая сталь	5
R412000668	Нержавеющая сталь	7
R412000670	Нержавеющая сталь	9
R412000671	Нержавеющая сталь	12
R402003731	Нержавеющая сталь	16
R412004030	Нержавеющая сталь	7, 5
R412004032	Нержавеющая сталь	9, 5
R412004033	Нержавеющая сталь	9, 7
R412004034	Нержавеющая сталь	12, 9
R402003736	Нержавеющая сталь	16, 12

Датчики положения, Концы кабеля зачищены облужены

Номер материала	Тип контакта	Длина кабеля [м]
R412019488	ST4 Геркон	3
R412019489	ST4 Геркон	5
R412019680	ST4 электронный PNP	3
R412019681	ST4 электронный PNP	5
R412019684	ST4 электронный NPN	3
R412019685	ST4 электронный NPN	5
0830100629	ST6 Геркон	3
0830100630	ST6 Геркон	5
R412004575	ST6 Геркон	10
0830100631	ST6 электронный PNP	3
0830100632	ST6 электронный PNP	5
R412004576	ST6 электронный PNP	10
0830100633	ST6 электронный NPN	3
0830100634	ST6 электронный NPN	5
R412007815	ST6 Геркон	3

Номер материала	Тип контакта	Длина кабеля [м]
0830100635	ST6 электронный PNP	1,4

К вариантам Ø10 подходят только датчики серии ST4.
Для всех других диаметров можно использовать датчики серии ST6.

Датчики положения, M8

Номер материала	Тип контакта	Длина кабеля [м]
R412019490	ST4 Геркон	0,3
R412019493	ST4 электронный PNP	0,3
R412019686	ST4 Геркон	0,5
R412019687	ST4 электронный PNP	0,5
R412019682	ST4 Геркон	0,3
R412019683	ST4 электронный PNP	0,3
R412019694	ST4 электронный NPN	0,3
R412004761	ST6 Геркон	0,3
0830100434	ST6 Геркон	0,3
0830100436	ST6 Геркон	0,5
0830100435	ST6 электронный PNP	0,3
R412004762	ST6 электронный PNP	0,3
0830100437	ST6 электронный PNP	0,5
0830100431	ST6 электронный NPN	0,3
R412007840	ST6 Геркон	0,3

Датчики положения, M12

Номер материала	Тип контакта	Длина кабеля [м]
R412019688	ST4 Геркон	0,3
R412019689	ST4 электронный PNP	0,3

	Номер материала	Тип контакта	Длина кабеля [м]
	0830100432	ST6	Геркон
	0830100433	ST6	электронный PNP

■ Приводы - Цилиндры со встроенными направляющими - Серия MSC

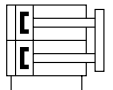

Демпфирование

	Номер материала	Поршень Ø [мм]	Ход [мм]	F _{тянуц.} [Н]	F _{толкаяюц.} [Н]
	R412019204	8	10	48	63
	R412019205	8	20	48	63
	R412019206	8	30	48	63
	R412019207	8	40	48	63
	R412019208	8	50	48	63
	R412019209	8	80	48	63
	R412019168	16	10	190	253
	R412019169	16	20	190	253
	R412019170	16	30	190	253
	R412019171	16	40	190	253
	R412019172	16	50	190	253
	R412019173	16	80	190	253
	R412019174	16	100	190	253
	R412019175	16	125	190	253
	R412019176	16	150	190	253
	R412018910	20	10	297	396
	R412018911	20	20	297	396
	R412018912	20	30	297	396
	R412018913	20	40	297	396
R412018914	20	50	297	396	
R412018915	20	80	297	396	
R412018916	20	100	297	396	
R412018917	20	125	297	396	
R412018918	20	150	297	396	
R412018919	20	200	297	396	

Демпфирование: гидравлическое, нерегулируемое

	Номер материала	Поршень Ø [мм]	Ход [мм]	F _{тянуц.} [Н]	F _{толкаяюц.} [Н]
	R412019211	8	20	48	63
	R412019212	8	30	48	63
	R412019213	8	40	48	63
	R412019214	8	50	48	63
	R412019215	8	80	48	63
	R412019183	16	30	190	253
	R412019184	16	40	190	253

Номер материала	Поршень Ø [мм]	Ход [мм]	F _{тянуц.} [Н]	F _{толкаяюц.} [Н]
R412019185	16	50	190	253
R412019186	16	80	190	253
R412019187	16	100	190	253
R412019188	16	125	190	253
R412019189	16	150	190	253
R412019000	20	30	297	396
R412019001	20	40	297	396
R412019002	20	50	297	396
R412019003	20	80	297	396
R412019004	20	100	297	396
R412019005	20	125	297	396
R412019006	20	150	297	396
R412019007	20	200	297	396

Принадлежности для регулировки хода

Номер материала	Тип	дополнит. ограничение хода [мм]
7472D00616	MSC-08 / MSC-12	10
7472D00626	MSC-12	20
7472D00620	MSC-16	10
7472D00619	MSC-16	20
7472D00623	MSC-20 / MSC-25	10
7472D00622	MSC-20 / MSC-25	20
7472D00625	MSC-20 / MSC-25	30

Датчики положения, Концы кабеля зачищены облужены

Номер материала	Тип контакта	Длина кабеля [м]
R412010139	ST4-2P	электронный PNP

Датчики положения, M8

Номер материала	Тип контакта	Длина кабеля [м]
R412010140	ST4-2P	электронный PNP

Амортизатор

Номер материала	Тип	Ход [мм]
R412010459	SA2-MS	5
R402000758	SA2-MS	6
R402000759	SA2-MS	10
R402000760	SA2-MS	14

Блоки соединения Easy-2-Combine

Номер материала	Пристраиваемая часть Easy-2-Combine	База Easy-2-Combine
R412000734	GSP-P-08	MSC-08
R412000735	GSP-A-10, GSP-P-10, GSP-R-10	MSC-08
R412000759	GSP-A-10, GSP-P-10, GSP-R-10	MSC-12

Номер материала	Пристраиваемая часть Easy-2-Combine	База Easy-2-Combine
R412000738	GSP-A-16, GSP-P-16, GSP-R-16	MSC-12
R412000750	GSP-Z-16	MSC-12
R412000737	GSP-A-10, GSP-P-10, GSP-R-10	MSC-16
R412000739	GSP-A-16, GSP-P-16, GSP-R-16	MSC-16
R412000751	GSP-Z-16	MSC-16
R412000760	GSP-P-20	MSC-16
R412000747	GSP-A-25, GSP-R-25	MSC-16
R412000740	GSP-A-16, GSP-P-16, GSP-R-16	MSC-20
R412000752	GSP-Z-16	MSC-20
R412000742	GSP-P-20	MSC-20
R412000744	GSP-A-25, GSP-P-25, GSP-R-25	MSC-20
R412000748	GSP-A-32, GSP-R-32	MSC-20
R412000753	GSP-Z-32	MSC-20
R412000743	GSP-P-20	MSC-25
R412000745	GSP-A-25, GSP-P-25, GSP-R-25	MSC-25
R412000749	GSP-A-32, GSP-R-32	MSC-25
R412000754	GSP-Z-32	MSC-25
R412000755	GSP-Z-50	MSC-25
R412004641	ZSC-06	MSC-08
R412004665	GPC-E-12, ZSC-10	GPC-ST-12, GPC-ST-20, MSC-12, RTC-HD 16, RTC-HD 25
R412004661	GPC-E-16, ZSC-16	GPC-ST-12, GPC-ST-20, GSU-16, MSC-16, MSC-20, RTC-CG 16
R412004662	GPC-E-20, ZSC-20	GSU-25, MSC-25, RTC-CG 32, RTC-HD 32, RTC-HD 40
R412004663	ZSC-25	GSU-25, MSC-25, RTC-CG 32
R412004687	MSC-08	CKK/CKR-12-90, CKK/CKR-15-110, CKP-16, CKP-25, GPC-ST-12
R412004688	MSC-12	CKK/CKR-12-90, CKK/CKR-15-110, CKP-16, CKP-25, GPC-ST-12, GPC-ST-20, RTC-HD 16, RTC-HD 25
R412004689	MSC-16	GPC-ST-20

Номер материала	Пристраиваемая часть Easy-2-Combine	База Easy-2-Combine
R412008670	MSC-16	CKK/CKR-12-90, CKK/CKR-15-110, CKP-16, CKP-25, RTC-HD 16, RTC-HD 25
R412008671	MSC-20	CKK/CKR-20-145, CKP-32, RTC-HD 32, RTC-HD 40
R412008672	MSC-25	CKK/CKR-20-145, CKP-32, RTC-HD 32, RTC-HD 40

Центрирующее кольцо

Номер материала	Материал	Наружный Ø
R412000669	Нержавеющая сталь	5
R412000668	Нержавеющая сталь	7
R412000670	Нержавеющая сталь	9
R412000671	Нержавеющая сталь	12
R402003731	Нержавеющая сталь	16
R412004030	Нержавеющая сталь	7, 5
R412004032	Нержавеющая сталь	9, 5
R412004033	Нержавеющая сталь	9, 7
R412004034	Нержавеющая сталь	12, 9

■ Приводы - Бесштоковые цилиндры - Серия RTC



RTC-BV

Номер материала	Поршень Ø [мм]	Ход [мм]	F _{тяги} [Н]	F _{толкая} [Н]
R480143252	16	100	120	120
R480143255	16	200	120	120
R480143256	16	300	120	120
R480143257	16	400	120	120
R480143258	16	500	120	120
R480143259	16	600	120	120
R480143260	16	700	120	120
R480141454	25	100	295	295
R480141455	25	200	295	295
R480141456	25	300	295	295
R480141457	25	400	295	295



Номер материала	Поршень Ø [мм]	Ход [мм]	F _{тянуц.} [Н]	F _{толкаяющ.} [Н]
R480141458	25	500	295	295
R480141459	25	600	295	295
R480141460	25	700	295	295
R480141461	25	800	295	295
R480141462	32	200	482	482
R480141463	32	300	482	482
R480141464	32	400	482	482
R480141465	32	500	482	482
R480141466	32	600	482	482
R480141468	32	700	482	482
R480141469	32	800	482	482
R480141470	32	900	482	482
R480141471	32	1000	482	482
R480141472	40	400	756	756
R480141473	40	500	756	756
R480141474	40	600	756	756
R480141475	40	700	756	756
R480141476	40	800	756	756
R480141477	40	900	756	756
R480141478	40	1000	756	756
R480148854	50	400	1176	1176
R480146166	50	500	1176	1176
R480149081	50	600	1176	1176
R480145947	50	700	1176	1176
R480148600	50	800	1176	1176
R480147023	50	900	1176	1176
R480149199	50	1000	1176	1176
R480147730	63	400	1860	1860
R480147713	63	500	1860	1860
R480146014	63	600	1860	1860
R480145948	63	700	1860	1860
R480147223	63	800	1860	1860
R480146204	63	900	1860	1860
R480147036	63	1000	1860	1860
R480147731	80	400	3000	3000
R480147714	80	500	3000	3000
R480146210	80	600	3000	3000
R480155522	80	700	3000	3000
R480147699	80	800	3000	3000
R480156948	80	900	3000	3000
R480147700	80	1000	3000	3000

RTC-HD

Номер материала	Поршень Ø [мм]	Ход [мм]	F _{тянуц.} [Н]	F _{толкаяющ.} [Н]
R480156949	16	200	127	127
R480156950	16	300	127	127
R480156951	16	400	127	127
R480147724	16	500	127	127
R480156953	16	600	127	127
R480156954	16	700	127	127
R480149659	25	200	309	309
R480149553	25	300	309	309
R480150759	25	400	309	309
R480147725	25	500	309	309
R480153574	25	600	309	309
R480156959	25	700	309	309
R480155572	25	800	309	309
R480154726	32	200	507	507
R480148820	32	300	507	507

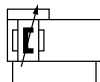

Номер материала	Поршень Ø [мм]	Ход [мм]	F _{тянуц.} [Н]	F _{толкаяющ.} [Н]
R480148602	32	400	507	507
R480147726	32	500	507	507
R480148603	32	600	507	507
R480154001	32	700	507	507
R480150325	32	800	507	507
R480156963	32	900	507	507
R480148582	32	1000	507	507
R480155259	40	200	792	792
R480154424	40	300	792	792
R480154425	40	400	792	792
R480147727	40	500	792	792
R480148971	40	600	792	792
R480149554	40	700	792	792
R480156710	40	800	792	792
R480156969	40	900	792	792
R480150515	40	1000	792	792
R480155175	50	400	1237	1237
R480147728	50	500	1237	1237
R480146987	50	600	1237	1237
R480156943	50	700	1237	1237
R480149774	50	800	1237	1237
R480156944	50	900	1237	1237
R480149030	50	1000	1237	1237
R480156946	63	400	1964	1964
R480147729	63	500	1964	1964
R480156947	63	600	1964	1964
R480149638	63	700	1964	1964
R480154379	63	800	1964	1964
R480149592	63	900	1964	1964
R480149031	63	1000	1964	1964

Крепления цилиндра

Номер материала	Для поршня Ø [мм]
 R402002728	Крепление крышки 16, 25
R402002729	Крепление крышки 32, 40
R402002730	Крепление крышки 50
R402002731	Крепление крышки 63, 80
 R402003401	Хвостовое крепление 16, 25
R402003402	Хвостовое крепление 32, 40
R402003403	Хвостовое крепление 50, 63, 80
R402003404	Хвостовое крепление 16, 25
R402003405	Хвостовое крепление 32, 40
R402005912	Хвостовое крепление 50, 63, 80
 R402002403	Компенсационная муфта 16, 25
R402002404	Компенсационная муфта 32, 40
R402002405	Компенсационная муфта 50, 63, 80

Упор конечного положения

Номер материала	Материал
R402005903	сталь, с гальваническим покрытием
R402005909	сталь, с гальваническим покрытием
R402005910	сталь, с гальваническим покрытием
R402005911	сталь, с гальваническим покрытием
R402005906	сталь, с гальваническим покрытием
R402005907	сталь, с гальваническим покрытием
R402005908	сталь, с гальваническим покрытием

Блоки соединения Easy-2-Combine

Номер материала	Пристраиваемая часть Easy-2-Combine	База Easy-2-Combine
R412004687	MSC-08	СКК/СКР-12-90, СКК/СКР-15-110, СКР-16, СКР-25, GPC-ST-12
R412004688	MSC-12	СКК/СКР-12-90, СКК/СКР-15-110, СКР-16, СКР-25, GPC-ST-12, GPC-ST-20, RTC-HD 16, RTC-HD 25
R412008670	MSC-16	СКК/СКР-12-90, СКК/СКР-15-110, СКР-16, СКР-25, RTC-HD 16, RTC-HD 25
R412008671	MSC-20	СКК/СКР-20-145, СКР-32, RTC-HD 32, RTC-HD 40
R412008672	MSC-25	СКК/СКР-20-145, СКР-32, RTC-HD 32, RTC-HD 40
R412004661	GPC-E-16, ZSC-16	GPC-ST-12, GPC-ST-20, GSU-16, MSC-16, MSC-20, RTC-CG 16
R412004662	GPC-E-20, ZSC-20	GSU-25, MSC-25, RTC-CG 32, RTC-HD 32, RTC-HD 40
R412004663	ZSC-25	GSU-25, MSC-25, RTC-CG 32
R412004665	GPC-E-12, ZSC-10	GPC-ST-12, GPC-ST-20, MSC-12, RTC-HD 16, RTC-HD 25
R402003947	RCM и LS04 1)	RTC-CG 32
R402003949	SGN	RTC-CG 2)

Номер материала	Пристраиваемая часть Easy-2-Combine	База Easy-2-Combine
R402003944	RTC-CG 25, RTC-CG 32	RTC-HD 25, RTC-HD 32, RTC-HD 40, RTC-HD 50, RTC-HD 63

Центрирующее кольцо

Номер материала	Материал	Наружный Ø
R412000669	Нержавеющая сталь	5
R412000668	Нержавеющая сталь	7
R412000670	Нержавеющая сталь	9
R412000671	Нержавеющая сталь	12
R402003731	Нержавеющая сталь	16
R412004030	Нержавеющая сталь	7, 5
R412004032	Нержавеющая сталь	9, 5
R412004033	Нержавеющая сталь	9, 7
R412004034	Нержавеющая сталь	12, 9
R402003736	Нержавеющая сталь	16, 12

Датчики положения, Концы кабеля зачищены облужены

Номер материала	Тип контакта	Длина кабеля [м]
R412019488	ST4 Геркон	3
R412019489	ST4 Геркон	5
R412019680	ST4 электронный PNP	3
R412019681	ST4 электронный PNP	5
R412019684	ST4 электронный NPN	3
R412019685	ST4 электронный NPN	5

Круглые штекерные соединители с кабелем

Номер материала	Длина кабеля L [м]
8946016112	2,5
8946201312	2
8946201332	15

Датчики положения, M8

Номер материала	Тип контакта	Длина кабеля [м]
R412019682	ST4 Геркон	0,3
R412019683	ST4 электронный PNP	0,3
R412019694	ST4 электронный NPN	0,3

Номер материала	Тип контакта	Длина кабеля [м]
R412019490	ST4 Геркон	0,3
R412019493	ST4 электронный PNP	0,3
R412019686	ST4 Геркон	0,5
R412019687	ST4 электронный PNP	0,5

Датчики положения, M12

Номер материала	Тип контакта	Длина кабеля [м]
R412019688	ST4 Геркон	0,3
R412019689	ST4 электронный PNP	0,3

Пазовый сухарь

Номер материала	Тип	Материал
3842523140	N6	сталь, с гальваническим покрытием
3842523142	N6	сталь, с гальваническим покрытием
3842523145	N6	Пружинная сталь
3842514928	N8	сталь, с гальваническим покрытием
3842514929	N8	сталь, с гальваническим покрытием
3842514930	N8	сталь, с гальваническим покрытием
3842514931	N8	сталь, с гальваническим покрытием
3842516685	N8	Пружинная сталь
3842528735	N10	сталь, с гальваническим покрытием
3842528738	N10	сталь, с гальваническим покрытием
3842528741	N10	сталь, с гальваническим покрытием
3842516669	N10	Пружинная сталь

Промышленный амортизатор

Номер материала	Тип
R402002804	Амортизатор и крепеж RTC D16 Средний
R402002805	Амортизатор и крепеж RTC D25-40 Мягкий
R402002806	Амортизатор и крепеж RTC D50-63 Мягкий
R402003618	Амортизатор и крепеж RTC D16 Твердый

Номер материала	Тип
R402003619	Амортизатор и крепеж RTC D25-40 Средний
R402003620	Амортизатор и крепеж RTC D50-63 Средний
R402003397	Держатель амортизатора RTC-HD 50
R402002695	Регулируемый упор RTC-CG&HD16
R402002696	Регулируемый упор RTC-HD25 & CG25
R402002698	Регулируемый упор RTC-HD 32
R402002699	Регулируемый упор RTC-CG 40
R402002700	Регулируемый упор RTC-HD 40
R402002701	Регулируемый упор RTC-HD 50&63
R402002702	Держатель амортизатора RTC-CG&HD16
R402002703	Держатель амортизатора RTC-CG&HD25
R402002704	Держатель амортизатора RTC-CG&HD32

Приводы - Неполноповоротные цилиндры шестерня - рейка - Серия RCM

Номер материала	Конструктивный размер	Угол поворота [°]	Демпфирование
R412000357	RCM-06	90	эластичное
R412000358	RCM-06	180	эластичное
R412000359	RCM-08	90	эластичное
R412000360	RCM-08	180	эластичное
R412000361	RCM-12	90	эластичное
R412000362	RCM-12	180	эластичное
R412000363	RCM-16	90	эластичное
R412000364	RCM-16	180	эластичное
R412000365	RCM-20	90	эластичное
R412000366	RCM-20	180	эластичное
R412000367	RCM-25	90	эластичное
R412000368	RCM-25	180	эластичное
R412000369	RCM-12	90	гидравлический
R412000370	RCM-12	180	гидравлический
R412000371	RCM-16	90	гидравлический
R412000372	RCM-16	180	гидравлический

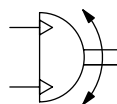

Номер материала	Конструктивный размер	Угол поворота [°]	Демпфирование
R412000373	RCM-20	90	гидравлический
R412000374	RCM-20	180	гидравлический
R412000375	RCM-25	90	гидравлический
R412000376	RCM-25	180	гидравлический

Блоки соединения Easy-2-Combine

Номер материала	Пристраиваемая часть Easy-2-Combine	База Easy-2-Combine
R412005785	GSP-P-08	RCM-08
R412005786	GSP-A-10, GSP-P-10, GSP-R-10	RCM-08
R412005787	GSP-A-10, GSP-P-10, GSP-R-10	RCM-12
R412005788	GSP-A-16, GSP-P-16, GSP-R-16	RCM-12
R412005789	GSP-A-16, GSP-P-16, GSP-R-16	RCM-16
R412005790	GSP-P-20	RCM-16
R412005791	GSP-P-20	RCM-20
R412005792	GSP-A-25, GSP-P-25, GSP-R-25	RCM-20
R412005793	GSP-P-25	RCM-25
R412005802	GSP-A-32, GSP-R-32	RCM-25
R412005794	GSP-A-32, GSP-R-32	RCM-20
R412005796	GSP-Z-16	RCM-16
R412005801	GSP-A-25, GSP-R-25	RCM-16
R412005797	GSP-Z-16	RCM-20
R412005798	GSP-Z-32	RCM-20
R412005799	GSP-Z-32	RCM-25
R412005800	GSP-Z-50	RCM-25

Центрирующее кольцо

Номер материала	Материал	Наружный Ø
R412000669	Нержавеющая сталь	5
R412000668	Нержавеющая сталь	7
R412000670	Нержавеющая сталь	9
R412000671	Нержавеющая сталь	12
R402003731	Нержавеющая сталь	16
R412004030	Нержавеющая сталь	7,5
R412004032	Нержавеющая сталь	9,5
R412004033	Нержавеющая сталь	9,7
R412004034	Нержавеющая сталь	12,9
R402003736	Нержавеющая сталь	16,12

Датчики положения, M8

Номер материала	Тип контакта	Длина кабеля [м]
R412010139	ST4-2P электронный PNP	2
R412010140	ST4-2P электронный PNP	0,3

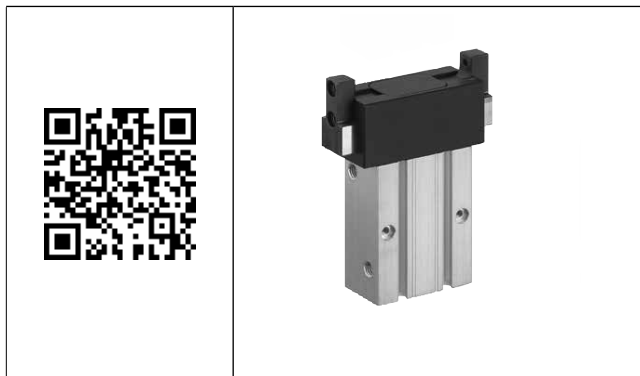
**■ Приводы - Захваты - Серия GSP**

Номер материала	Тип	Реком. размеры изделия
R412000411	GSP-P-08	0,13
R412000414	GSP-P-10	0,29
R412000417	GSP-P-16	0,6
R412000420	GSP-P-20	1,2
R412000423	GSP-P-25	1,9
R412000426	GSP-P-40	4,2
R412000412	GSP-P-08	0,13
R412000415	GSP-P-10	0,29
R412000418	GSP-P-16	0,6
R412000421	GSP-P-20	1,2
R412000424	GSP-P-25	1,9
R412000427	GSP-P-40	4,2
R412000413	GSP-P-08	0,13
R412000416	GSP-P-10	0,29
R412000419	GSP-P-16	0,6
R412000422	GSP-P-20	1,2
R412000425	GSP-P-25	1,9
R412000428	GSP-P-40	4,2

Центрирующее кольцо

Номер материала	Материал	Наружный Ø
R412000669	Нержавеющая сталь	5
R412000668	Нержавеющая сталь	7
R412000670	Нержавеющая сталь	9
R412000671	Нержавеющая сталь	12
R412004030	Нержавеющая сталь	7,5
R412004032	Нержавеющая сталь	9,5
R412004033	Нержавеющая сталь	9,7
R412004034	Нержавеющая сталь	12,9
R402003736	Нержавеющая сталь	16,12

Блоки соединения Easy-2-Combine

Номер материала	Пристраиваемая часть Easy-2-Combine	База Easy-2-Combine
R412005785	GSP-P-08	RCM-08
R412005786	GSP-A-10, GSP-P-10, GSP-R-10	RCM-08
R412005787	GSP-A-10, GSP-P-10, GSP-R-10	RCM-12
R412005788	GSP-A-16, GSP-P-16, GSP-R-16	RCM-12
R412005789	GSP-A-16, GSP-P-16, GSP-R-16	RCM-16
R412005790	GSP-P-20	RCM-16
R412005791	GSP-P-20	RCM-20
R412005792	GSP-A-25, GSP-P-25, GSP-R-25	RCM-20
R412005793	GSP-P-25	RCM-25
R412005794	GSP-A-32, GSP-R-32	RCM-20
R412005796	GSP-Z-16	RCM-16
R412005797	GSP-Z-16	RCM-20
R412005798	GSP-Z-32	RCM-20
R412005799	GSP-Z-32	RCM-25
R412005801	GSP-A-25, GSP-R-25	RCM-16
R412005802	GSP-A-32, GSP-R-32	RCM-25
R412005800	GSP-Z-50	RCM-25
R412000734	GSP-P-08	MSC-08
R412000735	GSP-A-10, GSP-P-10, GSP-R-10	MSC-08
R412000759	GSP-A-10, GSP-P-10, GSP-R-10	MSC-12
R412000738	GSP-A-16, GSP-P-16, GSP-R-16	MSC-12
R412000750	GSP-Z-16	MSC-12
R412000737	GSP-A-10, GSP-P-10, GSP-R-10	MSC-16
R412000739	GSP-A-16, GSP-P-16, GSP-R-16	MSC-16
R412000751	GSP-Z-16	MSC-16
R412000760	GSP-P-20	MSC-16
R412000747	GSP-A-25, GSP-R-25	MSC-16
R412000740	GSP-A-16, GSP-P-16, GSP-R-16	MSC-20
R412000742	GSP-P-20	MSC-20
R412000752	GSP-Z-16	MSC-20
R412000744	GSP-A-25, GSP-P-25, GSP-R-25	MSC-20
R412000748	GSP-A-32, GSP-R-32	MSC-20
R412000753	GSP-Z-32	MSC-20

Номер материала	Пристраиваемая часть Easy-2-Combine	База Easy-2-Combine
R412000743	GSP-P-20	MSC-25
R412000745	GSP-A-25, GSP-P-25, GSP-R-25	MSC-25
R412000749	GSP-A-32, GSP-R-32	MSC-25
R412000754	GSP-Z-32	MSC-25
R412000755	GSP-Z-50	MSC-25
R412004678	GSP-P-08	ZSC-10
R412000785	GSP-A-10, GSP-P-10, GSP-R-10	ZSC-16
R412000786	GSP-A-16, GSP-P-16, GSP-R-16	ZSC-20
R412000787	GSP-P-20	ZSC-25
R412000761	GSP-P-08	GPC-E-12
R412000762	GSP-A-10, GSP-P-10, GSP-R-10	GPC-E-12
R412000763	GSP-A-10, GSP-P-10, GSP-R-10	GPC-E-16
R412000770	GSP-A-16, GSP-P-16, GSP-R-16	GPC-E-16
R412000765	GSP-A-16, GSP-P-16, GSP-R-16	GPC-E-20

Датчики положения, Концы кабеля защищены облужены

Номер материала	Тип контакта	Длина кабеля [м]
R412010139	ST4-2P	электронный PNP
		2





Датчики положения, M8

	Номер материала	Тип контакта	Длина кабеля [м]	
	R412010140	ST4-2P	электронный PNP	0,3

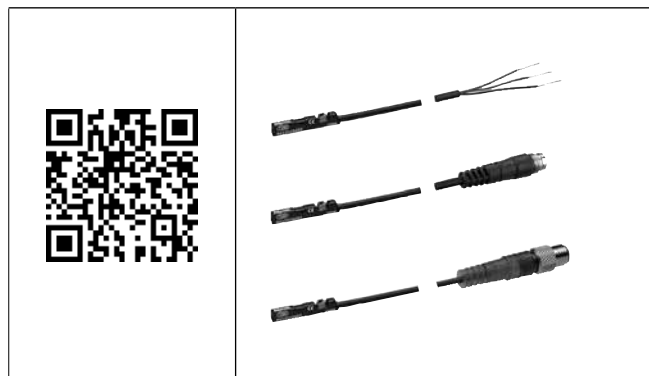
■ Приводы - Датчики положения - Датчики, Серия ST4



ST4

	Номер материала	Тип контакта	Длина кабеля [м]	
	R412019688	ST4	Геркон	0,3
	R412019689	ST4	электронный PNP	0,3
	R412019490	ST4	Геркон	0,3
	R412019493	ST4	электронный PNP	0,3
	R412019686	ST4	Геркон	0,5
	R412019687	ST4	электронный PNP	0,5
	R412019682	ST4	Геркон	0,3
	R412019683	ST4	электронный PNP	0,3
	R412019694	ST4	электронный NPN	0,3
	R412019684	ST4	электронный NPN	3
	R412019685	ST4	электронный NPN	5
	R412019488	ST4	Геркон	3
	R412019489	ST4	Геркон	5
	R412019680	ST4	электронный PNP	3
	R412019681	ST4	электронный PNP	5

Соединительный кабель для серии ST4

	Номер материала	Длина кабеля L [м]
	1834484166	3
	1834484168	5
	1834484247	10
	1834484167	3
	1834484169	5
	1834484248	10



ST4-2P

	Номер материала	Тип контакта	Длина кабеля [м]	
	R412010139	ST4-2P	электронный PNP	2
	R412010140	ST4-2P	электронный PNP	0,3
	R412010147	ST4-2P	электронный PNP	0,3

Крепление датчика

	Номер материала	Цилиндр Ø Мин.	Материал
	R412018490	16	Полиамид
	R412018491	20	Полиамид
	R412018492	25	Полиамид

Соединительный кабель для серии ST4-2P





	Номер материала	Длина кабеля L [м]
	1834484144	3
	1834484146	5
	1834484145	3
	1834484147	5

■ Приводы - Датчики положения - Датчики, Серия ST6











ST6

	Номер материала	Тип контакта	Длина кабеля [м]	
	0830100629	ST6	Геркон	3
	0830100630	ST6	Геркон	5
	R412004575	ST6	Геркон	10
	0830100631	ST6	электронный PNP	3
	0830100632	ST6	электронный PNP	5
	R412004576	ST6	электронный PNP	10
	0830100633	ST6	электронный NPN	3
	0830100634	ST6	электронный NPN	5
	R412007815	ST6	Геркон	3

	Номер материала	Тип контакта	Длина кабеля [м]	
	0830100635	ST6	электронный PNP	1,4
	R412003658	ST6	электронный PNP	3
	R412004585	ST6	электронный PNP	5
	R412004761	ST6	Геркон	0,3
	0830100434	ST6	Геркон	0,3
	0830100436	ST6	Геркон	0,5
	0830100435	ST6	электронный PNP	0,3
	R412004762	ST6	электронный PNP	0,3
	0830100437	ST6	электронный PNP	0,5
	0830100431	ST6	электронный NPN	0,3
	R412007840	ST6	Геркон	0,3
	R412003660	ST6	электронный PNP	0,3
	0830100488	ST6	Геркон	0,3
	0830100489	ST6	электронный PNP	0,3
	0830100430	ST6	электронный NPN	0,3
	0830100432	ST6	Геркон	0,3
	0830100433	ST6	электронный PNP	0,3
	R412003659	ST6	электронный PNP	0,3
	0830100318	ST6-HT	Геркон	3
	R412007822	ST6-HT	Геркон	10

Крепление датчика

	Номер материала	Цилиндр Ø Мин.	Цилиндр Ø Макс.	Материал
	1827020292	125	125	Алюминий
	1827020293	160	200	Алюминий
	1827020294	250	250	Алюминий
	R422100250	-	-	Алюминий
	R402000085	-	-	Алюминий
	R412003576	32	-	Алюминий
	R412003577	40	-	Алюминий
	R412003578	50	-	Алюминий
	R412003579	63	-	Алюминий
	R412003580	80	-	Алюминий
	5283003512	-	-	Алюминий
	5283003532	-	-	Алюминий
	R402000040	-	-	Алюминий
	1827020296	10	-	Алюминий
	1827020297	12	-	Алюминий
	R412018490	16	-	Полиамид
	R412018491	20	-	Полиамид
	R412018492	25	-	Полиамид

	Номер материала	Цилиндр Ø Мин.	Цилиндр Ø Макс.	Материал
	1827020282	32	40	Алюминий
	1827020283	50	63	Алюминий
	1827020284	80	100	Алюминий
	1827020287	-	-	Алюминий

Круглые разъемы, прямой

	Номер материала	Длина кабеля L [м]
	1834484166	3
	1834484168	5
	1834484247	10

Круглые разъемы, под углом

	Номер материала	Длина кабеля L [м]
	1834484167	3
	1834484169	5
	1834484248	10

■ Приводы - Датчики измерения перемещений - Датчики, Серия SM6-AL

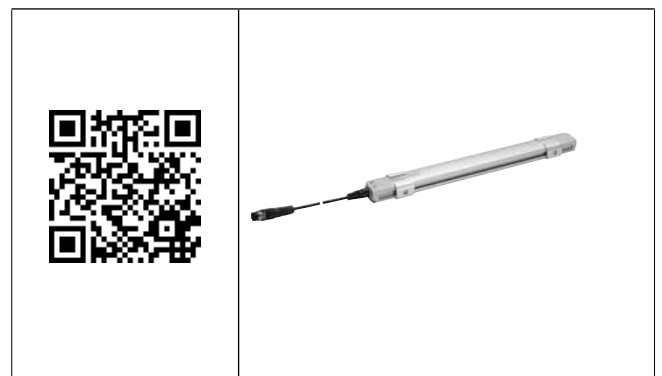

SM6

	Номер материала	Длина кабеля [м]	
	R412010880	SM6-AL, 107мм	0,3
	R412010881	SM6-AL, 143мм	0,3
	R412010882	SM6-AL, 179мм	0,3
	R412010883	SM6-AL, 215мм	0,3
	R412010884	SM6-AL, 251мм	0,3
	R412010885	SM6-AL, 287мм	0,3
	R412010886	SM6-AL, 323мм	0,3
	R412010887	SM6-AL, 359мм	0,3
	R412010888	SM6-AL, 395мм	0,3
	R412010889	SM6-AL, 431мм	0,3
	R412010890	SM6-AL, 467мм	0,3
	R412010891	SM6-AL, 503мм	0,3
	R412010892	SM6-AL, 539мм	0,3

Номер материала	Длина кабеля [м]
R412010893	0,3
R412010894	0,3
R412010895	0,3
R412010896	0,3
R412010897	0,3
R412010898	0,3
R412010899	0,3
R412010900	0,3
R412010901	0,3
R412010902	0,3
R412010903	0,3
R412010904	0,3
R412010905	0,3

Крепление датчика

Номер материала	Цилиндр Ø Мин.	Цилиндр Ø Макс.	Материал
R412010906	-	-	Алюминий
R412017979	160	200	Алюминий
R412017980	250	320	Алюминий

■ Приводы - Датчики измерения перемещений - Датчики, Серия SM6

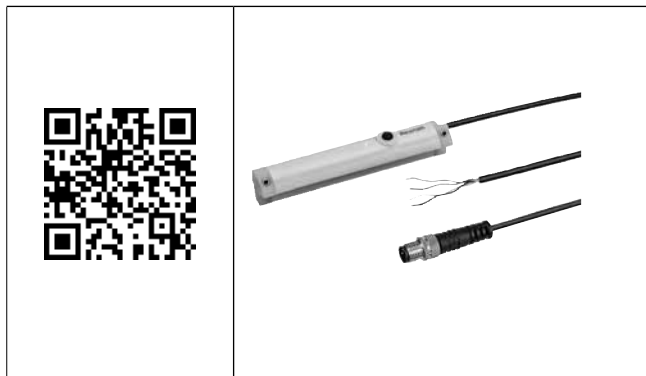

SM6

Номер материала	Длина кабеля [м]
R412010141	2
R412010143	2
R412010262	2
R412010264	2
R412010411	2
R412010413	2
R412010415	2
R412010417	2
R412010142	0,3
R412010144	0,3
R412010263	0,3
R412010265	0,3
R412010410	0,3

Номер материала	Длина кабеля [м]
R412010412	0,3
R412010414	0,3
R412010416	0,3

Крепление датчика

Номер материала	Цилиндр Ø Мин.	Цилиндр Ø Макс.	Материал
1827020296	10	-	Алюминий
1827020297	12	-	Алюминий
1827020298	16	-	Алюминий
1827020299	20	-	Алюминий
1827020300	25	-	Алюминий
R412017979	160	200	Алюминий
R412017980	250	320	Алюминий

Круглые разъемы, прямой

Номер материала	Длина кабеля L [м]
1834484144	3
1834484146	5

Круглые разъемы, под углом

Номер материала	Длина кабеля L [м]
1834484145	3
1834484147	5

■ Клапаны - Клапанные системы - ISO 15407-1, 26 мм, Серия CD01-PA

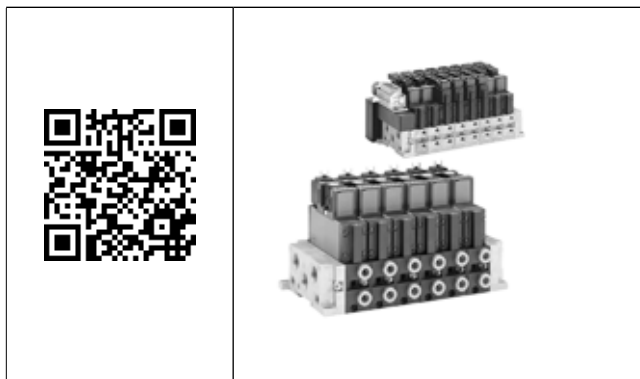

Для заказа комплектов систем клапанов используйте наш конфигуратор на сайте www.rexrothpneumatics.com/pneumatics-catalog

Клапаны

	Номер материала	Qn [л/мин]	DC	AC 50 Гц
	5763990220	1010	24 В	-
	5763990620	1010	24 В	-
	5763995220	1010	-	24 В
	5763995270	1010	-	110 В
	5763995670	1010	-	110 В
	5763995280	1010	-	230 В
	5763970220	800	24 В	-
	5763970620	800	24 В	-
	5763975220	800	-	24 В
	5763975270	800	-	110 В
	5763975670	800	-	110 В
	5763960220	800	24 В	-
	5763960620	800	24 В	-
	5763965270	800	-	110 В
	5763965670	800	-	110 В
	5763950220	1010	24 В	-
	5763950620	1010	24 В	-

	Номер материала	Qn [л/мин]	DC	AC 50 Гц
	5763955270	1010	-	110 В
	5763955670	1010	-	110 В
	5763510210	1010	12 В	-
	5763510220	1010	24 В	-
	5763510620	1010	24 В	-
	5763510920	1010	24 В	-
	5763515220	1010	-	24 В
	5763515270	1010	-	110 В
	5763515670	1010	-	110 В
	5763515280	1010	-	230 В
	5763600220	1010	24 В	-
	5763600620	1010	24 В	-
	5763605220	1010	-	24 В
	5763605270	1010	-	110 В
	5763605670	1010	-	110 В
	5763605280	1010	-	230 В
	5763520220	1010	24 В	-
	5763520620	1010	24 В	-

	Номер материала	Qn [л/мин]	DC	AC 50 Гц
	5763525220	1010	-	24 B
	5763525270	1010	-	110 B
	5763525670	1010	-	110 B
	5763525280	1010	-	230 B
	5763650220	1010	24 B	-
	5763650620	1010	24 B	-
	5763655270	1010	-	110 B
	5763655670	1010	-	110 B
	5763655280	1010	-	230 B
	5763530220	1010	24 B	-
	5763535270	1010	-	110 B
	5763530620	1010	24 B	-
	5763535670	1010	-	110 B
	5763530920	1010	24 B	-
	5763800220	750	24 B	-
	5763800620	750	24 B	-
	5763800920	750	24 B	-
	5763805270	750	-	110 B
	5763805670	750	-	110 B
	5763850220	750	24 B	-

	Номер материала	Qn [л/мин]	DC	AC 50 Гц
	5763850620	750	24 B	-
	5763855270	750	-	110 B
	5763855670	750	-	110 B
	5763810220	750	24 B	-
	5763810620	750	24 B	-
	5763810920	750	24 B	-
	5763815220	750	-	24 B
	5763815270	750	-	110 B
	5763815670	750	-	110 B
	5763815280	750	-	230 B
	5763860220	750	24 B	-
	5763860620	750	24 B	-
	5763865270	750	-	110 B
	5763865670	750	-	110 B
	5763820210	650	12 B	-
	5763820220	650	24 B	-
	5763820620	650	24 B	-
	5763825270	650	-	110 B
	5763825670	650	-	110 B
	5763825280	650	-	230 B
	5763870220	650	24 B	-

	Номер материала	Qn [л/мин]	DC	AC 50 Гц
	5763870620	650	24 В	-
	5763875270	650	-	110 В
	5763875670	650	-	110 В

Клапаны

	Номер материала	Qn [л/мин]	
	5714003990	1010	Н.З./Н.З.
	5714003500	1010	-
	5714003520	1010	-
	5714003530	1010	-
	5714003810	-	-
	5714003800	-	-
	5714003820	650	-

Пропорциональные и предохранительные клапаны

	Номер материала	Регулируемое р1...р2 бар	Рабочее присоединение
	5750020510	0,8 - 8	3
	5750020520	3 - 3	3
	5750020500	0,8 - 8	1
	R412003719	0,5 - 4	1
	5750020530	3 - 3	1
	5750020000	0,8 - 8	-
	R412003769	0,8 - 8	-

Монтажные плиты согл. стандарта

	Номер материала	Стандарт	
	R412000630	ISO 15407-1	Монтажная плита
	R412000631	ISO 15407-1	Монтажная плита
	8985121002	ISO 15407-1	Концевая плита слева
	8985121302	ISO 15407-1	Концевая плита слева
	8985121492	ISO 15407-1	Глухая плита
	0821201022	ISO 15407-1	Дроссельная плита
	8985121372	ISO 15407-1	Плита одиночного монтажа, Присоединения сбоку
	8985121382	ISO 15407-1	Плита одиночного монтажа, Присоединения сбоку
	1825A04016	ISO 15407-1	Плита одиночного монтажа, Винтовые соединения сбоку
	1825504017	ISO 15407-1	Плита одиночного монтажа, Винтовые соединения сбоку
	8985121472	ISO 15407-1	Входной модуль
	8985121162	ISO 15407-1	Монтажная плита, Присоединения 2 и 4 сбоку
	8985121122	ISO 15407-1	Монтажная плита, Присоединения 2 и 4 сбоку
	8985121052	ISO 15407-1	Монтажная плита, Присоединения 2 и 4 сбоку
	8985121092	ISO 15407-1	Монтажная плита, Присоединения 2 и 4 сбоку

Контактные перемычки

	Номер материала	Присоединение Клапан	Рабочее напряже- ние
	5763573113	Электроразъемы розетка, ISO 15217, форма С	24 В
	5763573103	Электроразъемы розетка, ISO 15217, форма С	24 В

Электроразъемы с кабелем

Номер материала	Присоединение	Длина кабеля L [м]
1834484204	ISO 15217, форма С, 24В DC/AC	3
1834484205	ISO 15217, форма С, 24В DC/AC	3
1834484206	ISO 15217, форма С, 24В DC/AC	5
1834484207	ISO 15217, форма С, 24В DC/AC	5
1834484208	ISO 15217, форма С, 230В DC/AC	3
1834484209	ISO 15217, форма С, 230В DC/AC	3
1834484210	ISO 15217, форма С, 230В DC/AC	5
1834484211	ISO 15217, форма С, 230В DC/AC	5
1834484212	ISO 15217, форма С, 230В DC/AC	3
1834484213	ISO 15217, форма С, 230В DC/AC	3
1834484214	ISO 15217, форма С, 230В DC/AC	5
1834484215	ISO 15217, форма С, 230В DC/AC	5



Электроразъемы

Номер материала	Присоединение
1834484187	Форма С, 230В
4402050330	Форма С, 24 DC/AC



Манометры

Номер материала	Соед.	р В мин./ макс. [бар]
3530200300	Ø6x1	0 - 10
R412003960	Ø6x1	0 - 4



Разделитель

Номер материала	Тип
R412015167	Разделитель для соединений 1, 3, 5



Клапаны - Клапанные системы - ISO 5599-1, размер 1, Серия 581

Для заказа комплектов систем клапанов используйте наш конфигуратор на сайте www.rexrothpneumatics.com/pneumatics-catalog

Отдельные клапаны, с электрическим управлением, ширина клапана управления 30 мм

Номер материала	Qn [л/мин]	DC	AC 50 Гц
R402003717	950	24 В	42 В
R402003716	950	-	230 В
5811170540	1400	24 В	42 В
5811170440	1400	-	230 В
5811171540	1400	24 В	42 В
5811171440	1400	-	230 В
5811172540	1400	24 В	42 В
5811172440	1400	-	230 В
5811173540	1400	24 В	42 В
5811173440	1400	-	230 В
5811290540	1400	24 В	42 В
5811290440	1400	-	230 В

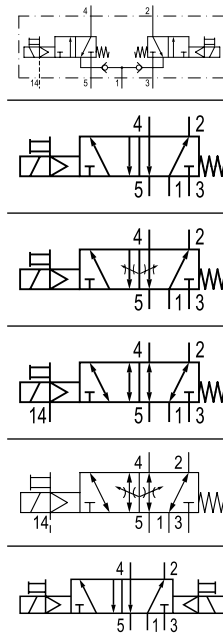

	Номер материала	Qn [л/мин]	DC	AC 50 Гц
	5811291540	1400	24 В	42 В
	5811291440	1400	-	230 В
	5811292540	1400	24 В	42 В
	5811292440	1400	-	230 В
	5811293540	1400	24 В	42 В
	5811293440	1400	-	230 В
	5811670540	1400	24 В	42 В
	5811670440	1400	-	230 В
	5811671540	1400	24 В	42 В
	5811671440	1400	-	230 В
	5811672540	1400	24 В	42 В
	5811672440	1400	-	230 В
	5811673540	1400	24 В	42 В
	5811673440	1400	-	230 В
	5811490540	1100	24 В	42 В
	5811490440	1100	-	230 В
	5811491540	1100	24 В	42 В
	5811491440	1100	-	230 В
	5811492540	1100	24 В	42 В
	5811492440	1100	-	230 В
	5811493540	1100	24 В	42 В
	5811493440	1100	-	230 В
	5811590540	1100	24 В	42 В
	5811590440	1100	-	230 В
	5811591540	1100	24 В	42 В
	5811591440	1100	-	230 В
	5811592540	1100	24 В	42 В
	5811592440	1100	-	230 В
	5811593540	1100	24 В	42 В
	5811593440	1100	-	230 В
	5811790540	1100	24 В	42 В
	5811790440	1100	-	230 В
	5811791540	1100	24 В	42 В
	5811791440	1100	-	230 В
	5811792540	1100	24 В	42 В
	5811792440	1100	-	230 В
	5811793540	1100	24 В	42 В
	5811793440	1100	-	230 В

	Номер материала	Qn [л/мин]	DC	AC 50 Гц
	R402003719	950	24 В	-
	R402003718	950	-	230 В
	5811170650	1400	24 В	-
	5811170450	1400	-	230 В
	5811171650	1400	24 В	-
	5811171450	1400	-	230 В
	5811172650	1400	24 В	-
	5811172450	1400	-	230 В
	5811173650	1400	24 В	-
	5811173450	1400	-	230 В
	5811290650	1400	24 В	-
	5811290450	1400	-	230 В
	5811291650	1400	24 В	-
	5811291450	1400	-	230 В
	5811292650	1400	24 В	-
	5811292450	1400	-	230 В
	5811293650	1400	24 В	-
	5811293450	1400	-	230 В
	5811670650	1400	24 В	-
	5811670450	1400	-	230 В
	5811671650	1400	24 В	-
	5811671450	1400	-	230 В
	5811672650	1400	24 В	-
	5811672450	1400	-	230 В
	5811673650	1400	24 В	-
	5811673450	1400	-	230 В
	5811490650	1100	24 В	-
	5811490450	1100	-	230 В
	5811491650	1100	24 В	-
	5811491450	1100	-	230 В
	5811492650	1100	24 В	-
	5811492450	1100	-	230 В

	Номер материала	Qn [л/мин]	DC	AC 50 Гц
	5811493650	1100	24 В	-
	5811493450	1100	-	230 В
	5811590650	1100	24 В	-
	5811590450	1100	-	230 В
	5811591650	1100	24 В	-
	5811591450	1100	-	230 В
	5811592650	1100	24 В	-
	5811592450	1100	-	230 В
	5811593650	1100	24 В	-
	5811593450	1100	-	230 В
	5811790650	1100	24 В	-
	5811790450	1100	-	230 В
	5811791650	1100	24 В	-
	5811791450	1100	-	230 В
	5811792650	1100	24 В	-
	5811792450	1100	-	230 В
	5811793650	1100	24 В	-
	5811793450	1100	-	230 В

Отдельные клапаны, с пневматическим управлением

	Номер материала	Qn [л/мин]	
	R402003708	950	H.3./H.3.
	5811130000	1400	-
	5811131000	1400	-
	5811230000	1400	-
	5811231000	1400	-
	5811330000	1400	-

	Номер материала	Qn [л/мин]	
	5811331000	1400	-
	5811630000	1400	-
	5811631000	1400	-
	5811430000	1100	-
	5811431000	1100	-
	5811530000	1100	-
	5811531000	1100	-
	5811730000	1100	-
	5811731000	1100	-

Монтажные и концевые плиты

	Номер материала	Стандарт	
	1825503144	ISO 5599-1	Монтажная плита, Присоединения 2 и 4, внизу
	1825503145	ISO 5599-1	Концевая плита слева, Концевая плита справа

Монтажные плиты согл. стандарта

	Номер материала	Стандарт	
	5801870000	ISO 5599-1	Глухая плита
	0821201023	ISO 5599-1	Дроссельная плита
	1825503143	ISO 5599-1	Плита одиночного монтажа, Винтовые соединения сбоку

Плита регулирующего клапана

	Номер материала	р1...р2 бар	Регулируемое присоединение
	0821302048	0,5 - 12	1
	0821302060	0,5 - 12	1
	0821302054	0,5 - 12	2
	0821302062	0,5 - 12	2
	0821302057	0,5 - 12	4
	0821302063	0,5 - 12	4
	0821302051	0,5 - 12	2, 4
	0821302061	0,5 - 12	2, 4

Принадлежности, тип F

	Номер материала	Стандарт	
	1825503164	ISO 5599-1	Адаптерная плита
	1825503244	ISO 5599-1	Концевые плиты для адаптерной плиты
	1825503314	ISO 5599-1	Входная плита
	1825503170	ISO 5599-1	Угловая присоединительная плита
	1825503324	ISO 5599-1	Угловая присоединительная плита

Принадлежности, тип F

	Номер материала	Тип	Поставляемое кол-во Шт.
	1821015047	Фасонная прокладка, отсоединить канал 1, присоединить каналы 5 и 3	1
	1821015043	Фасонная прокладка, отсоединить каналы 1, 3 и 5	1
	1820220021	Концевой замок	-

Номер материала	Тип	Поставляемое кол-во Шт.
1827009767	Крепежный винт	10

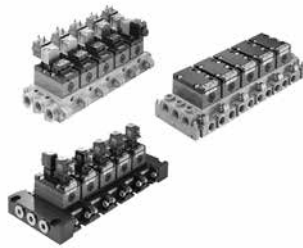

Клапаны - Клапанные системы - ISO 5599-1, размер 2, Серия 581

Для заказа комплектных систем клапанов используйте наш конфигуратор на сайте www.rexrothpneumatics.com/pneumatics-catalog

Отдельные клапаны, с электрическим управлением, ширина клапана управления 30 мм

	Номер материала	Qn [л/мин]	DC	AC 50 Гц
	5812170540	2700	24 В	42 В
	5812170440	2700	-	230 В
	5812171540	2700	24 В	42 В
	5812171440	2700	-	230 В
	5812172540	2700	24 В	42 В
	5812172440	2700	-	230 В
	5812173540	2700	24 В	42 В
	5812173440	2700	-	230 В
	5812290540	2700	24 В	42 В
	5812290440	2700	-	230 В
	5812291540	2700	24 В	42 В
	5812291440	2700	-	230 В

	Номер материала	Qn [л/мин]	DC	AC 50 Гц
	5812292540	2700	24 В	42 В
	5812292440	2700	-	230 В
	5812293540	2700	24 В	42 В
	5812293440	2700	-	230 В
	5812670540	2700	24 В	42 В
	5812670440	2700	-	230 В
	5812671540	2700	24 В	42 В
	5812671440	2700	-	230 В
	5812672540	2700	24 В	42 В
	5812672440	2700	-	230 В
	5812673540	2700	24 В	42 В
	5812673440	2700	-	230 В
	5812490540	2100	24 В	42 В
	5812490440	2100	-	230 В
	5812491540	2100	24 В	42 В
	5812491440	2100	-	230 В
	5812492540	2100	24 В	42 В
	5812492440	2100	-	230 В
	5812493540	2100	24 В	42 В
	5812493440	2100	-	230 В
	5812590540	2100	24 В	42 В
	5812590440	2100	-	230 В
	5812591540	2100	24 В	42 В
	5812591440	2100	-	230 В
	5812592540	2100	24 В	42 В
	5812592440	2100	-	230 В
	5812593540	2100	24 В	42 В
	5812593440	2100	-	230 В
	5812790540	2100	24 В	42 В
	5812790440	2100	-	230 В
	5812791540	2100	24 В	42 В
	5812791440	2100	-	230 В
	5812792540	2100	24 В	42 В
	5812792440	2100	-	230 В
	5812793540	2100	24 В	42 В
	5812793440	2100	-	230 В
	5812170650	2700	24 В	-
	5812170450	2700	-	230 В

	Номер материала	Qn [л/мин]	DC	AC 50 Гц
	5812171650	2700	24 В	-
	5812171450	2700	-	230 В
	5812172650	2700	24 В	-
	5812172450	2700	-	230 В
	5812173650	2700	24 В	-
	5812173450	2700	-	230 В
	5812290650	2700	24 В	-
	5812290450	2700	-	230 В
	5812291650	2700	24 В	-
	5812291450	2700	-	230 В
	5812292650	2700	24 В	-
	5812292450	2700	-	230 В
	5812293650	2700	24 В	-
	5812293450	2700	-	230 В
	5812670650	2700	24 В	-
	5812670450	2700	-	230 В
	5812671650	2700	24 В	-
	5812671450	2700	-	230 В
	5812672650	2700	24 В	-
	5812672450	2700	-	230 В
	5812673650	2700	24 В	-
	5812673450	2700	-	230 В
	5812490650	2100	24 В	-
	5812490450	2100	-	230 В
	5812491650	2100	24 В	-
	5812491450	2100	-	230 В
	5812492650	2100	24 В	-
	5812492450	2100	-	230 В
	5812493650	2100	24 В	-
	5812493450	2100	-	230 В
	5812590650	2100	24 В	-
	5812590450	2100	-	230 В

	Номер материала	Qn [л/мин]	DC	AC 50 Гц
	5812591650	2100	24 В	-
	5812591450	2100	-	230 В
	5812592650	2100	24 В	-
	5812592450	2100	-	230 В
	5812593650	2100	24 В	-
	5812593450	2100	-	230 В
	5812790650	2100	24 В	-
	5812790450	2100	-	230 В
	5812791650	2100	24 В	-
	5812791450	2100	-	230 В
	5812792650	2100	24 В	-
	5812792450	2100	-	230 В
	5812793650	2100	24 В	-
	5812793450	2100	-	230 В

Отдельные клапаны, с пневматическим управлением

	Номер материала	Qn [л/мин]
	5812130000	2700
	5812131000	2700
	5812230000	2700
	5812231000	2700
	5812330000	2700
	5812331000	2700

	Номер материала	Qn [л/мин]
	5812630000	2700
	5812631000	2700
	5812430000	2100
	5812431000	2100
	5812530000	2100
	5812531000	2100
	5812730000	2100
	5812731000	2100

Плита одиночного монтажа

Номер материала	Стандарт	
1825503146	ISO 5599-1	Плита одиночного монтажа, Винтовые соединения сбоку





Плита регулирующего клапана

Номер материала	Регулируемое р1...р2 бар	Регулируемое присоединение
0821302064	0,5 - 12	1
0821302065	0,5 - 12	2
0821302066	0,5 - 12	4
0821302067	0,5 - 12	2, 4

Принадлежности

	Номер материала	Стандарт	
	5802870000	ISO 5599-1	Глухая плита
	0821201024	ISO 5599-1	Дроссельная плита

Принадлежности, тип F

	Номер материала	Стандарт	
	1825503164	ISO 5599-1	Адаптерная плита
	1825503244	ISO 5599-1	Концевые плиты для адаптерной плиты
	1825503204	ISO 5599-1	Угловая присоединительная плита

Принадлежности, тип F

	Номер материала
	1820220023

Монтажные и концевые плиты, тип F

	Номер материала	Стандарт	
	1825503147	ISO 5599-1	Монтажная плита, Присоединения 2 и 4, внизу

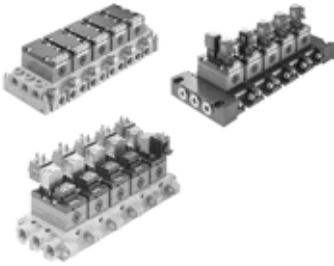

	Номер материала	Стандарт	
	1825503148	ISO 5599-1	Концевая плита слева, Концевая плита справа

Клапаны - Клапанные системы - ISO 5599-1, размер 3, Серия 581

Для заказа комплектов систем клапанов используйте наш конфигуратор на сайте www.rexrothpneumatics.com/pneumatics-catalog

Отдельные клапаны, с электрическим управлением, ширина клапана управления 30 мм

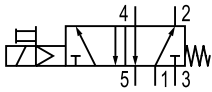
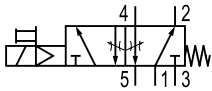
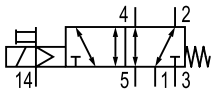
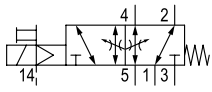
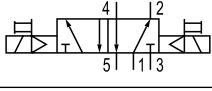
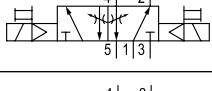
	Номер материала	Qn [л/мин]	DC	AC 50 Гц
	5813170540	4800	24 В	42 В
	5813170440	4800	-	230 В
	5813171540	4800	24 В	42 В
	5813171440	4800	-	230 В
	5813172540	4800	24 В	42 В
	5813172440	4800	-	230 В
	5813173540	4800	24 В	42 В
	5813173440	4800	-	230 В
	5813290540	4800	24 В	42 В
	5813290440	4800	-	230 В
	5813291540	4800	24 В	42 В
	5813291440	4800	-	230 В
	5813292540	4800	24 В	42 В
	5813292440	4800	-	230 В
	5813293540	4800	24 В	42 В
	5813293440	4800	-	230 В

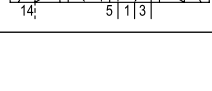
	Номер материала	Qn [л/мин]	DC	AC 50 Гц
	5813670540	4800	24 В	42 В
	5813670440	4800	-	230 В
	5813671540	4800	24 В	42 В
	5813671440	4800	-	230 В
	5813672540	4800	24 В	42 В
	5813672440	4800	-	230 В
	5813673540	4800	24 В	42 В
	5813673440	4800	-	230 В
	5813490540	4100	24 В	42 В
	5813490440	4100	-	230 В
	5813491540	4100	24 В	42 В
	5813491440	4100	-	230 В
	5813492540	4100	24 В	42 В
	5813492440	4100	-	230 В
	5813493540	4100	24 В	42 В
	5813493440	4100	-	230 В
	5813590540	4100	24 В	42 В
	5813590440	4100	-	230 В
	5813591540	4100	24 В	42 В
	5813591440	4100	-	230 В
	5813592540	4100	24 В	42 В
	5813592440	4100	-	230 В
	5813593540	4100	24 В	42 В
	5813593440	4100	-	230 В
	5813790540	4100	24 В	42 В
	5813790440	4100	-	230 В
	5813791540	4100	24 В	42 В
	5813791440	4100	-	230 В
	5813792540	4100	24 В	42 В
	5813792440	4100	-	230 В
	5813793540	4100	24 В	42 В
	5813793440	4100	-	230 В
	5813170650	4800	24 В	-
	5813170450	4800	-	230 В
	5813171650	4800	24 В	-
	5813171450	4800	-	230 В

	Номер материала	Qn [л/мин]	DC	AC 50 Гц
	5813172650	4800	24 В	-
	5813172450	4800	-	230 В
	5813173650	4800	24 В	-
	5813173450	4800	-	230 В
	5813290650	4800	24 В	-
	5813290450	4800	-	230 В
	5813291650	4800	24 В	-
	5813291450	4800	-	230 В
	5813292650	4800	24 В	-
	5813292450	4800	-	230 В
	5813293650	4800	24 В	-
	5813293450	4800	-	230 В
	5813670650	4800	24 В	-
	5813670450	4800	-	230 В
	5813671650	4800	24 В	-
	5813671450	4800	-	230 В
	5813672650	4800	24 В	-
	5813672450	4800	-	230 В
	5813673650	4800	24 В	-
	5813673450	4800	-	230 В
	5813490650	4100	24 В	-
	5813490450	4100	-	230 В
	5813491650	4100	24 В	-
	5813491450	4100	-	230 В
	5813492650	4100	24 В	-
	5813492450	4100	-	230 В
	5813493650	4100	24 В	-
	5813493450	4100	-	230 В
	5813590650	4100	24 В	-
	5813590450	4100	-	230 В
	5813591650	4100	24 В	-
	5813591450	4100	-	230 В
	5813592650	4100	24 В	-
	5813592450	4100	-	230 В

	Номер материала	Qn [л/мин]	DC	AC 50 Гц
	5813593650	4100	24 В	-
	5813593450	4100	-	230 В
	5813790650	4100	24 В	-
	5813790450	4100	-	230 В
	5813791650	4100	24 В	-
	5813791450	4100	-	230 В
	5813792650	4100	24 В	-
	5813792450	4100	-	230 В
	5813793650	4100	24 В	-
	5813793450	4100	-	230 В

Отдельные клапаны, с пневматическим управлением

	Номер материала	Qn [л/мин]
	5813130000	4800
	5813140000	4800
	5813131000	4800
	5813141000	4800
	5813230000	4800
	5813240000	4800
	5813231000	4800
	5813241000	4800
	5813330000	4800
	5813340000	4800
	5813331000	4800
	5813341000	4800
	5813630000	4800
	5813640000	4800
	5813631000	4800
	5813641000	4800

	Номер материала	Qn [л/мин]
	5813430000	4100
	5813440000	4100
	5813431000	4100
	5813441000	4100
	5813530000	4100
	5813540000	4100
	5813531000	4100
	5813541000	4100
	5813730000	4100
	5813740000	4100
	5813731000	4100
	5813741000	4100

Плита одиночного монтажа

Номер материала	Стандарт	
1825503149	ISO 5599-1	Плита одиночного монтажа, Винтовые соединения сбоку



Принадлежности

Номер материала	Стандарт	
5803870000	ISO 5599-1	Глухая плита



Принадлежности, тип F

Номер материала	Стандарт	
1825503166	ISO 5599-1	Адаптерная плита
1825503165	ISO 5599-1	Адаптерная плита
1825503243	ISO 5599-1	Концевые плиты для адаптерной плиты
1825503245	ISO 5599-1	Концевые плиты для адаптерной плиты
1825503205	ISO 5599-1	Угловая присоединительная плита
1825503764	ISO 5599-1	Угловая присоединительная плита



Принадлежности, тип F

Номер материала
1820220013



Монтажные и концевые плиты, тип F

Номер материала	Стандарт	Описание
1825503150	ISO 5599-1	Монтажная плита, Присоединения 2 и 4, внизу
1825503151	ISO 5599-1	Концевая плита слева, Концевая плита справа

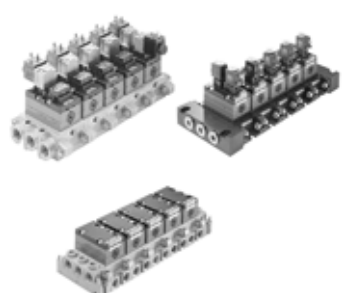

Клапаны - Клапанные системы - ISO 5599-1, размер 4, Серия 581

Для заказа комплектов систем клапанов используйте наш конфигуратор на сайте www.rexrothpneumatics.com/pneumatics-catalog

Отдельные клапаны, с электрическим управлением, ширина клапана управления 30 мм

Номер материала	Qn [л/мин]	DC	AC 50 Гц
5814170540	6000	24 В	42 В
5814170440	6000	-	230 В
5814171540	6000	24 В	42 В
5814171440	6000	-	230 В
5814172540	6000	24 В	42 В
5814172440	6000	-	230 В

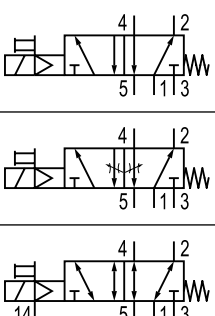

Номер материала	Qn [л/мин]	DC	AC 50 Гц
5814173540	6000	24 В	42 В
5814173440	6000	-	230 В
5814290540	6000	24 В	42 В
5814290440	6000	-	230 В
5814291540	6000	24 В	42 В
5814291440	6000	-	230 В
5814292540	6000	24 В	42 В
5814292440	6000	-	230 В
5814293540	6000	24 В	42 В
5814293440	6000	-	230 В
5814670540	6000	24 В	42 В
5814670440	6000	-	230 В
5814671540	6000	24 В	42 В
5814671440	6000	-	230 В
5814672540	6000	24 В	42 В
5814672440	6000	-	230 В
5814673540	6000	24 В	42 В
5814673440	6000	-	230 В
5814490540	5000	24 В	42 В
5814490440	5000	-	230 В
5814491540	5000	24 В	42 В
5814491440	5000	-	230 В
5814492540	5000	24 В	42 В
5814492440	5000	-	230 В
5814493540	5000	24 В	42 В
5814493440	5000	-	230 В
5814590540	5000	24 В	42 В
5814590440	5000	-	230 В
5814591540	5000	24 В	42 В
5814591440	5000	-	230 В
5814592540	5000	24 В	42 В
5814592440	5000	-	230 В
5814593540	5000	24 В	42 В
5814593440	5000	-	230 В
5814790540	5000	24 В	42 В
5814790440	5000	-	230 В

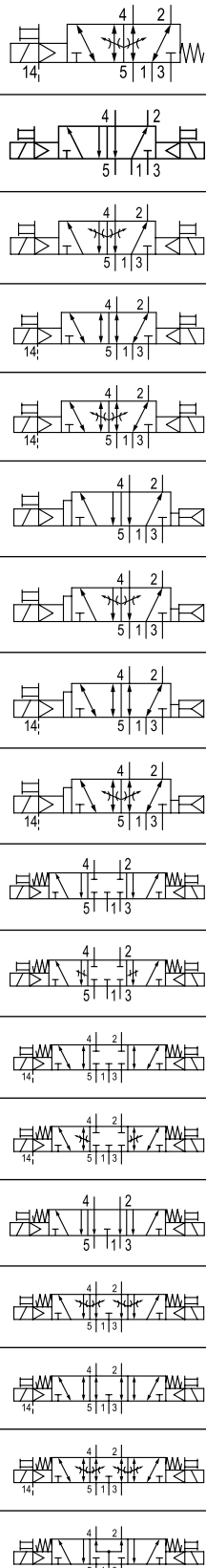

	Номер материала	Qn [л/мин]	DC	AC 50 Гц
	5814791540	5000	24 В	42 В
	5814791440	5000	-	230 В
	5814792540	5000	24 В	42 В
	5814792440	5000	-	230 В
	5814793540	5000	24 В	42 В
	5814793440	5000	-	230 В
	5814170650	6000	24 В	-
	5814170450	6000	-	230 В
	5814171650	6000	24 В	-
	5814171450	6000	-	230 В
	5814172650	6000	24 В	-
	5814172450	6000	-	230 В
	5814173650	6000	24 В	-
	5814173450	6000	-	230 В
	5814290650	6000	24 В	-
	5814290450	6000	-	230 В
	5814291650	6000	24 В	-
	5814291450	6000	-	230 В
	5814292650	6000	24 В	-
	5814292450	6000	-	230 В
	5814293650	6000	24 В	-
	5814293450	6000	-	230 В
	5814670650	6000	24 В	-
	5814670450	6000	-	230 В
	5814671650	6000	24 В	-
	5814671450	6000	-	230 В
	5814672650	6000	24 В	-
	5814672450	6000	-	230 В
	5814673650	6000	24 В	-
	5814673450	6000	-	230 В
	5814490650	5000	24 В	-
	5814490450	5000	-	230 В

	Номер материала	Qn [л/мин]	DC	AC 50 Гц
	5814491650	5000	24 В	-
	5814491450	5000	-	230 В
	5814492650	5000	24 В	-
	5814492450	5000	-	230 В
	5814493650	5000	24 В	-
	5814493450	5000	-	230 В
	5814590650	5000	24 В	-
	5814590450	5000	-	230 В
	5814591650	5000	24 В	-
	5814591450	5000	-	230 В
	5814592650	5000	24 В	-
	5814592450	5000	-	230 В
	5814593650	5000	24 В	-
	5814593450	5000	-	230 В
	5814790650	5000	24 В	-
	5814790450	5000	-	230 В
	5814791650	5000	24 В	-
	5814791450	5000	-	230 В
	5814792650	5000	24 В	-
	5814792450	5000	-	230 В
	5814793650	5000	24 В	-
	5814793450	5000	-	230 В

Отдельные клапаны, с пневматическим управлением

	Номер материала	Qn [л/мин]
	5814130000	6000
	5814131000	6000
	5814230000	6000
	5814231000	6000

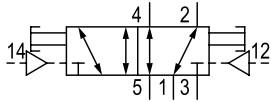
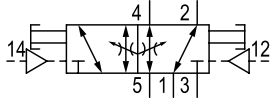
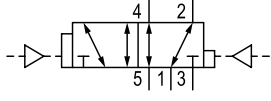
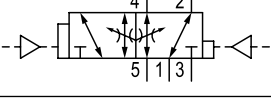
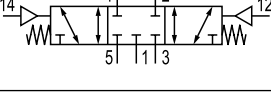
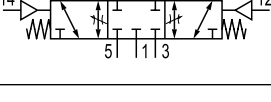
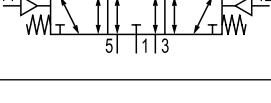
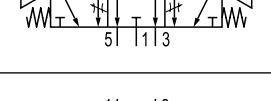
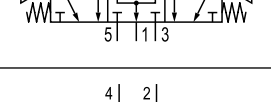
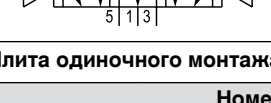
Номер материала	Qn [л/мин]
 5814330000	6000
 5814331000	6000
 5814630000	6000
 5814631000	6000
 5814430000	5000
 5814431000	5000
 5814530000	5000
 5814531000	5000
 5814730000	5000
 5814731000	5000

Плита одиночного монтажа

Номер материала	Стандарт	Описание
 8985041404	ISO 5599-1	Плита одиночного монтажа, Винтовые соединения сбоку



Принадлежности

Номер материала	Стандарт	Описание
 5804870000	ISO 5599-1	Глухая плита

Монтажные и концевые плиты, тип F

Номер материала	Стандарт	Описание
 8985041422	ISO 5599-1	Монтажная плита, Присоединения 2 и 4, внизу
 8985041442	ISO 5599-1	Концевая плита слева, Концевая плита справа

Клапаны - Клапанные системы - Серия AV03

Для заказа комплектов систем клапанов используйте наш конфигуратор на сайте www.rexrothpneumatics.com/pneumatics-catalog

Отдельные клапаны

Номер материала	Qn [л/мин]	DC
 R422102430	300	24 В
 R422102432	250	24 В
 R422102434	250	24 В
 R422102431	300	24 В
 R422102433	250	24 В

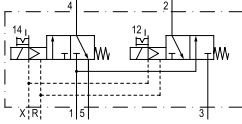
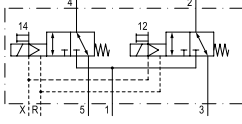
	Номер материала	Qn [л/мин]	DC
	R422102435	250	24 В
	R422102426	300	24 В
	R422102424	300	24 В
	R422102427	300	24 В
	R422102425	300	24 В
	R422102428	285	24 В
	R422102429	285	24 В

Модули магистральной шины

	Номер материала	Исполнение	Протокол магистральной шины
	R412018218	-	PROFIBUS DP
	R412018220	-	CANopen
	R412018222	-	EtherNET/IP
	R412018223	-	PROFINET IO
	R412018225	-	EtherCAT
	R412018226	-	POWERLINK
	R412018233	Входы цифровые	-
	R412018248	Выходы цифровые	-

Присоединительные и монтажные плиты





Номер материала	Номер материала
R422102462	Глухая плита
R412018334	Концевая плита слева
R412018335	Концевая плита слева
R412018349	Концевая плита справа
R412018350	Концевая плита справа

Комплекты для расширения

Номер материала	Тип	Кол-во поставки Шт.
R412015422	2-позиционная монтажная плита для клапанов с односторонним управлением для многоконтактных разъемов	1
R412015423	2-позиционная монтажная плита для клапанов с двусторонним управлением для многоконтактных разъемов	1
R412018088	2-позиционная монтажная плита для блока сопряжения с шиной	1
R412018617	Быстроразъемное соединение Ø 4 мм - 5/32" прямое	2
R412018618	Быстроразъемное соединение Ø 6 мм, прямое	2
R412018619	Быстроразъемное соединение Ø 8 мм - 5/16" прямое	2
R412018620	Быстроразъемное соединение G 1/4, прямое	2
R412018621	Быстроразъемное соединение Ø 3 мм, угловое короткое и быстроразъемное соединение Ø 3 мм, угловое длинное	1

Номер материала	Тип	Кол-во поставки Шт.	Номер материала	Тип	Кол-во поставки Шт.
R412018622	Быстроразъемное соединение Ø 4 мм - 5/32" угловое короткое и быстроразъемное соединение Ø 4 мм - 5/32" угловое длинное	1	R412018614	Входная плата, соединение 1, Разделение давления, канал 1	1
R412018623	Быстроразъемное соединение Ø 6 мм, угловое короткое и быстроразъемное соединение Ø 6 мм, угловое длинное	1	R412018615	Входная плата, соединение 1, Разделение давления, канал 3 / 5	1
R412018624	Быстроразъемное соединение G 1/4, угловое короткое Быстроразъемное соединение G 1/4, угловое длинное	1	R412018338	Уплотнения клапана	10
R412018378	3-позиционная монтажная плата для клапанов с односторонним управлением для многоконтактных разъемов	1	R412018344	Уплотнения левой концевой плиты	10
R412018379	3-позиционная монтажная плата для клапанов с двусторонним управлением для многоконтактных разъемов	1	R412018345	Уплотнения для монтажной плиты	10
R412018380	3-позиционная монтажная плата для блока сопряжения с шиной	1	R412018346	Уплотнения для функциональных модулей	10
R412018348	Входная плата, соединение 1, внешнее предварительное управление, Разделение давления, канал 1 / 3 / 5 / X / R	1	R412018746	Зажимы для входной плиты	10
R412018337	Входная плата, соединение 1, без разделения давления	1	R412018747	Зажимы для монтажной плиты	10
R412018347	Входная плата, соединение 1, внутреннее предварительное управление, Разделение давления, канал 1 / 3 / 5 / X / R	1	R412018351	Крышка для правой концевой плиты	5
R412018613	Входная плата, соединение 1, Разделение давления, канал 1 / 3 / 5	1	R412015467	Винты для левой концевой плиты	10
			R412018336	Крепежный винт для клапана	10
			R422002561	Быстроразъемное соединение Ø 3 мм, угловое короткое	10
			R422002569	Быстроразъемное соединение Ø 3 мм, угловое длинное	10
			R422002554	Быстроразъемное соединение Ø 4 мм, 5/32" прямое	10
			R422002562	Быстроразъемное соединение Ø 4 мм, 5/32", угловое короткое	10
			R422002570	Быстроразъемное соединение Ø 4 мм, 5/32", угловое длинное	10
			R422002555	Быстроразъемное соединение Ø 6 мм, прямое	10
			R422002563	Быстроразъемное соединение Ø 6 мм, угловое короткое	10
			R422002571	Быстроразъемное соединение Ø 6 мм, угловое длинное	10
			R422002557	Быстроразъемное соединение Ø 8 мм, 5/16", прямое	10
			R422002565	Быстроразъемное соединение Ø 8 мм, 5/16", угловое короткое	10
			R422002573	Быстроразъемное соединение Ø 8 мм, 5/16", угловое длинное	10

Механические принадлежности клапана

Номер материала	Тип	Кол-во поставки Шт.
R412018339	Крепежные уголки	10
		
R412019552	Табличка с обозначением	150
		
R422100889	Табличка с обозначением	20
		
R412018192	Табличка с обозначением	40
		

Многоконтактный разъем с кабелем

Номер материала	Длина кабеля L [м]
R419500454	3
R419500455	5
R419500456	10
R419500457	3
R419500458	5
R419500459	10
R419500460	3
R419500461	5
R419500462	10
R419500463	3
R419500464	5
R419500465	10
R419500466	3
R419500467	5
R419500468	10
R419500469	3
R419500470	5
R419500471	10
R419500472	3
R419500473	5
R419500474	10
R419500475	3
R419500476	5
R419500477	10



Круглые разъемы

Номер материала	Присоединение
 8941054064	M12x1, 4-конт., В-кодированный
 8941054054	M12x1, 5-конт., В-кодированный
 8941054044	M12x1, 5-конт., В-кодированный
 8941054324	M12x1, 4-конт., А-кодированный
 8941054424	M12x1, 4-конт., А-кодированный

Клапаны - Клапанные системы - Серия HF04

Для заказа комплектных систем клапанов используйте наш конфигуратор на сайте www.rexrothpneumatics.com/pneumatics-catalog

Клапаны

Номер материала	Qn [л/мин]	DC
 0820062101	400	24 В
 0820062201	400	24 В
 0820062301	400	24 В
 0820062102	400	24 В

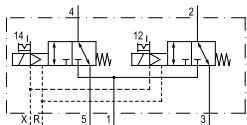
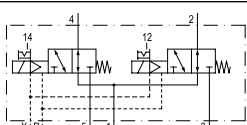
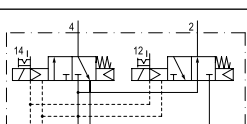
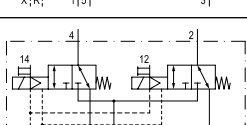
	Номер материала	Qn [л/мин]	DC
	0820062202	400	24 В
	0820062302	400	24 В
	0820062051	400	24 В
	0820062001	400	24 В
	0820062501	400	24 В
	0820062052	400	24 В
	0820062002	400	24 В
	0820062502	400	24 В
	0820062601	400	24 В
	0820062602	400	24 В

Многоконтактный разъем с кабелем

Номер материала	Длина кабеля L [м]
R412011244	3
R412011245	5
R412011246	10
R412011248	3
R412011249	5
R412011250	10
R412011252	3
R412011253	5
R412011254	10



Номер материала	Длина кабеля L [м]
R412011256	3
R412011257	5
R412011258	10

Плита регулирующего клапана

Номер материала	p1...p2 бар
R412000999	0,5 - 8
R412008584	0,5 - 4
R412009413	0 - 10

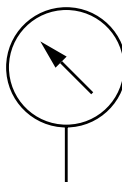
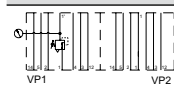

Прочие принадлежности

Номер материала	Тип	Кол-во пос-тавки Шт.
1827030206	Штекерная коробка, 25-контактная, в сборе	1
1825700104	Глухая плита, вкл. комплект прокладок, 2х крепежных винта	1
1821039039	Входная плита, вкл. комплект прокладок, 2 крепежных винта	-
R412003402	Разделители: Между двумя двойными монтажными плитами, канал 1	10
R412000998	Разделители: Между двумя двойными монтажными плитами, каналы 3 и 5	10
R412003404	Разделители: Между двумя позициями клапанов, каналы 1, 3 и 5	-
1827010708	Монтажная плита для 2 клапанов с двусторонним управлением, быстроразъемное соединение Ø 6 мм, 2 удлинения анкера и 1 комплект прокладок	-
1827010709	Крепежный комплект для U-образной направляющей согласно EN 60715, 35x15	-

Номер материала	Тип	Кол-во поставки Шт.
R412004053	Монтажная плата для 2 клапанов с двусторонним управлением, винтовое соединение M7, 2 удлинения анкера и 1 комплект прокладок	-
R412006823	Монтажная плата для 2 клапанов с односторонним управлением, быстроразъемное соединение Ø 6 мм, 2 удлинения анкера и 1 комплект прокладок	-

Клапаны - Клапанные системы - Серия HF03-LG



Для заказа комплектных систем клапанов используйте наш конфигуратор на сайте www.rexrothpneumatics.com/pneumatics-catalog/

Клапаны

Номер материала	Qn [л/мин]	DC
0820055101	850	24 B
0820055201	850	24 B
0820055301	850	24 B
0820055311	850	24 B

Номер материала	Qn [л/мин]	DC
0820055102	850	24 B
0820055202	850	24 B
0820055302	850	24 B
0820055312	850	24 B
0820055051	850	24 B
0820055501	850	24 B
0820055001	850	24 B
0820055052	850	24 B
0820055502	850	24 B
0820055002	850	24 B
0820055601	850	24 B
0820055602	850	24 B

Многоконтактные штекеры

Номер материала	Присоединение
R412011259	D-Sub, 44-конт.



Многоконтактный разъем с кабелем

Номер материала	Длина кабеля L [м]
R412011244	3
R412011245	5
R412011246	10
R412011248	3
R412011249	5
R412011250	10
R412011252	3
R412011253	5
R412011254	10
R412011256	3
R412011257	5
R412011258	10
R412011262	3
R412011263	5
R412011264	10
R412011267	5
R412011268	10
R412011271	5
R412011272	10
R412011276	10



Плита регулирующего клапана

Номер материала	p1...p2 бар
0821302200	0,5 - 10
R412004883	---
R412009413	---

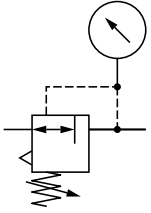
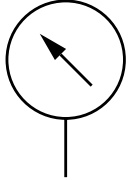
Прочие принадлежности

Номер материала	Тип	Кол-во поставки Шт.
1827030206	Штекерная коробка, 25-контактная, в сборе	1
R412013379	Штекерная коробка HD, 44-контактная, в сборе	1
1827010606	Промежуточная плата для 1 клапана, быстроразъемное соединение Ø 8 мм, для клапанов с двусторонним управлением, 2 удлинения анкера и 1 комплект прокладок	1
1827010642	Промежуточная плата для 3 клапанов, быстроразъемное соединение Ø 8 мм, для клапанов двустороннего действия, 2 удлинения анкера и 1 комплект прокладок	3
1827010643	Промежуточная плата для 5 клапанов, быстроразъемное соединение Ø 8 мм, для клапанов с двусторонним управлением, 2 удлинения анкера и 1 комплект прокладок	5
1827010639	Промежуточная плата для 1 клапана, винтовое соединение G1/8, для клапанов с двусторонним управлением, 2 удлинения анкера и 1 комплект прокладок	1
R412005959	Промежуточная плата Ø 8, для клапанов с односторонним управлением, состоит из: 1x присоединительной плиты, 2x удлинения анкера, 1x комплект прокладок	1
R412005958	Промежуточная плата G1/8, для клапанов с односторонним управлением, состоит из: 1x присоединительной плиты, 2x удлинения анкера, 1x комплект прокладок	1
R412005783	Промежуточная плата G1/8 NPTF, для клапанов с двусторонним управлением, состоит из: 1x присоединительной плиты, 2x удлинения анкера, 1x комплект прокладок	1
1827010709	Крепежный комплект для U-образной направляющей согласно EN 60715, 35x15	-



Номер материала	Тип	Кол-во поставки Шт.
1827010707	Монтажная плата для платы питания без клапанного управления	1
1821A39033	Входная плата, вкл. комплект прокладок, 2 крепежных винта	1
1825A00085	Глухая плата, вкл. комплект прокладок, 2х крепежных винта	1



Клапаны - Клапанные системы - Серия HF02-LG

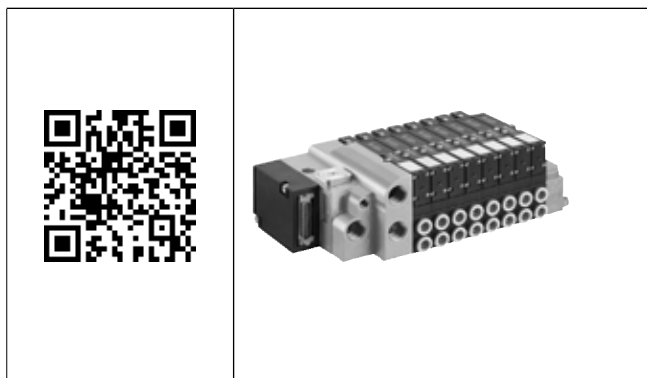

Для заказа комплектов систем клапанов используйте наш конфигуратор на сайте www.rexrothpneumatics.com/pneumatics-catalog!

Клапаны

Номер материала	Qn [л/мин]	DC
0820056101	1400	24 В
0820056201	1400	24 В
0820056301	1400	24 В
0820056102	1400	24 В

Номер материала	Qn [л/мин]	DC
0820056202	1400	24 В
0820056302	1400	24 В
0820056051	1400	24 В
0820056501	1400	24 В
0820056001	1400	24 В
0820056052	1400	24 В
0820056502	1400	24 В
0820056002	1400	24 В
0820056601	1400	24 В
0820056602	1400	24 В

Многоконтактные штекеры

Номер материала	Присоединение
R412011259	D-Sub, 44-конт.



Многоконтактный разъем с кабелем

Номер материала	Длина кабеля L [м]
R412011244	3
R412011245	5
R412011246	10
R412011248	3
R412011249	5
R412011250	10
R412011252	3
R412011253	5
R412011254	10
R412011256	3
R412011257	5
R412011258	10
R412011262	3
R412011263	5
R412011264	10
R412011267	5
R412011268	10
R412011271	5
R412011272	10
R412011276	10



Принадлежности

Номер материала	Тип	Кол-во поставки Шт.
1827030206	Штекерная коробка, 25-контактная, в сборе	1
R412013379	Штекерная коробка HD, 44-контактная, в сборе	1
1827020289	Разделитель	1
R412004540	Уплотнительная рамка присоединительной плиты, пневматическая часть	10
R412008887	Табличка с обозначением для промежуточной плиты	10
1827010709	Крепежный комплект для U-образной направляющей согласно EN 60715, 35x15	-
1821015841	Прокладка клапана / Присоединительная плита	10



Номер материала	Тип	Кол-во поставки Шт.
1827010631	Монтажная плита для 1 клапана, быстроразъемное соединение Ø 10 мм, 3 удлинения анкера и 1 комплект прокладок	1
1827010649	Монтажная плита для 3 клапанов, быстроразъемное соединение Ø 10 мм, 3 удлинения анкера и 1 комплект прокладок	1
1827010650	Монтажная плита для 5 клапанов, быстроразъемное соединение Ø 10 мм, 3 удлинения анкера и 1 комплект прокладок	5
1827010640	Расширение для присоединительных плит, G 1/4	1
1821A39036	Входная плита, вкл. комплект прокладок, 2 крепежных винта	1
1825A00087	Глухая плита, вкл. комплект прокладок, 2х крепежных винта	1



Клапаны - Привязка к полевой шине AES - Привязка к полевой шине AES



Блок сопряжения с шиной

Номер материала	Протокол магистральной шины
R412018218	PROFIBUS DP
R412018220	CANopen
R412018223	PROFINET IO
R412018225	EtherCAT
R412018222	EtherNET/IP
R412018226	POWERLINK



Шинный модуль самостоятельный



Для заказа индивидуального варианта используйте наш конфигуратор на сайте www.rexrothpneumatics.com/pneumatics-catalog/

Модули Вх/Вых

Номер материала	Исполнение
R412018233	Входы цифровые
R412018248	Выходы цифровые



Концевые плиты

Номер материала	Исполнение
R412015398	Концевая плита слева
R412015741	Концевая плита справа

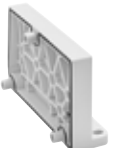

Прочие принадлежности

Номер материала	Тип	Кол-во поставки Шт.
R412003493	M8x1	25
1823312001	M12x1	50
R412015400	Пружинный зажимной элемент	10
R412018339	Крепежные уголки	10





Номер материала	Тип	Кол-во поставки Шт.
R412019552	Табличка с обозначением	150
R412018192	Табличка с обозначением	40
R422100889	Табличка с обозначением	20

Круглые разъемы

Номер материала	Присоединение
8941054064	M12x1, 4-конт., В-кодированный
8941054054	M12x1, 5-конт., В-кодированный
8941054044	M12x1, 5-конт., В-кодированный
8941054324	M12x1, 4-конт., А-кодированный
8941054424	M12x1, 4-конт., А-кодированный







■ Клапаны - Привязка к полевой шине BDC - Привязка к полевой шине BDC, В-дизайн



Номер материала	Протокол магистральной шины
R412008537	PROFIBUS DP
R412008538	CANopen
R412008990	CANopen sb
R412008539	DeviceNet
R412009516	sercos III





Номер материала	Протокол магистральной шины
R412009573	EtherCAT

Клапаны - С электрическим управлением - Серия TC08

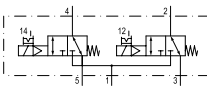
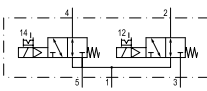
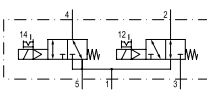
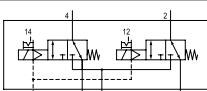
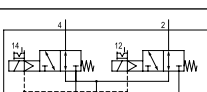
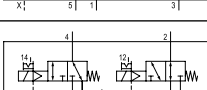
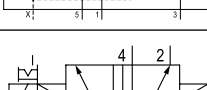
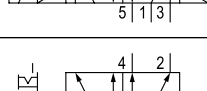

Присоединение сжатого воздуха G1/8

Номер материала	Qn [л/мин]	DC	AC 50 Гц
 R422102055	600	24 B	-
 R422102056	600	24 B	-
 R422102057	600	24 B	-
 R422102058	600	24 B	-
 R422102059	600	24 B	-
 R422102060	600	24 B	-
 R422100968	800	24 B	-
 R422100969	800	24 B	-
 R422100970	800	24 B	-
 R422100971	800	24 B	-

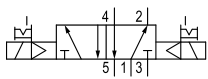
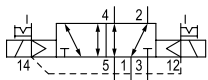
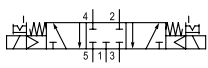
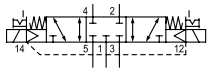
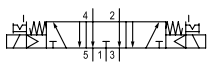
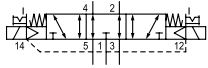
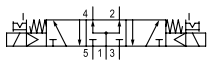
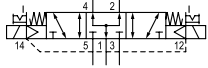
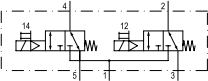
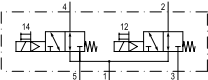
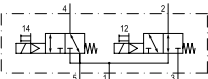
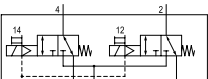
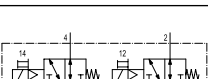
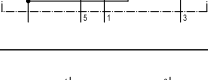
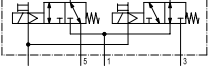
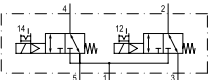
Номер материала	Qn [л/мин]	DC	AC 50 Гц
 R422100972	800	24 B	-
 R422100973	800	24 B	-
 R422100974	700	24 B	-
 R422100975	700	24 B	-
 R422100976	700	24 B	-
 R422100977	700	24 B	-
 R422100978	700	24 B	-
 R422100979	700	24 B	-
 R422102049	600	24 B	-
 R422102050	600	24 B	-
 R422102051	600	24 B	-
 R422102052	600	24 B	-
 R422102053	600	24 B	-
 R422102054	600	24 B	-
 R422102043	600	24 B	-
 R422102044	600	24 B	-

	Номер материала	Qn [л/мин]	DC	AC 50 Гц
	R422102045	600	24 В	-
	R422102046	600	24 В	-
	R422102047	600	24 В	-
	R422102048	600	24 В	-
	0820060301	800	24 В	-
	0820060351	800	24 В	-
	0820060311	800	24 В	-
	0820060361	800	24 В	-
	0820060321	800	24 В	-
	0820060371	800	24 В	-
	0820060201	800	24 В	-
	0820060251	800	24 В	-
	0820060211	800	24 В	-
	0820060261	800	24 В	-
	0820060221	800	24 В	-

	Номер материала	Qn [л/мин]	DC	AC 50 Гц
	0820060271	800	24 В	-
	0820061301	700	24 В	-
	0820061351	700	24 В	-
	0820061311	700	24 В	-
	0820061361	700	24 В	-
	0820061321	700	24 В	-
	0820061371	700	24 В	-
	0820061201	700	24 В	-
	0820061251	700	24 В	-
	0820061211	700	24 В	-
	0820061261	700	24 В	-
	0820061221	700	24 В	-
	0820061271	700	24 В	-
	R422102022	600	-	24 В
	R422102023	600	24 В	-
	R422102024	600	-	110 В
	R422102025	600	-	230 В
	R422102026	600	-	24 В
	R422102027	600	24 В	-
	R422102028	600	-	110 В
	R422102029	600	-	230 В
	R422102030	600	-	24 В
	R422102031	600	24 В	-
	R422102032	600	-	110 В
	R422102033	600	-	230 В
	R422102034	600	24 В	-
	R422102035	600	-	110 В
	R422102036	600	-	230 В

	Номер материала	Qn [л/мин]	DC	AC 50 Гц
	R422102037	600	24 B	-
	R422102038	600	-	110 B
	R422102039	600	-	230 B
	R422102040	600	24 B	-
	R422102041	600	-	110 B
	R422102042	600	-	230 B
	R422102001	600	-	24 B
	R422102002	600	24 B	-
	R422102003	600	-	110 B
	R422102004	600	-	230 B
	R422102005	600	-	24 B
	R422102006	600	24 B	-
	R422102007	600	-	110 B
	R422102008	600	-	230 B
	R422102009	600	-	24 B
	R422102010	600	24 B	-
	R422102011	600	-	110 B
	R422102012	600	-	230 B
	R422102013	600	24 B	-
	R422102014	600	-	110 B
	R422102015	600	-	230 B
	R422102016	600	24 B	-
	R422102017	600	-	110 B
	R422102018	600	-	230 B
	R422102019	600	24 B	-
	R422102020	600	-	110 B
	R422102021	600	-	230 B
	R422000093	800	-	24 B
	0820060101	800	24 B	-
	0820060102	800	-	110 B
	0820060103	800	-	230 B
	0820060151	800	24 B	-
	0820060152	800	-	110 B
	0820060153	800	-	230 B
	R422000095	800	-	24 B
	0820060126	800	24 B	-
	0820060127	800	-	110 B
	0820060128	800	-	230 B
	0820060176	800	24 B	-
	0820060177	800	-	110 B
	0820060178	800	-	230 B
	R422000097	800	-	24 B
	0820060601	800	24 B	-
	0820060602	800	-	110 B
	0820060603	800	-	230 B
	0820060651	800	24 B	-
	0820060652	800	-	110 B
	0820060653	800	-	230 B

	Номер материала	Qn [л/мин]	DC	AC 50 Гц
	R422000092	800	-	24 B
	0820060001	800	24 B	-
	0820060002	800	-	110 B
	0820060003	800	-	230 B
	0820060051	800	24 B	-
	0820060052	800	-	110 B
	0820060053	800	-	230 B
	R422000481	800	12 B	-
	R422000094	800	-	24 B
	0820060026	800	24 B	-
	0820060027	800	-	110 B
	0820060028	800	-	230 B
	0820060076	800	24 B	-
	0820060077	800	-	110 B
	0820060078	800	-	230 B
	R422000482	800	12 B	-
	R422000096	800	-	24 B
	0820060501	800	24 B	-
	0820060502	800	-	110 B
	0820060503	800	-	230 B
	0820060551	800	24 B	-
	0820060552	800	-	110 B
	0820060553	800	-	230 B
	R422000099	700	-	24 B
	0820061101	700	24 B	-
	0820061102	700	-	110 B
	0820061103	700	-	230 B
	0820061151	700	24 B	-
	0820061152	700	-	110 B
	0820061153	700	-	230 B
	R422000101	700	-	24 B
	0820061111	700	24 B	-
	0820061112	700	-	110 B
	0820061113	700	-	230 B
	0820061161	700	24 B	-
	0820061162	700	-	110 B
	0820061163	700	-	230 B
	R422000103	700	-	24 B
	0820061121	700	24 B	-
	0820061122	700	-	110 B
	0820061123	700	-	230 B
	0820061171	700	24 B	-
	0820061172	700	-	110 B
	0820061173	700	-	230 B
	R422000098	700	-	24 B
	0820061001	700	24 B	-
	0820061002	700	-	110 B
	0820061003	700	-	230 B
	0820061051	700	24 B	-
	0820061052	700	-	110 B
	0820061053	700	-	230 B
	R422000100	700	-	24 B
	0820061011	700	24 B	-
	0820061012	700	-	110 B
	0820061013	700	-	230 B

	Номер материала	Qn [л/мин]	DC	AC 50 Гц
	0820061061	700	24 В	-
	0820061062	700	-	110 В
	0820061063	700	-	230 В
	R422000102	700	-	24 В
	0820061021	700	24 В	-
	0820061022	700	-	110 В
	0820061023	700	-	230 В
	0820061071	700	24 В	-
	0820061072	700	-	110 В
	0820061073	700	-	230 В

Электроразъемы с кабелем

	Номер материала	Присоединение	Длина кабеля L [м]
	1834484204	ISO 15217, форма С, 24В DC/AC	3
	1834484205	ISO 15217, форма С, 24В DC/AC	3
	1834484206	ISO 15217, форма С, 24В DC/AC	5
	1834484207	ISO 15217, форма С, 24В DC/AC	5
	1834484208	ISO 15217, форма С, 230В DC/AC	3
	1834484209	ISO 15217, форма С, 230В DC/AC	3
	1834484210	ISO 15217, форма С, 230В DC/AC	5
	1834484211	ISO 15217, форма С, 230В DC/AC	5
	1834484212	ISO 15217, форма С, 230В DC/AC	3
	1834484213	ISO 15217, форма С, 230В DC/AC	3
	1834484214	ISO 15217, форма С, 230В DC/AC	5
	1834484215	ISO 15217, форма С, 230В DC/AC	5

Круглые разъемы

	Номер материала	Присоединение
	1834484173	M8x1, 3-конт.
	1834484174	M8x1, 3-конт.

Круглые штекерные соединители с кабелем

	Номер материала	Длина кабеля L [м]
	1834484166	3
	1834484168	5

	Номер материала	Длина кабеля L [м]
	1834484167	3
	1834484169	5
	1834484248	10
	1834484144	3
	1834484146	5
	1834484145	3
	1834484147	5

Прочие принадлежности

	Номер материала	
	R422000931	Планка коллективного присоединения на 2 клапана, Серия TC08
	R422000932	Планка коллективного присоединения на 3 клапана, Серия TC08
	R422000933	Планка коллективного присоединения на 4 клапана, Серия TC08
	R422000934	Планка коллективного присоединения на 5 клапанов, Серия TC08
	R422000935	Планка коллективного присоединения на 6 клапанов, Серия TC08
	R422000937	Крепежный комплект для 6 клапанов
	R422000939	Глухая планка, 5 шт
	R412012677	Планка коллективного присоединения на 8 клапанов, Серия TC08
	R412012678	Планка коллективного присоединения на 10 клапанов, Серия TC08
	R412012679	Планка коллективного присоединения на 12 клапанов, Серия TC08

Прочие принадлежности

Номер материала	Тип	Кол-во поставки Шт.
1821332048	Крепежный уголок	1



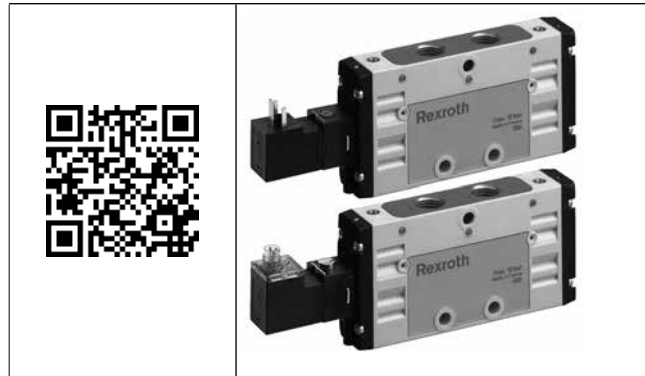

■ Клапаны - С электрическим управлением - Серия TC15

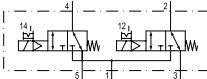
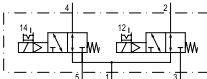
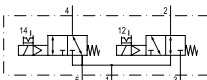
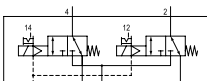
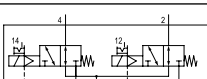
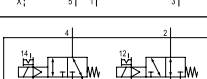
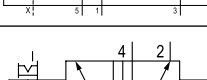
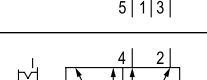

Присоединение сжатого воздуха G1/4

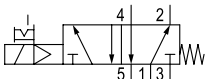
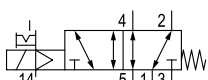
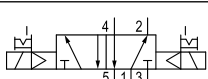
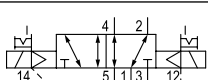
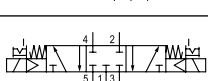
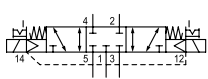
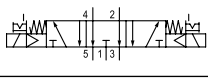
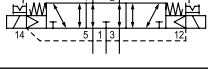
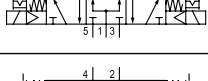
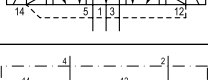
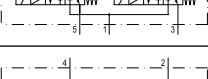
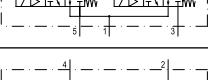
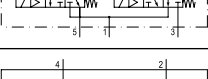
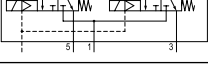
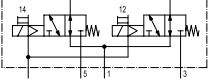
Номер материала	Qn [л/мин]	DC	AC 50 Гц
 R422102190	1100	24 B	-
 R422102191	1100	24 B	-
 R422102192	1100	24 B	-
 R422102193	1100	24 B	-
 R422102194	1100	24 B	-
 R422102195	1100	24 B	-
 R422100986	1500	24 B	-
 R422100987	1500	24 B	-

Номер материала	Qn [л/мин]	DC	AC 50 Гц
 R422100988	1500	24 B	-
 R422100989	1500	24 B	-
 R422100990	1500	24 B	-
 R422100991	1500	24 B	-
 R422100992	1300	24 B	-
 R422100993	1300	24 B	-
 R422100994	1300	24 B	-
 R422100995	1300	24 B	-
 R422100996	1300	24 B	-
 R422100997	1300	24 B	-
 R422102184	1100	24 B	-
 R422102185	1100	24 B	-
 R422102186	1100	24 B	-
 R422102187	1100	24 B	-
 R422102188	1100	24 B	-
 R422102189	1100	24 B	-

	Номер материала	Qn [л/мин]	DC	AC 50 Гц
	R422102178	1100	24 В	-
	R422102179	1100	24 В	-
	R422102180	1100	24 В	-
	R422102181	1100	24 В	-
	R422102182	1100	24 В	-
	R422102183	1100	24 В	-
	0820058301	1500	24 В	-
	0820058351	1500	24 В	-
	0820058311	1500	24 В	-
	0820058361	1500	24 В	-
	0820058321	1500	24 В	-
	0820058371	1500	24 В	-
	0820058201	1500	24 В	-
	0820058251	1500	24 В	-
	0820058211	1500	24 В	-

	Номер материала	Qn [л/мин]	DC	AC 50 Гц
	0820058261	1500	24 В	-
	0820058221	1500	24 В	-
	0820058271	1500	24 В	-
	0820059301	1300	24 В	-
	0820059351	1300	24 В	-
	0820059311	1300	24 В	-
	0820059361	1300	24 В	-
	0820059321	1300	24 В	-
	0820059371	1300	24 В	-
	0820059201	1300	24 В	-
	0820059251	1300	24 В	-
	0820059211	1300	24 В	-
	0820059261	1300	24 В	-
	0820059221	1300	24 В	-
	0820059271	1300	24 В	-
	R422102157	1100	-	24 В
	R422102158	1100	24 В	-
	R422102159	1100	-	110 В
	R422102160	1100	-	230 В
	R422102161	1100	-	24 В
	R422102162	1100	24 В	-
	R422102163	1100	-	110 В
	R422102164	1100	-	230 В

	Номер материала	Qn [л/мин]	DC	AC 50 Гц
	R422102165	1100	-	24 В
	R422102166	1100	24 В	-
	R422102167	1100	-	110 В
	R422102168	1100	-	230 В
	R422102169	1100	24 В	-
	R422102170	1100	-	110 В
	R422102171	1100	-	230 В
	R422102172	1100	24 В	-
	R422102173	1100	-	110 В
	R422102174	1100	-	230 В
	R422102175	1100	24 В	-
	R422102176	1100	-	110 В
	R422102177	1100	-	230 В
	R422102137	1100	24 В	-
	R422102141	1100	24 В	-
	R422102145	1100	24 В	-
	R422102148	1100	24 В	-
	R422102151	1100	24 В	-
	R422102154	1100	24 В	-
	R422000117	1500	-	24 В
	0820058101	1500	24 В	-
	0820058102	1500	-	110 В
	0820058103	1500	-	230 В
	0820058151	1500	24 В	-
	0820058152	1500	-	110 В
	0820058153	1500	-	230 В
	R422000119	1500	-	24 В
	0820058126	1500	24 В	-
	0820058127	1500	-	110 В
	0820058128	1500	-	230 В
	0820058176	1500	24 В	-
	0820058177	1500	-	110 В
	0820058178	1500	-	230 В

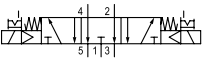
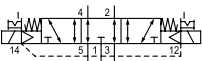
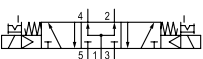
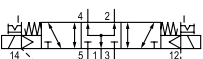
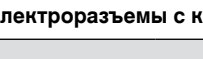

	Номер материала	Qn [л/мин]	DC	AC 50 Гц
	R422000121	1500	-	24 В
	0820058601	1500	24 В	-
	0820058602	1500	-	110 В
	0820058603	1500	-	230 В
	0820058651	1500	24 В	-
	0820058652	1500	-	110 В
	0820058653	1500	-	230 В
	R422000116	1500	-	24 В
	0820058001	1500	24 В	-
	0820058002	1500	-	110 В
	0820058003	1500	-	230 В
	0820058051	1500	24 В	-
	0820058052	1500	-	110 В
	0820058053	1500	-	230 В
	R422000118	1500	-	24 В
		0820058026	1500	24 В
0820058027		1500	-	110 В
0820058028		1500	-	230 В
0820058076		1500	24 В	-
	0820058077	1500	-	110 В
	0820058078	1500	-	230 В
	R422000120	1500	-	24 В
		0820058501	1500	24 В
0820058502		1500	-	110 В
0820058503		1500	-	230 В
0820058551		1500	24 В	-
	0820058552	1500	-	110 В
	0820058553	1500	-	230 В
	R422000123	1300	-	24 В
		0820059101	1300	24 В
0820059102		1300	-	110 В
0820059103		1300	-	230 В
0820059151		1300	24 В	-
	0820059152	1300	-	110 В
	0820059153	1300	-	230 В
	R422000125	1300	-	24 В
		0820059111	1300	24 В
0820059112		1300	-	110 В
0820059113		1300	-	230 В
0820059161		1300	24 В	-
	0820059162	1300	-	110 В
	0820059163	1300	-	230 В
	R422000127	1300	-	24 В
		0820059121	1300	24 В
0820059122		1300	-	110 В
0820059123		1300	-	230 В
0820059171		1300	24 В	-
	0820059172	1300	-	110 В
	0820059173	1300	-	230 В
	R422000122	1300	-	24 В
		0820059001	1300	24 В
0820059002		1300	-	110 В
0820059003		1300	-	230 В
0820059051		1300	24 В	-
	0820059052	1300	-	110 В
	0820059053	1300	-	230 В

	Номер материала	Qn [л/мин]	DC	AC 50 Гц
	R422000124	1300	-	24 В
	0820059011	1300	24 В	-
	0820059012	1300	-	110 В
	0820059013	1300	-	230 В
	0820059061	1300	24 В	-
	0820059062	1300	-	110 В
	0820059063	1300	-	230 В
	R422000126	1300	-	24 В
	0820059021	1300	24 В	-
	0820059022	1300	-	110 В
	0820059023	1300	-	230 В
	0820059071	1300	24 В	-
	0820059073	1300	-	230 В
	0820059072	1300	-	110 В

Электроразъемы с кабелем

	Номер материала	Присоединение	Длина кабеля L [м]
	1834484204	ISO 15217, форма С, 24В DC/AC	3
	1834484205	ISO 15217, форма С, 24В DC/AC	3
	1834484206	ISO 15217, форма С, 24В DC/AC	5
	1834484207	ISO 15217, форма С, 24В DC/AC	5
	1834484208	ISO 15217, форма С, 230В DC/AC	3
	1834484209	ISO 15217, форма С, 230В DC/AC	3
	1834484210	ISO 15217, форма С, 230В DC/AC	5
	1834484211	ISO 15217, форма С, 230В DC/AC	5
	1834484212	ISO 15217, форма С, 230В DC/AC	3
	1834484213	ISO 15217, форма С, 230В DC/AC	3
	1834484214	ISO 15217, форма С, 230В DC/AC	5
	1834484215	ISO 15217, форма С, 230В DC/AC	5

Круглые разъемы

	Номер материала	Присоединение
	1834484173	M8x1, 3-конт.
	1834484174	M8x1, 3-конт.



Круглые штекерные соединители с кабелем

	Номер материала	Длина кабеля L [м]
	1834484166	3
	1834484168	5
	1834484247	10
	1834484167	3
	1834484169	5
	1834484248	10
	1834484144	3
	1834484146	5
	1834484145	3
	1834484147	5

Прочие принадлежности

	Номер материала	
	R422000942	Планка коллективного присоединения на 2 клапана, Серия TC15
	R422000943	Планка коллективного присоединения на 3 клапана, Серия TC15
	R422000944	Планка коллективного присоединения на 4 клапана, Серия TC15
	R422000945	Планка коллективного присоединения на 5 клапанов, Серия TC15
	R422000946	Планка коллективного присоединения на 6 клапанов, Серия TC15
	R422000947	Крепежный комплект для 6 клапанов
	R422000938	Глухая планка, 5 шт
	R412012680	Планка коллективного присоединения на 8 клапанов, Серия TC15
	R412012681	Планка коллективного присоединения на 10 клапанов, Серия TC15
	R412012682	Планка коллективного присоединения на 12 клапанов, Серия TC15

Прочие принадлежности

	Номер материала	Тип	Кол-во поставки Шт.
	1821332051	Крепежная скоба	2
	1821332050	Крепежный уголок	1

Номер материала	Тип	Кол-во поставки Шт.
1821398007	Монтажный комплект для крепления на DIN рейке согласно EN 60715, 35x15	1



Клапаны - С электрическим управлением - Серия 589

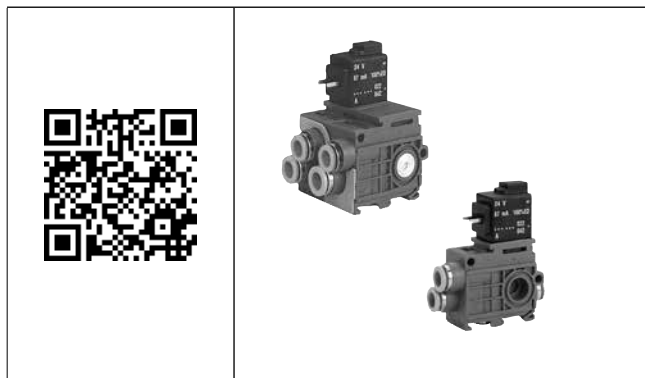

Номер материала	Qn [л/мин]	DC	AC 50 Гц
5894000220	50	24 В	-
5894400210	520	12 В	-
5894400220	520	24 В	-
5894400620	520	24 В	-
5894405220	520	-	24 В
5894405270	520	-	110 В
5894405280	520	-	230 В
5894405680	520	-	230 В
5894600210	750	12 В	-
5894600220	750	24 В	-
5894600620	750	24 В	-
5894605220	750	-	24 В
5894605270	750	-	110 В
5894605280	750	-	230 В
5894605680	750	-	230 В
5894410210	520	12 В	-
5894410220	520	24 В	-
5894410620	520	24 В	-
5894415220	520	-	24 В
5894415270	520	-	110 В
5894415280	520	-	230 В
5894415680	520	-	230 В
5894610210	750	12 В	-
5894610220	750	24 В	-
5894610620	750	24 В	-
5894615220	750	-	24 В
5894615270	750	-	110 В
5894615280	750	-	230 В
5894615680	750	-	230 В

Номер материала	Qn [л/мин]	DC	AC 50 Гц
5894470210	520	12 В	-
5894470220	520	24 В	-
5894470620	520	24 В	-
5894475220	520	-	24 В
5894475270	520	-	110 В
5894475280	520	-	230 В
5894475680	520	-	230 В
5894670210	750	12 В	-
5894670220	750	24 В	-
5894670620	750	24 В	-
5894675220	750	-	24 В
5894675270	750	-	110 В
5894675280	750	-	230 В
5894675680	750	-	230 В
5894620210	750	12 В	-
5894620220	750	24 В	-
5894620620	750	24 В	-
5894625220	750	-	24 В
5894625270	750	-	110 В
5894625280	750	-	230 В
5894625680	750	-	230 В
5894420210	520	12 В	-
5894420220	520	24 В	-
5894420620	520	24 В	-
5894425220	520	-	24 В
5894425270	520	-	110 В
5894425280	520	-	230 В
5894425680	520	-	230 В
5894700210	520	12 В	-
5894700220	520	24 В	-
5894700620	520	24 В	-
5894705220	520	-	24 В
5894705270	520	-	110 В
5894705280	520	-	230 В
5894705680	520	-	230 В
5894900210	600	12 В	-
5894900220	600	24 В	-
5894900620	600	24 В	-
5894905220	600	-	24 В
5894905270	600	-	110 В
5894905280	600	-	230 В
5894905680	600	-	230 В

Контактные переключатели

Номер материала	Присоединение Клапан	Рабочее напряжение
5763573113	Электроразъемы розетка, ISO 15217, форма С	24 В
5763503183	Электроразъемы розетка, ISO 15217, форма С	24 В
5763503133	Электроразъемы розетка, ISO 15217, форма С	24 В

Электроразъемы

Номер материала	Присоединение
1834484187	Форма С, 230В
4402050330	Форма С, 24В DC/AC





Электроразъемы с кабелем

Номер материала	Присоединение	Длина кабеля L [м]
1834484204	ISO 15217, форма С, 24В DC/AC	3
1834484205	ISO 15217, форма С, 24В DC/AC	3
1834484206	ISO 15217, форма С, 24В DC/AC	5
1834484207	ISO 15217, форма С, 24В DC/AC	5
1834484208	ISO 15217, форма С, 230В DC/AC	3
1834484209	ISO 15217, форма С, 230В DC/AC	3
1834484210	ISO 15217, форма С, 230В DC/AC	5
1834484211	ISO 15217, форма С, 230В DC/AC	5
1834484212	ISO 15217, форма С, 230В DC/AC	3
1834484213	ISO 15217, форма С, 230В DC/AC	3
1834484214	ISO 15217, форма С, 230В DC/AC	5
1834484215	ISO 15217, форма С, 230В DC/AC	5



Пневмоглушитель

Номер материала	dB(A)	Соед.
8993800114	-	-
8240080000	75	Ø 8

Прочие принадлежности

Номер материала	
8102060582	Нарезная шпилька



Прочие принадлежности

Номер материала	Тип	Кол-во поставки Шт.
8943056312	1-10	5
8943056322	11-20	5
5790000092	Модуль присоединения воздуха	1



Клапаны - С электрическим управлением - Серия CD04





Присоединение сжатого воздуха G1/8

Номер материала	Qn [л/мин]	DC	AC 50 Гц
5772550220	900	24 В	-
5772555270	900	-	110 В
5772555280	900	-	230 В
5772555220	900	-	24 В
5772555302	900	-	-
5772560220	900	24 В	-
5772565270	900	-	110 В
5772565280	900	-	230 В
5772565302	900	-	-
5772590220	900	24 В	-
5777050210	900	12 В	-
5777050220	900	24 В	-
5777055270	900	-	110 В
5777055280	900	-	230 В
5777055220	900	-	24 В

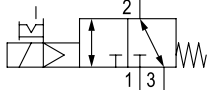
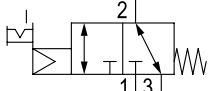
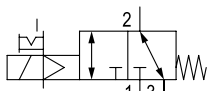
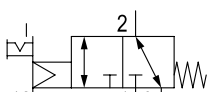
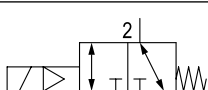
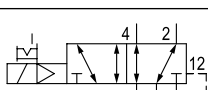
	Номер материала	Qn [л/мин]	DC	AC 50 Гц
	5777055302	900	-	-
	5777060220	900	24 В	-
	5777065270	900	-	110 В
	5777065280	900	-	230 В
	5777065220	900	-	24 В
	5777065302	900	-	-
	5777150220	900	24 В	-
	5777155270	900	-	110 В
	R412008841	900	12 В	-
	5777250220	900	24 В	-
	5777255220	900	-	24 В
	5777255270	900	-	110 В
	5777255280	900	-	230 В
	5777255302	900	-	-
	5777260220	900	24 В	-
	5777265280	900	-	230 В
	5777265302	900	-	-
	5777420220	900	24 В	-
	5777425280	900	-	230 В
	5777425302	900	-	-
	5777410220	900	24 В	-
	5777415280	900	-	230 В
	5777415302	900	-	-
	5777400220	900	24 В	-
	5777405280	900	-	230 В
	5777405302	900	-	-

Электроразъемы

Номер материала	Присоединение
1834484096	Форма В, 300В
1834484104	Форма В, 24В DC/AC
1834484105	Форма В, 110В AC
1834484106	Форма В, 230В AC



Электроразъемы с кабелем

Номер материала	Присоединение	Длина кабеля L [м]
1834484152	ISO 6952, форма В, 24В DC/AC	3
1834484153	ISO 6952, форма В, 24В DC/AC	3
1834484154	ISO 6952, форма В, 24В DC/AC	5
1834484155	ISO 6952, форма В, 24В DC/AC	5



Пневмоглушитель

Номер материала	dB(A)	Соед.
1827000000	75	G 1/8
1827000031	85	G 1/8
1827430004	-	G 1/8
1827000019	78	G 1/8





Эл. катушки

Номер материала	Напряжение [В]	Допуск	CI
1824210235	230AC	-10% / 10%	14
1824210237	110AC	-10% / 10%	14
1824210239	024AC	-10% / 10%	14
1824210241	048DC	-10% / 10%	14
1824210243	024DC	-10% / 10%	14



Прочие принадлежности

	Номер материала	
	3337110222	Планка коллективного присоединения на 2 клапана, Серия CD04
	3337110232	Планка коллективного присоединения на 3 клапана, Серия CD04
	3337110242	Планка коллективного присоединения на 4 клапана, Серия CD04
	3337110252	Планка коллективного присоединения на 5 клапанов, Серия CD04
	3337110262	Планка коллективного присоединения на 6 клапанов, Серия CD04
	3337110272	Планка коллективного присоединения на 7 клапанов, Серия CD04
	3337110282	Планка коллективного присоединения на 8 клапанов, Серия CD04
	3337110292	Планка коллективного присоединения на 9 клапанов, Серия CD04
	3337110302	Планка коллективного присоединения на 10 клапанов, Серия CD04
	3337110312	Планка коллективного присоединения на 11 клапанов, Серия CD04
	3337110322	Планка коллективного присоединения на 12 клапанов, Серия CD04
		8985070042
8985070062		R-, P-, S- присоединительная 6ти местная плата, Серия CD04
8985070082		R-, P-, S- присоединительная 8ми местная плата, Серия CD04
8985070102		R-, P-, S- присоединительная 10ти местная плата, Серия CD04
	8985070122	R-, P-, S- присоединительная 12ти местная плата, Серия CD04
	3354801004	Глухая плата

Прочие принадлежности

Номер материала	Тип
3354800092	Крепежный комплект для 10 клапанов, поставка с прокладками и крепежными винтами
3354800082	P-заглушка
3354800072	R/S-заглушка

Запорный винт

Номер материала	Тип
1823462028	FPT-S-RBI-G018



Клапаны - С электрическим управлением - Серия CD07



Клапаны с нестандартным присоединением

Номер материала	Qn [л/мин]	DC	AC 50 Гц
5772070220	1400	24 В	-
5772075270	1400	-	110 В
5772075280	1400	-	230 В
5772072220	1400	24 В	-
5772075220	1400	-	24 В
5772075302	1400	-	-
5772080220	1400	24 В	-
5772085270	1400	-	110 В
5772085280	1400	-	230 В
5772085220	1400	-	24 В
5772085302	1400	-	-

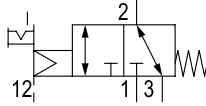
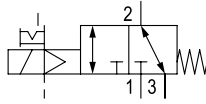
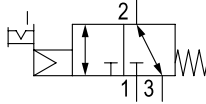
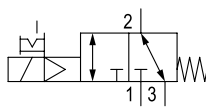

	Номер материала	Qn [л/мин]	DC	AC 50 Гц
	R412004091	1400	24 В	-
	R412004092	1400	24 В	-
	5772960220	1400	24 В	-
	5772965302	1400	-	-
	5776070220	1200	24 В	-
	5776070360	1200	96 В	-
	5776075280	1200	-	230 В
	5776075302	1200	-	-
	5776080220	1200	24 В	-
	5776085270	1200	-	110 В
	5776085280	1200	-	230 В
	5776085302	1200	-	-
	5776970220	1200	24 В	-
	R412004093	1200	24 В	-
	5776980220	1200	24 В	-
	5776270220	1200	24 В	-
	5776272220	1200	24 В	-
	5776275270	1200	-	110 В
	5776275280	1200	-	230 В
	5776275220	1200	-	24 В
	5776275302	1200	-	-
	5776280220	1200	24 В	-
	5776285270	1200	-	110 В
	5776285280	1200	-	230 В
	5776285302	1200	-	-

	Номер материала	Qn [л/мин]	DC	AC 50 Гц
	5777702020	1070	24 В	-
	577775270	1070	-	110 В
	577775280	1070	-	230 В
	577775220	1070	-	24 В
	577775302	1070	-	-
	5777955302	1070	-	-
	5777720220	1070	24 В	-
	5777725280	1070	-	230 В
	5777725302	1070	-	-
	R412003424	1070	24 В	-
	5777955280	1070	-	230 В
	5777760220	1030	24 В	-
	5777765270	1030	-	110 В
	5777765280	1030	-	230 В
	5777765302	1030	-	-
	5777945302	1030	-	-
	5777710220	1030	24 В	-
	5777715280	1030	-	230 В
	5777715302	1030	-	-
	5777750220	960	24 В	-
	5777755280	960	-	230 В
	5777755302	960	-	-
	5777700220	960	24 В	-
	5777705302	960	-	-

Электроразъемы



Номер материала	Присоединение
1834484101	Форма А, 24В DC
1834484102	Форма А, 110В AC
1834484103	Форма А, 230В AC



Электроразъемы с кабелем

	Номер материала	Присоединение	Длина кабеля L [м]
	1834484160	ISO 4400, форма A, 230 DC/AC	3
	1834484162	ISO 4400, форма A, 24 DC/AC	3
	1834484163	ISO 4400, форма A, 24 DC/AC	5
	1834484164	ISO 4400, форма A, 230 DC/AC	3
	1834484165	ISO 4400, форма A, 230 DC/AC	5





Пневмоглушитель

	Номер материала	dB(A)	Соед.
	R414000155	-	G 1/4
	1827000033	88	G 1/4
	1827000020	80	G 1/4
	1827000001	79	G 1/4
	R412004817	-	G 1/4

Эл.катушки

	Номер материала	Напряжение [В]	Допуск	CI
	R412000144	24DC	-10%/10%	13
	R412000145	24AC	-20%/10%	13
	R412000146	110AC	-20%/10%	13
	R412000147	230AC	-20%/10%	13
	1827414297	230AC	-20%/10%	14
	1827414298	230AC	-20%/10%	14
	1827414299	110AC	-20%/10%	14
	1827414301	24AC	-20%/10%	14
	1827414302	24AC	-20%/10%	14
	1827414303	24DC	-10%/10%	14
	1827414304	24DC	-10%/10%	14
	1827414300	110AC	-20%/10%	14
	5420897022	24DC	-10%/10%	14
	5428117022	24AC	-20%/10%	14
	5428117072	110AC	-20%/10%	14
	5428117082	230AC	-20%/10%	14

Прочие принадлежности

	Номер материала	
	3337120222	P-планка на 2 клапана
	3337120232	P-планка на 3 клапана
	3337120242	P-планка на 4 клапана
	3337120252	P-планка на 5 клапанов
	3337120262	P-планка на 6 клапанов
	3337120272	P-планка на 7 клапанов
	3337120282	P-планка на 8 клапанов
	3337120292	P-планка на 9 клапанов
	3337120302	P-планка на 10 клапанов
	3337120312	P-планка на 11 клапанов
	3337120322	P-планка на 12 клапанов
		8985072042
8985072062		R-, P-, S- присоединительная 6ти местная плата, Серия CD07
8985072082		R-, P-, S- присоединительная 8ми местная плата, Серия CD07
8985072102		R-, P-, S- присоединительная 10ти местная плата, Серия CD07
	8985072122	R-, P-, S- присоединительная 12ти местная плата, Серия CD07
	3354601024	Глухая плата, для серии CD07
		



Прочие принадлежности

Номер материала	Тип	Кол-во поставки Шт.
335460002	Крепежный комплект для 10 клапанов, поставка с прокладками и крепежными винтами	1
335460082	P-заглушка	1
335460072	R/S-заглушка	2

Клапаны - С электрическим управлением - Серия CD12

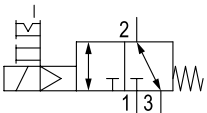
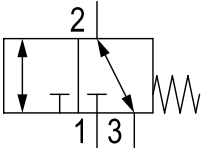
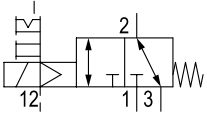
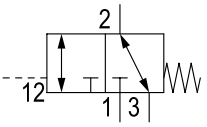
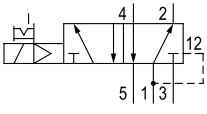
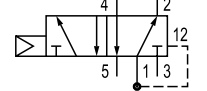

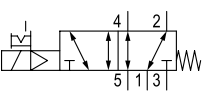
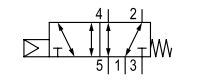
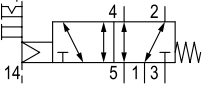
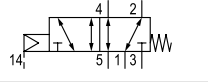
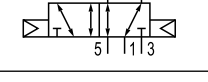
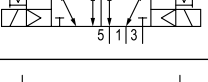
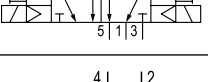
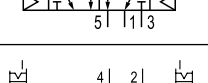
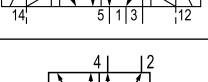
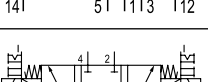
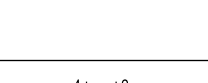
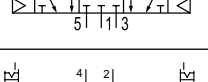
Номер материала	Qn [л/мин]	DC	AC 50 Гц
	5724550220	4000	24 В -
	5724555270	4000	- 110 В
	5724555280	4000	- 230 В
	5724555202	4000	- -
	5724560220	4000	24 В -
	5724565270	4000	- 110 В
	5724565280	4000	- 230 В
	5724565202	4000	- -
	5725450220	4100	24 В -
	5725455270	4100	- 110 В
	5725455280	4100	- 230 В
	5725455202	4100	- -
	5725455302	4100	- -

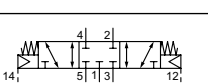
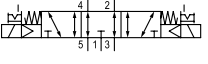
Номер материала	Qn [л/мин]	DC	AC 50 Гц
	5725470220	4100	24 В -
	5725475270	4100	- 110 В
	5725475280	4100	- 230 В
	5725475202	4100	- -
	R412008096	4100	- -
	5725480220	4100	24 В -
	5725485270	4100	- 110 В
	5725485280	4100	- 230 В
	5725485202	4100	- -
	R412008097	4100	- -
	5725550220	4100	24 В -
	5725555270	4100	- 110 В
	5725555280	4100	- 230 В
	5725555202	4100	- -
	5725560220	4100	24 В -
	5725565270	4100	- 110 В
	5725565280	4100	- 230 В
	5725565202	4100	- -
	5725650220	3800	24 В -
	5725650920	3800	24 В -
	5725655270	3800	- 110 В
	5725655280	3800	- 230 В
	5725655980	3800	- 230 В
	5725655202	3800	- -
	R412008098	3800	- -
	R412000127	3800	24 В -
	R412000148	3800	- 110 В
	R412000149	3800	- 230 В
	R412000151	3800	- -
	R412000224	4100	24 В -
	R412000225	4100	- 110 В
	R412000230	4100	- 230 В

	Номер материала	Qn [л/мин]	DC	AC 50 Гц
	R412000237	4100	-	-
	5725680220	4100	24 В	-
	5725685270	4100	-	110 В
	5725685280	4100	-	230 В
	5725685202	4100	-	-
	R412000219	4100	24 В	-
	R412000220	4100	-	110 В
	R412000221	4100	-	230 В
	R412000222	4100	-	-
	R412000153	4100	24 В	-
	R412000154	4100	-	110 В
	R412000157	4100	-	230 В
	R412000160	4100	-	-

Электроразъемы

Номер материала	Присоединение
1834484101	Форма А, 24В DC
1834484102	Форма А, 110В AC
1834484103	Форма А, 230В AC



Электроразъемы с кабелем

Номер материала	Присоединение	Длина кабеля L [м]
1834484160	ISO 4400, форма А, 230 DC/AC	3
1834484162	ISO 4400, форма А, 24 DC/AC	3
1834484163	ISO 4400, форма А, 24 DC/AC	5
1834484164	ISO 4400, форма А, 230 DC/AC	3
1834484165	ISO 4400, форма А, 230 DC/AC	5



Пневмоглушитель

Номер материала	dB(A)	Соед.
1827000003	90	G 1/2



Эл. катушки

Номер материала	Напряжение [В]	Допуск	CI
5420897022	24DC	-10%/10%	14
5428117022	24AC	-20%/10%	14
5428117072	110AC	-20%/10%	14
5428117082	230AC	-20%/10%	14
1827414297	230AC	-20%/10%	14
1827414298	230AC	-20%/10%	14
1827414299	110AC	-20%/10%	14
1827414301	24AC	-20%/10%	14
1827414302	24AC	-20%/10%	14
1827414303	24DC	-10%/10%	14
1827414304	24DC	-10%/10%	14
1827414300	110AC	-10%/10%	14



Клапаны - С пневматическим управлением - Серия CD04

Присоединение сжатого воздуха G1/8

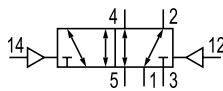
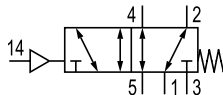
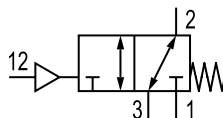

Номер материала	Qn [л/мин]
5710200100	900 Н.О./Н.З.
5710300100	900 -
R412012543	900 -
5710301100	900 -
R412008116	900 -



Пневмоглушитель

Номер материала	dB(A)	Соед.
1827000000	75	G 1/8



	Номер материала	dB(A)	Соед.
	1827000031	85	G 1/8
	1827430004	–	G 1/8
	1827000019	78	G 1/8

Прочие принадлежности

	Номер материала	
	3337110222	Планка коллективного присоединения на 2 клапана, Серия CD04
	3337110232	Планка коллективного присоединения на 3 клапана, Серия CD04
	3337110242	Планка коллективного присоединения на 4 клапана, Серия CD04
	3337110252	Планка коллективного присоединения на 5 клапанов, Серия CD04
	3337110262	Планка коллективного присоединения на 6 клапанов, Серия CD04
	3337110272	Планка коллективного присоединения на 7 клапанов, Серия CD04
	3337110282	Планка коллективного присоединения на 8 клапанов, Серия CD04
	3337110292	Планка коллективного присоединения на 9 клапанов, Серия CD04
	3337110302	Планка коллективного присоединения на 10 клапанов, Серия CD04
	3337110312	Планка коллективного присоединения на 11 клапанов, Серия CD04
	3337110322	Планка коллективного присоединения на 12 клапанов, Серия CD04

	Номер материала	
	8985070042	R-, P-, S- присоединительная 4х местная планка, Серия CD04
	8985070062	R-, P-, S- присоединительная 6ти местная планка, Серия CD04
	8985070082	R-, P-, S- присоединительная 8ми местная планка, Серия CD04
	8985070102	R-, P-, S- присоединительная 10ти местная планка, Серия CD04
	8985070122	R-, P-, S- присоединительная 12ти местная планка, Серия CD04

3354801004 Глухая планка



Прочие принадлежности

	Номер материала	Тип
	3354800092	Крепежный комплект для 10 клапанов, поставка с прокладками и крепежными винтами
	3354800082	P-заглушка
	3354800072	R/S-заглушка

Запорный винт

Номер материала	Тип
-----------------	-----

1823462028 FPT-S-RBI-G018



Клапаны - С пневматическим управлением - Серия CD07

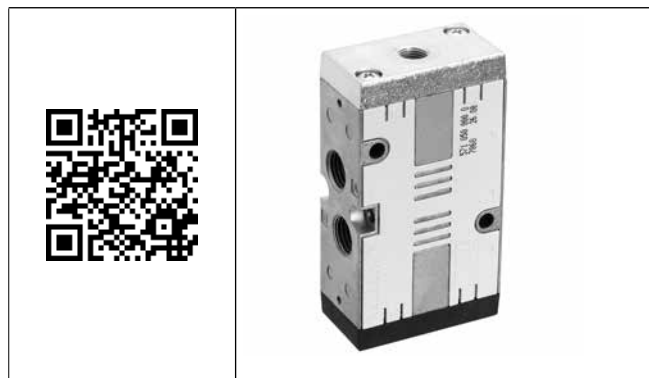

Номер материала	Qn [л/мин]	Н.О.
-----------------	------------	------

5710409000 - Н.О.

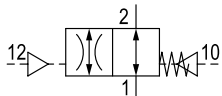

Номер материала	Qn [л/мин]	Н.О./Н.З.
-----------------	------------	-----------

5710400000 1400 Н.О./Н.З.
5710400090 1400 Н.О./Н.З.
5710400100 1400 Н.О./Н.З.

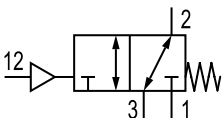

Номер материала	Qn [л/мин]	Н.О./Н.З.
-----------------	------------	-----------

5710401000 1400 Н.О./Н.З.
5710401100 1400 Н.О./Н.З.

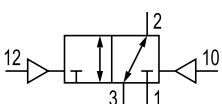

Номер материала	Qn [л/мин]	Н.О./Н.З.
-----------------	------------	-----------

5710500000 1200 -
5710509300 1200 -
5710500100 1200 -

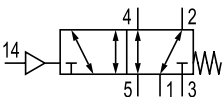

Номер материала	Qn [л/мин]	Н.О./Н.З.
-----------------	------------	-----------

5710501000 1200 -
5710501100 1200 -

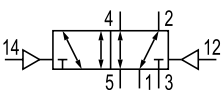

Номер материала	Qn [л/мин]	Н.О./Н.З.
-----------------	------------	-----------

5710500190 1200 -

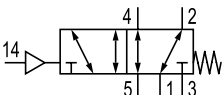

Номер материала	Qn [л/мин]	Н.О./Н.З.
-----------------	------------	-----------

5710501190 1200 -

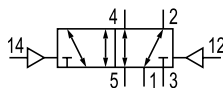

Номер материала	Qn [л/мин]	Н.О./Н.З.
-----------------	------------	-----------

R412008118 960 -
5710502100 - -

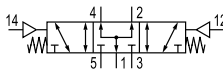

Номер материала	Qn [л/мин]	Н.О./Н.З.
-----------------	------------	-----------

5710502110 - -

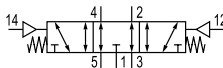

Номер материала	Qn [л/мин]	Н.О./Н.З.
-----------------	------------	-----------

5710502120 - -

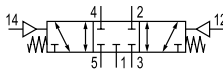

Пневмоглушитель

Номер материала	dB(A)	Соед.
-----------------	-------	-------

1827000001 79 G 1/4
R412004817 - G 1/4



Номер материала	dB(A)	Соед.
-----------------	-------	-------

R414000155 - G 1/4



Номер материала	dB(A)	Соед.
-----------------	-------	-------

1827000033 88 G 1/4



Номер материала	dB(A)	Соед.
-----------------	-------	-------

1827000020 80 G 1/4





Прочие принадлежности

Номер материала	Описание
-----------------	----------

- 3337120222 Р-планка на 2 клапана
- 3337120232 Р-планка на 3 клапана
- 3337120242 Р-планка на 4 клапана
- 3337120252 Р-планка на 5 клапанов
- 3337120262 Р-планка на 6 клапанов
- 3337120272 Р-планка на 7 клапанов
- 3337120282 Р-планка на 8 клапанов
- 3337120292 Р-планка на 9 клапанов
- 3337120302 Р-планка на 10 клапанов
- 3337120312 Р-планка на 11 клапанов
- 3337120322 Р-планка на 12 клапанов



Номер материала		
	8985072042	R-, P-, S- присоединительная 4х местная плата, Серия CD07
	8985072062	R-, P-, S- присоединительная 6ти местная плата, Серия CD07
	8985072082	R-, P-, S- присоединительная 8ми местная плата, Серия CD07
	8985072102	R-, P-, S- присоединительная 10ти местная плата, Серия CD07
	8985072122	R-, P-, S- присоединительная 12ти местная плата, Серия CD07
	3354601024	Глухая плата, для серии CD07

Прочие принадлежности

Номер материала	Тип	Кол-во поставки Шт.
 3354600002	Крепежный комплект для 10 клапанов, поставка с прокладками и крепежными винтами	1
3354600082	P-заглушка	1
3354600072	R/S-заглушка	2

Клапаны - С пневматическим управлением - Серия CD12





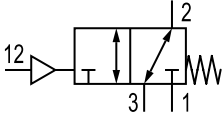

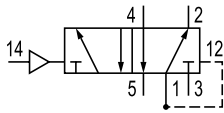
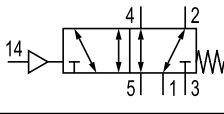
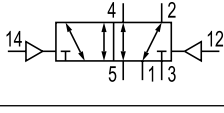
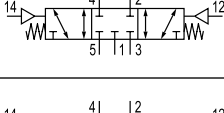
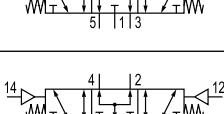
Номер материала	Qn [л/мин]	Н.О./Н.З.
 5711100200	4000	Н.О./Н.З.
5711100300	4000	Н.О./Н.З.

Номер материала	Qn [л/мин]	
 5711000000	4100	-
5711000100	4100	-
R412013343	4100	-
 5711000300	4100	-
R412013344	4100	-
 5711001100	4100	-
5711200050	3800	-
 5711200060	4100	-
R414002380	3800	-
		



Пневмоглушитель

Номер материала	dB(A)	Соед.
 1827000003	90	G 1/2
 1827000022	88	G 1/2
 1827000035	85	G 1/2

Номер материала	dB(A)	Соед.
R412007876	-	G 1/2



Клапаны - С пневматическим управлением - Серия TC08

Номер материала	Qn [л/мин]	Н.З./Н.З.
R422102094	600	Н.З./Н.З.
R422102095	600	Н.О./Н.О.
R422102096	600	Н.З./Н.О.
0820260001	800	-
0820260002	800	-
0820260003	800	-
0820260004	800	-
0820261001	700	-

Номер материала	Qn [л/мин]
0820261002	700
0820261003	700

Прочие принадлежности

Номер материала	Описание
R422000931	Планка коллективного присоединения на 2 клапана, Серия TC08
R422000932	Планка коллективного присоединения на 3 клапана, Серия TC08
R422000933	Планка коллективного присоединения на 4 клапана, Серия TC08
R422000934	Планка коллективного присоединения на 5 клапанов, Серия TC08
R422000935	Планка коллективного присоединения на 6 клапанов, Серия TC08
R422000937	Крепежный комплект для 6 клапанов
R422000939	Глухая плита, 5 шт
R412012677	Планка коллективного присоединения на 8 клапанов, Серия TC08
R412012678	Планка коллективного присоединения на 10 клапанов, Серия TC08
R412012679	Планка коллективного присоединения на 12 клапанов, Серия TC08

Прочие принадлежности

Номер материала	Тип	Кол-во поставки Шт.
1821332048	Крепежный уголок	1



Номер материала	Тип	Кол-во поставки Шт.
1821332049	Крепежная скоба	1



Клапаны - С пневматическим управлением - Серия TC15



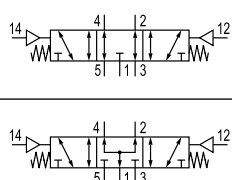

Номер материала	Qn [л/мин]	Н.З./Н.О.
R422102229	1100	Н.З./Н.З.
R422102230	1100	Н.О./Н.О.
R422102231	1100	Н.З./Н.О.
0820258001	1500	-
0820258002	1500	-
0820258003	1500	-
0820258004	1500	-
0820259001	1300	-

Номер материала	Qn [л/мин]	
0820259002	1300	-
0820259003	1300	-





Прочие принадлежности

Номер материала	Тип	Кол-во Шт.
1821332050	Крепежный уголок	1
1821332049	Крепежная скоба	1
1821398007	Монтажный комплект для крепления на DIN рейке согласно EN 60715, 35x15	1





Клапаны - с механическим управлением - Серия CD04



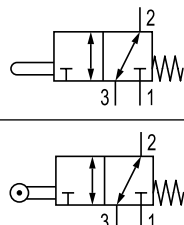

Присоединение сжатого воздуха G1/8

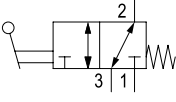
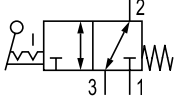
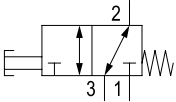
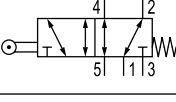
Номер материала	Qn [л/мин]	Вход
5634000100	900	G 1/8
5634010100	900	G 1/8
R412008117	900	G 1/8



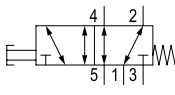

	Номер материала	Qn [л/мин]	Вход
	5634030100	900	G 1/8
	5634040100	900	G 1/8
	5634050100	900	G 1/8
	5634060100	900	G 1/8
	5634200100	900	G 1/8
	5634210100	900	G 1/8
	5634230100	900	G 1/8
	5634240100	900	G 1/8
	5634250100	900	G 1/8

	Номер материала	Qn [л/мин]	Вход
	5634260100	900	G 1/8

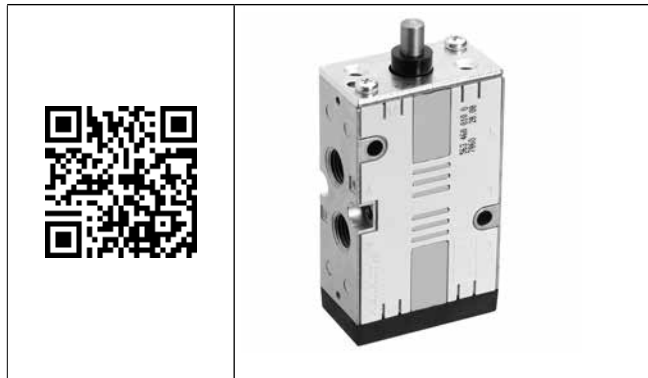
■ Клапаны - с механическим управлением - Серия CD07

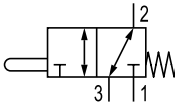
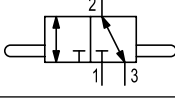
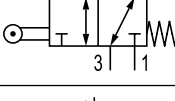
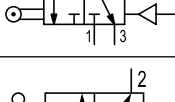
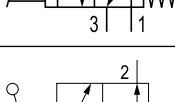
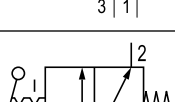
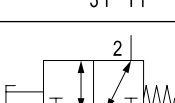

	Номер материала	Qn [л/мин]	Вход
	5634400100	1400	G 1/4
	5634400000	1400	M14x1,5
	5634409010	1400	G 1/4
	5634410100	1400	G 1/4
	5634410000	1400	M14x1,5
	5634411100	1400	G 1/4
	5634430100	1400	G 1/4
	5634440100	1400	G 1/4
	5634450100	1400	G 1/4
	5634460100	1400	G 1/4
	5634460000	1400	M14x1,5

	Номер материала	Qn [л/мин]	Вход
	5634461100 5634461000	1400	G 1/4 M14x1,5
	5634469110	1400	M14x1,5
	5634469100	1400	M14x1,5
	5634469310	1400	M14x1,5
	5634600100	1200	G 1/4
	5634610100	1200	G 1/4
	5634630100	1200	G 1/4
	5634640100	1200	G 1/4
	5634650100	1200	G 1/4
	5634660100	1200	G 1/4
	5634669200	1200	G 1/4
	5634670100	1200	G 1/4

	Номер материала	Qn [л/мин]	Вход
	5634695100	1200	G 1/4

Клапаны - Дроссели с обратным клапаном - Серия CC01

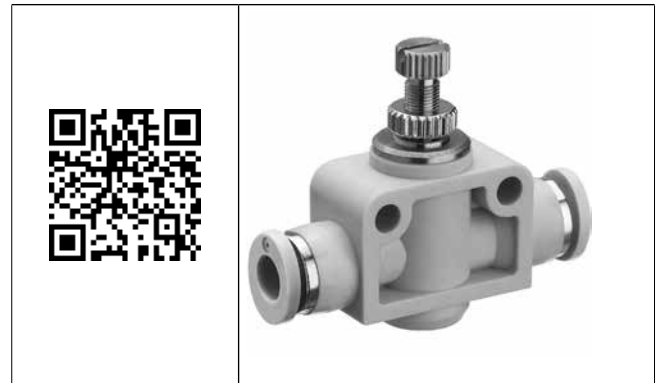

	Номер материала	Qn [л/мин]	(1)	(2)
	R412005454	60	Ø 4	Ø 4
	R412005455	135	Ø 6	Ø 6
	R412005456	200	Ø 8	Ø 8
	R412005457	550	Ø 10	Ø 10
	R412005458	875	Ø 12	Ø 12
	5341300000	810	Ø 8	Ø 8

Клапаны - Дроссели с обратным клапаном - Серия CC04



	Номер материала	Qn [л/мин]	(1)	(2)
	R412010564	70	Ø 4	M5
	R412010565	110	Ø 6	M5
	R412010568	150	Ø 4	G 1/8
	R412010569	390	Ø 6	G 1/8
	R412010570	470	Ø 8	G 1/8
	R412010571	390	Ø 6	G 1/4
	R412010572	490	Ø 8	G 1/4
	R412010573	520	Ø 10	G 1/4

Номер материала	Qn [л/мин]	(1)	(2)
R412010574	860	Ø 8	G 3/8
R412010575	900	Ø 10	G 3/8
R412010576	960	Ø 12	G 3/8
R412010577	1530	Ø 10	G 1/2
R412010578	1850	Ø 12	G 1/2
R412010581	70	Ø 4	M5
R412010582	110	Ø 6	M5
R412010585	150	Ø 4	G 1/8
R412010586	390	Ø 6	G 1/8
R412010587	470	Ø 8	G 1/8
R412010588	390	Ø 6	G 1/4
R412010589	490	Ø 8	G 1/4
R412010590	520	Ø 10	G 1/4
R412010591	870	Ø 8	G 3/8
R412010592	1130	Ø 10	G 3/8
R412010593	1210	Ø 12	G 3/8
R412010594	1670	Ø 10	G 1/2
R412010595	1950	Ø 12	G 1/2

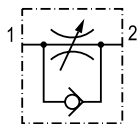

Клапаны - Обратные клапаны - Серия QR1



Номер материала	Qn [л/мин]	(1)	(2)
R412005565	280	Ø 4	G 1/8
R412005566	600	Ø 6	G 1/8
R412005568	600	Ø 6	G 1/4
R412005569	900	Ø 8	G 1/4
R412005575	1800	Ø 8	Ø 8
R412005576	1800	Ø 10	Ø 10
R412005577	2000	Ø 12	Ø 12
R412005573	280	Ø 4	Ø 4



Номер материала	Qn [л/мин]	(1)	(2)
R412005574	600	Ø 6	Ø 6

Клапаны - Обратные клапаны - Серия NR01



Номер материала	Qn [л/мин]	(1)	(2)
0821003002	1600	G 1/4	G 1/4
0821003003	3500	G 1/2	G 1/2
0821003005	40	M5	M5
0821003001	920	G 1/8	G 1/8
5340981100	1050	G 1/4	G 1/4
5340981200	1650	G 3/8	G 3/8
5340981300	2200	G 1/2	G 1/2
5340981000	230	G 1/8	G 1/8
5340981400	6200	G 3/4	G 3/4



Клапаны - Пневмоклапаны быстрого выхлопа - Серия 573



Номер материала	Qn [л/мин]	(1)	(2)
5735040900	300	M5	M5
5735040000	1100	G 1/8	G 1/8
5735040100	2100	G 1/4	G 1/4
5735040300	6100	G 1/2	G 1/2
R412010750	3450	G 3/8	G 3/8
R412010751	9800	G 3/4	G 3/4

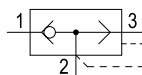

Номер материала	Qn [л/мин]	(1)	(2)
R412010752	12000	G 1	G 1

■ Клапаны - Шаровые краны и запорные клапаны - Серия QR1



Номер материала	Qn [л/мин]	(1)	(2)
R412005482	500	Ø 6	Ø 6
R412005483	550	Ø 8	Ø 8
R412005484	1500	Ø 10	Ø 10
R412005485	1600	Ø 12	Ø 12
R412005502	1000	Ø 6	Ø 6
R412005503	1550	Ø 8	Ø 8
R412005504	2500	Ø 10	Ø 10
R412005505	2600	Ø 12	Ø 12

■ Клапаны - Пропорциональные клапаны - Серия ED02

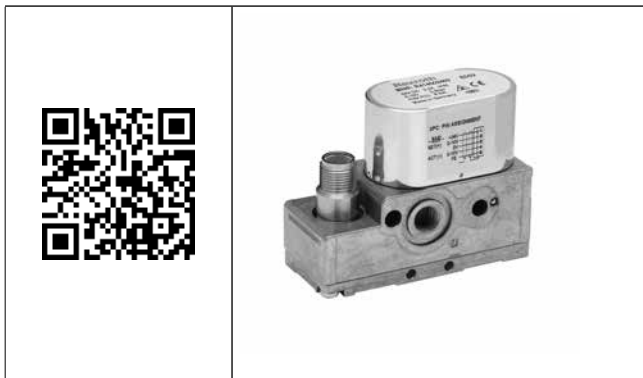

Номер материала	p1...p2 [бар]
R414002400	0 - 6
R414002401	0 - 6
R414002402	0 - 6
R414002403	0 - 6
R414002411	0 - 10
R414002412	0 - 10
R414002413	0 - 10

Механические принадлежности клапана

Номер материала	Тип
R414002579	Узел для сопряжения 2 приборов
R414002580	Узел для сопряжения 3 приборов
R414002581	Узел для сопряжения 4 приборов
R414002583	Крепежный комплект для DIN-шины
R414002582	Крепежный комплект

Круглые разъемы

Номер материала	Присоединение
1824484029	M12, 5-конт., А-кодированный

Круглые штекерные соединители с кабелем

Номер материала	Длина кабеля L	
	[м]	
R419800109	2,5	
R419800110	5	
R419800546	10	



Клапаны - Пропорциональные клапаны - Серия ED05

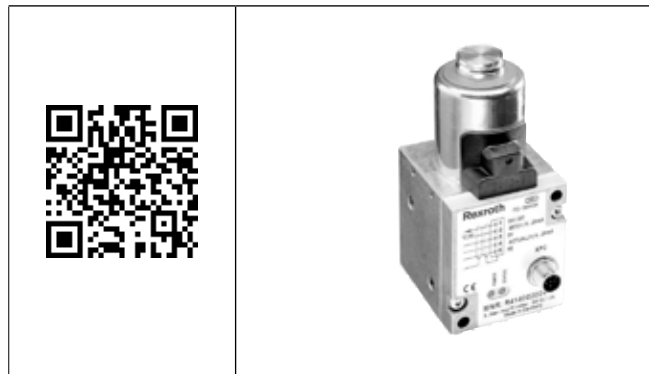

Номер материала	Q _n [л/мин]	p1...p2 [бар]
R414002008	1000	0 - 10
R414002009	1000	0 - 10
R414002296	1000	0 - 10
R414002297	1000	0 - 10



Пневмоглушитель

Номер материала	dB(A)	Соед.
1827000001	79	G 1/4
R412004817	-	G 1/4
1827000002	84	G 3/8



Механические принадлежности клапана

Номер материала	Тип
R414002184	Одиночная присоединительная плита, плоская, быстроразъемное соединение



Номер материала	Тип
R414002187	Одиночная присоединительная плита, плоская, винтовое соединение G1/4
5610141002	Блок для коллективного присоединения 1-секционный, Серия ED05
5610141012	Блок для коллективного присоединения 2-секционный, Серия ED05
5610141022	Блок для коллективного присоединения 3-секционный, Серия ED05
R414000105	Блок для коллективного присоединения 4-секционный, Серия ED05
R414000106	Блок для коллективного присоединения 5-секционный, Серия ED05
5610141052	Блок для коллективного присоединения 6-секционный, Серия ED05
R414000908	Блок для коллективного присоединения 7-секционный, Серия ED05
5610141072	Блок для коллективного присоединения 8-секционный, Серия ED05
5610141092	Блок для коллективного присоединения 10-секционный, Серия ED05
R414000910	Блок для коллективного присоединения 9-секционный, Серия ED05
5610140312	Глухая плита





Механические принадлежности клапана

Номер материала	Тип
5610140302	2 винта и 3 прокладки



Круглые разъемы

Номер материала	Присоединение
1824484029	M12, 5-конт., А-кодированный



Круглые штекерные соединители с кабелем

	Номер материала	Длина кабеля
		L [м]
	R419800109	2,5
	R419800110	5
	R419800546	10

Клапаны - Пропорциональные клапаны - Серия ED07

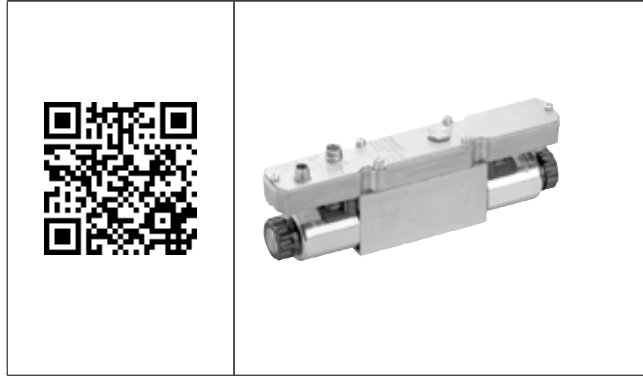

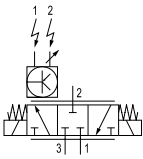
	Номер материала	Q _n [л/мин]	p _{1...p2} [бар]
	R414000701	1300	0 - 10
	5610264510	1300	0 - 10
	5610264530	1300	0 - 10
	5610264520	1300	0 - 10

Пневмоглушитель

Номер материала	dB(A)	Соед.
1827000002	84	G 3/8



Присоединительные плиты

	Номер материала	Стандарт
	5610211052	ISO 15407-1 Плита одиночного монтажа, Серия ED07
	5610231002	– Монтажная плата, Серия ED07

Номер материала	Стандарт
8985049932	– Монтажная плата, Серия ED07



Механические принадлежности клапана

Номер материала	
5530010522	Монтажный комплект, Серия ED07



Механические принадлежности клапана

Номер материала	Тип
R414001681	1 рамка прокладки и 4 винта DIN 912 - M5x90



Круглые разъемы

Номер материала	Присоединение
1824484029	M12, 5-конт., А-кодированный



Круглые штекерные соединители с кабелем

	Номер материала	Длина кабеля
		L [м]
	R419800109	2,5
	R419800110	5
	R419800546	10

Клапаны - Пропорциональные клапаны - Серия ED12

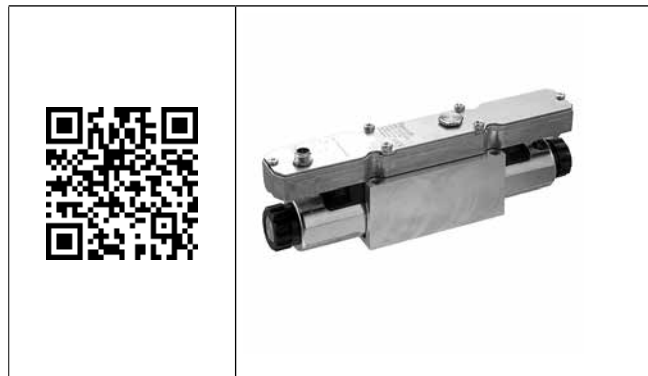

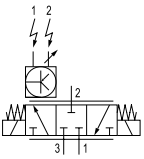
	Номер материала	Qn [л/мин]	p1...p2 [бар]
	R414001636	2600	0 - 10
	R414000729	2600	0 - 10
	R414000731	2600	0 - 10
	R414000730	2600	0 - 10

Пневмоглушитель

Номер материала	dB(A)	Соед.
1827000004	92	G 3/4



Присоединительные плиты

Номер материала	
5610221012	Плита одиночного монтажа, Серия ED12



Номер материала	
8985049912	Промежуточная плита, ISO размер 3



Механические принадлежности клапана

Номер материала	Тип
5610220092	4 крепежных винта DIN 912 - M6x70 и прокладки фундаментной плиты



Круглые разъемы

Номер материала	Присоединение
1824484029	M12, 5-конт., А-кодированный
1824484028	M12, 5-конт., А-кодированный



Круглые штекерные соединители с кабелем

Номер материала	Длина кабеля L [м]
R419800109	2,5
R419800110	5
R419800546	10



Блоки подготовки воздуха - Блоки подготовки воздуха и компоненты - Серия AS1



Блоки подготовки воздуха

Номер материала	Qn [л/мин]	Присоединение
R412014672	700	G 1/4
R412014673	700	G 1/4
R412014674	700	G 1/4
R412014675	480	G 1/4
R412014676	480	G 1/4
R412014677	480	G 1/4

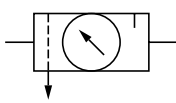

Регулирующие клапаны, подача воздуха слева

Номер материала	Qn [л/мин]	Соед.
R412014627	1000	G 1/4
R412014628	1000	G 1/4
R412014629	1000	G 1/4
R412014633	1000	G 1/4
R412014634	1000	G 1/4
R412014635	1000	G 1/4
R412014639	1000	G 1/4
R412014640	1000	G 1/4
R412014641	1000	G 1/4

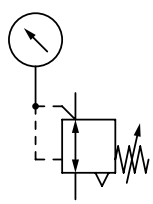
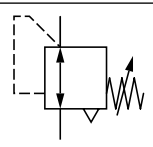
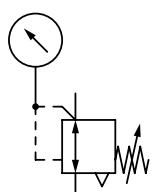

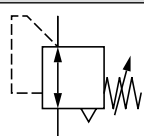
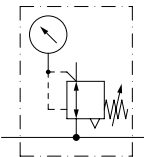
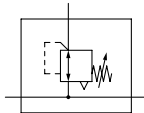
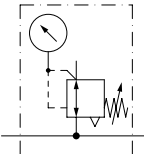

Номер материала	Qn [л/мин]	Соед.
R412010648	1000	G 1/4
R412010649	1000	G 1/4
R412014630	1000	G 1/4
R412014631	1000	G 1/4
R412014632	1000	G 1/4
R412010558	1000	G 1/4
R412014636	1000	G 1/4
R412014637	1000	G 1/4
R412014638	1000	G 1/4
R412014642	1000	G 1/4
R412014643	1000	G 1/4
R412014644	1000	G 1/4

Регулирующие клапаны с фильтром, подача воздуха слева

Номер материала	Qn [л/мин]	Присоединение
R412014645	1000	G 1/4
R412014646	1000	G 1/4
R412014647	1000	G 1/4
R412014648	1000	G 1/4
R412014649	1000	G 1/4
R412014650	1000	G 1/4
R412014651	1000	G 1/4
R412014652	1000	G 1/4
R412014653	1000	G 1/4
R412014654	1000	G 1/4
R412014655	1000	G 1/4
R412014656	1000	G 1/4
R412014657	1000	G 1/4
R412014658	1000	G 1/4
R412014659	1000	G 1/4
R412014660	1000	G 1/4
R412014661	1000	G 1/4
R412010650	1000	G 1/4

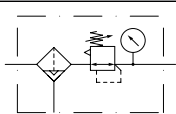
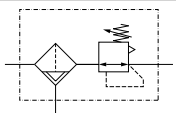
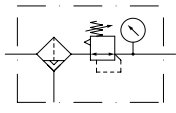
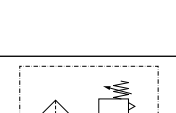
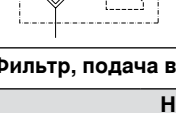





Фильтр, подача воздуха слева

Номер материала	Qn [л/мин]	Соед.
R412014600	1000	G 1/4
R412014601	1000	G 1/4
R412014602	1000	G 1/4
R412014603	1000	G 1/4
R412014604	1000	G 1/4
R412014605	1000	G 1/4
R412014606	1000	G 1/4

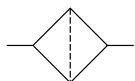

Номер материала	Qn [л/мин]	Соед.
R412014607	350	G 1/4
R412014608	350	G 1/4
R412014609	350	G 1/4
R412014610	350	G 1/4
R412014611	350	G 1/4
R412014612	350	G 1/4
R412014613	350	G 1/4
R412014614	350	G 1/4
R412014615	350	G 1/4
R412014616	350	G 1/4
R412014617	350	G 1/4
R412014618	350	G 1/4
R412014619	350	G 1/4
R412014620	350	G 1/4
R412014621	350	G 1/4
R412014622	350	G 1/4
R412014623	350	G 1/4



Масленки, подача воздуха слева

Номер материала	Qn [л/мин]	Соед.
R412014624	1400	G 1/4
R412014625	1400	G 1/4
R412014626	1400	G 1/4

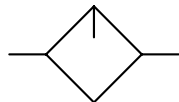

Клапаны наполнения, с электроприводом, подача воздуха слева

Номер материала	Qn [л/мин]	DC	AC 50 Гц
R412010484	1300	24 В	-
R412010682	1300	24 В	-
R412014669	2000	-	-
R412014670	2000	-	-
R412014666	2000	24 В	-
R412014668	2000	-	230 В
R412010680	2000	24 В	-

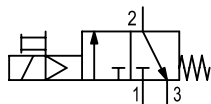
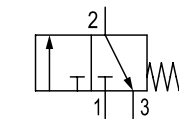
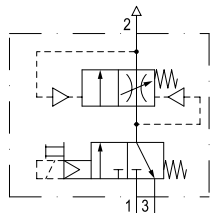

Клапаны наполнения, с пневматическим управлением,

подача воздуха слева

Номер материала	Qn [л/мин]
R412014665	2000

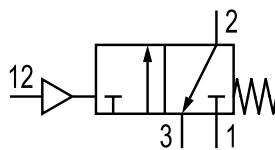

Номер материала	Qn [л/мин]
R412014671	2000

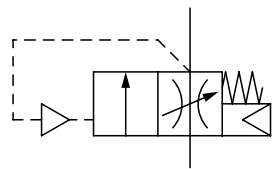

Клапаны наполнения, с механическим приводом, подача воздуха слева

Номер материала	Вход
R412014664	G 1/4

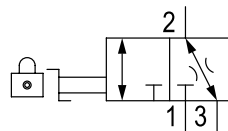

Распределители, подача воздуха слева

Номер материала	Qn [л/мин]	Соед.
R412014662	2700	G 1/4
R412014663	1000	G 1/4

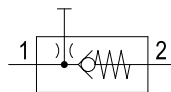
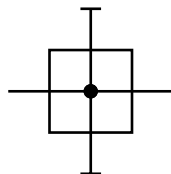

Регулирующие клапаны, подача воздуха справа

Номер материала	Qn [л/мин]	Соед.
R412014705	1000	G 1/4
R412014706	1000	G 1/4
R412014707	1000	G 1/4
R412014711	1000	G 1/4
R412014712	1000	G 1/4
R412014713	1000	G 1/4

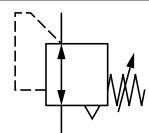
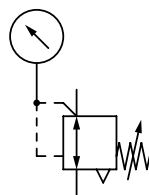

	Номер материала	Qn [л/мин]	Соед.
	R412014717	1000	G 1/4
	R412014718	1000	G 1/4
	R412014719	1000	G 1/4
	R412014708	1000	G 1/4
	R412014709	1000	G 1/4
	R412014710	1000	G 1/4
	R412010559	1000	G 1/4
	R412014714	1000	G 1/4
	R412014715	1000	G 1/4
	R412014716	1000	G 1/4
	R412014720	1000	G 1/4
	R412014721	1000	G 1/4
	R412014722	1000	G 1/4

Регулирующие клапаны с фильтром, подача воздуха справа

	Номер материала	Qn [л/мин]	Присоединение
	R412014723	1000	G 1/4
	R412014724	1000	G 1/4
	R412014725	1000	G 1/4
	R412014726	1000	G 1/4
	R412014727	1000	G 1/4
	R412014728	1000	G 1/4
	R412014729	1000	G 1/4
	R412014730	1000	G 1/4
	R412014731	1000	G 1/4
	R412014732	1000	G 1/4
	R412014733	1000	G 1/4
	R412014734	1000	G 1/4
	R412014735	1000	G 1/4
	R412014736	1000	G 1/4
	R412014737	1000	G 1/4
	R412014738	1000	G 1/4
	R412014739	1000	G 1/4

Фильтр, подача воздуха справа

	Номер материала	Qn [л/мин]	Соед.
	R412014678	1000	G 1/4
	R412014679	1000	G 1/4
	R412014680	1000	G 1/4
	R412014681	1000	G 1/4
	R412014682	1000	G 1/4
	R412014683	1000	G 1/4
	R412014684	1000	G 1/4
	R412014685	350	G 1/4

Номер материала	Qn [л/мин]	Соед.
R412014686	350	G 1/4
R412014687	350	G 1/4
R412014688	350	G 1/4
R412014689	350	G 1/4
R412014690	350	G 1/4
R412014691	350	G 1/4
R412014692	350	G 1/4
R412014693	350	G 1/4
R412014694	350	G 1/4
R412014695	350	G 1/4
R412014696	350	G 1/4
R412014697	350	G 1/4
R412014698	350	G 1/4
R412014699	350	G 1/4
R412014700	350	G 1/4
R412014701	350	G 1/4

Масленки, подача воздуха справа

Номер материала	Qn [л/мин]	Соед.
R412014702	1400	G 1/4
R412014703	1400	G 1/4
R412014704	1400	G 1/4

Клапаны наполнения, с электроприводом, подача воздуха справа

Номер материала	Qn [л/мин]	DC	AC 50 Гц
R412014747	2000	-	-
R412014748	2000	-	-
R412014744	2000	24 В	-
R412014746	2000	-	230 В
R412010681	2000	24 В	-

Клапаны наполнения, с пневматическим управлением, подача воздуха справа

Номер материала	Qn [л/мин]
R412014743	2000
R412014749	2000

воздуха справа

Номер материала	Вход
R412014742	G 1/4

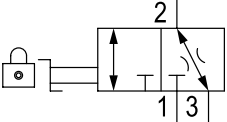

Распределитель, подача воздуха справа

Номер материала	Qn [л/мин]	Соед.
R412014740	2700	G 1/4
R412014741	1000	G 1/4

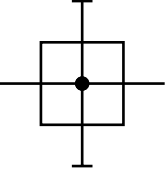
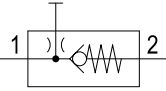
Резервуры

Номер материала	Выпуск конденсата	Версия
R412014750	автоматический, при отсутствии давления закрыт	резервуар из поликарбоната, без защитного кожуха
R412014751	автоматический, при отсутствии давления открыт	металлический резервуар без смотрового стекла
R412014752	автоматический, при отсутствии давления закрыт	металлический резервуар без смотрового стекла
1827009640	полуавтоматический, при отсутствии давления открыт	металлический резервуар без смотрового стекла
1827009639	полуавтоматический, при отсутствии давления открыт	резервуар из поликарбоната, без защитного кожуха
1827009333	–	резервуар из поликарбоната, без защитного кожуха



Номер материала	Выпуск конденсата	Версия
1827009637	–	резервуар из поликарбоната, без защитного кожуха
1827009638	–	металлический резервуар без смотрового стекла



Номер материала	Выпуск конденсата	Версия
1827009335	автоматический, при отсутствии давления открыт	резервуар из поликарбоната, без защитного кожуха



Ресиверы

Номер материала	Серия
1820507004	Защитная сетка



Принадлежности для крепежа

Номер материала	Тип
R412014755	AS1-MBR-X000-W01
R412014756	AS1-MBR-X000-W02
R412014757	AS1-MBR-X000-W03
R412014758	AS1-MBR-X000-W04
R412014753	AS1-MBR-G018-W05
R412014754	AS1-MBR-G014-W05



Номер материала	Тип
1829234070	гайка M30X1,5
1829234073	гайка M30X1,5
R412014759	AS1-MBR-X000-W07



Манометры

Номер материала	Соед.	р В мин./ макс. [бар]
R412014760	-	0 - 6
R412014761	-	0 - 12
R412003853	G 1/8	0 - 1,6
R412003854	G 1/8	0 - 2,5
R412003855	G 1/8	0 - 4
R412003856	G 1/8	0 - 6
R412003857	G 1/8	0 - 10
R412003858	G 1/8	0 - 16



Адаптерные плиты

Номер материала	Серия
R412006360	Адаптерная плита



Адаптерные плиты

Номер материала	Тип
R412010538	AS1-MBR-G018



Адаптер

Номер материала
R412009553



Круглые штекерные соединители с кабелем

Номер материала	Длина кабеля L [м]
1834484259	3
1834484260	5
1834484261	10
1834484256	3
1834484257	5
1834484258	10



Приспособление для монтажных работ

Номер материала	Тип
R412015195	Приспособление для монтажных работ



Номер материала	Тип
R412015193	Приспособление для монтажных работ



Блоки подготовки воздуха - Блоки подготовки воздуха и компоненты - Серия AS2



Блоки подготовки воздуха

Номер материала	Qn [л/мин]	Присоединение
R412006298	1800	G 1/4
R412006304	1800	G 1/4
R412006299	1800	G 1/4
R412006305	1800	G 1/4
R412006300	1800	G 1/4
R412006306	1800	G 1/4
R412006307	2000	G 3/8
R412006308	2000	G 3/8
R412006309	2000	G 3/8
R412006313	2000	G 3/8
R412006314	2000	G 3/8
R412006315	2000	G 3/8
R412006318	1400	G 1/4
R412006324	1400	G 1/4
R412006319	1400	G 1/4
R412006325	1400	G 1/4
R412006320	1400	G 1/4
R412006326	1400	G 1/4
R412006327	1600	G 3/8
R412006333	1600	G 3/8
R412006328	1600	G 3/8
R412006334	1600	G 3/8
R412006329	1600	G 3/8
R412006335	1600	G 3/8

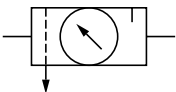

Регулирующие клапаны, подача воздуха слева

Номер материала	Qn [л/мин]	Соед.
R412006101	2200	G 1/4
R412006103	2200	G 1/4
R412006105	2200	G 1/4
R412006107	2200	G 1/4
R412006109	2200	G 1/4
R412006111	2200	G 1/4
R412006113	2700	G 3/8
R412006115	2700	G 3/8
R412006117	2700	G 3/8
R412006119	2700	G 3/8
R412006121	2700	G 3/8
R412006123	2700	G 3/8
R412006100	2200	G 1/4
R412006102	2200	G 1/4
R412006104	2200	G 1/4
R412006106	2200	G 1/4
R412006108	2200	G 1/4
R412006110	2200	G 1/4
R412006112	2700	G 3/8
R412006114	2700	G 3/8
R412006116	2700	G 3/8
R412006118	2700	G 3/8
R412006120	2700	G 3/8
R412006122	2700	G 3/8
R412006099	2200	G 1/4
R412006124	2200	G 1/4
R412006125	2200	G 1/4
R412006126	2200	G 1/4
R412006127	2200	G 1/4
R412006128	2200	G 1/4
R412006129	2200	G 1/4
R412006130	2700	G 3/8
R412006131	2700	G 3/8
R412006132	2700	G 3/8
R412006133	2700	G 3/8
R412006134	2700	G 3/8
R412006135	2700	G 3/8
R412006137	2200	G 1/4
R412006139	2200	G 1/4
R412006141	2200	G 1/4
R412006143	2200	G 1/4
R412006145	2200	G 1/4
R412006149	2700	G 3/8
R412006151	2700	G 3/8
R412006153	2700	G 3/8
R412006155	2700	G 3/8
R412006157	2700	G 3/8
R412006136	2200	G 1/4
R412006138	2200	G 1/4
R412006140	2200	G 1/4
R412006142	2200	G 1/4
R412006144	2200	G 1/4
R412006148	2700	G 3/8

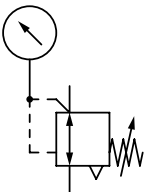
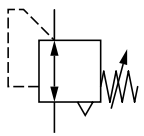
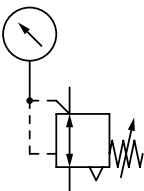
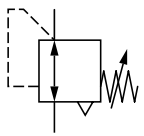
Номер материала	Qn [л/мин]	Соед.
R412006150	2700	G 3/8
R412006152	2700	G 3/8
R412006154	2700	G 3/8
R412006156	2700	G 3/8
R412006146	2200	G 1/4
R412006160	2200	G 1/4
R412006161	2200	G 1/4
R412006162	2200	G 1/4
R412006163	2200	G 1/4
R412006164	2200	G 1/4
R412006166	2700	G 3/8
R412006167	2700	G 3/8
R412006168	2700	G 3/8
R412006169	2700	G 3/8
R412006170	2700	G 3/8

Регулирующие клапаны с фильтром, подача воздуха слева

Номер материала	Qn [л/мин]	Присоединение
R412006175	2100	G 1/4
R412006176	2100	G 1/4
R412006177	2100	G 1/4
R412006181	2100	G 1/4
R412006182	2100	G 1/4
R412006183	2100	G 1/4
R412006193	2100	G 1/4
R412006194	2100	G 1/4
R412006195	2100	G 1/4
R412006236	2100	G 1/4
R412006237	2100	G 1/4
R412006238	2100	G 1/4
R412006184	2600	G 3/8
R412006185	2600	G 3/8
R412006186	2600	G 3/8
R412006190	2600	G 3/8
R412006191	2600	G 3/8
R412006192	2600	G 3/8
R412006203	2600	G 3/8
R412006204	2600	G 3/8
R412006205	2600	G 3/8
R412006239	2600	G 3/8
R412006240	2600	G 3/8
R412006241	2600	G 3/8
R412006189	2100	G 1/4
R412006188	2100	G 1/4
R412006200	2100	G 1/4
R412006201	2100	G 1/4
R412006202	2100	G 1/4
R412006206	2100	G 1/4
R412006207	2100	G 1/4
R412006208	2100	G 1/4
R412006196	2100	G 1/4
R412006197	2100	G 1/4
R412006198	2100	G 1/4
R412006209	2600	G 3/8
R412006210	2600	G 3/8
R412006211	2600	G 3/8
R412006215	2600	G 3/8
R412006216	2600	G 3/8
R412006217	2600	G 3/8

Номер материала	Qn [л/мин]	Присоединение
R412006212	2600	G 3/8
R412006213	2600	G 3/8
R412006214	2600	G 3/8
R412006180	2100	G 1/4
R412006218	2100	G 1/4
R412006219	2100	G 1/4
R412006220	2100	G 1/4
R412006221	2600	G 3/8
R412006222	2600	G 3/8
R412006223	2600	G 3/8
R412006224	2600	G 3/8
R412006199	2100	G 1/4

Фильтр, подача воздуха слева

Номер материала	Qn [л/мин]	Соед.
R412006003	2100	G 1/4
R412006004	2100	G 1/4
R412006005	2100	G 1/4
R412006012	2100	G 3/8
R412006013	2100	G 3/8
R412006014	2100	G 3/8
R412006000	2100	G 1/4
R412006001	2100	G 1/4
R412006002	2100	G 1/4
R412006006	2100	G 1/4
R412006007	2100	G 1/4
R412006008	2100	G 1/4
R412006009	2100	G 3/8
R412006010	2100	G 3/8
R412006011	2100	G 3/8
R412006015	2100	G 3/8
R412006016	2100	G 3/8
R412006017	2100	G 3/8
R412006090	2100	G 1/4
R412006091	2100	G 1/4
R412006018	400	G 1/4
R412006019	400	G 1/4
R412006020	400	G 1/4
R412006024	400	G 1/4
R412006025	400	G 1/4
R412006026	400	G 1/4
R412006027	400	G 3/8
R412006028	400	G 3/8
R412006029	400	G 3/8
R412006033	400	G 3/8
R412006034	400	G 3/8
R412006035	400	G 3/8
R412006036	300	G 1/4
R412006037	300	G 1/4
R412006038	300	G 1/4
R412006042	300	G 1/4
R412006043	300	G 1/4
R412006044	300	G 1/4

Номер материала	Qn [л/мин]	Соед.
R412006045	300	G 3/8
R412006046	300	G 3/8
R412006047	300	G 3/8
R412006051	300	G 3/8
R412006052	300	G 3/8
R412006053	300	G 3/8
R412006054	300	G 1/4
R412006055	300	G 1/4
R412006056	300	G 1/4
R412006060	300	G 1/4
R412006061	300	G 1/4
R412006062	300	G 1/4
R412006063	300	G 3/8
R412006064	300	G 3/8
R412006065	300	G 3/8
R412006069	300	G 3/8
R412006070	300	G 3/8
R412006071	300	G 3/8
R412006072	650	G 1/4
R412006074	650	G 1/4
R412006075	650	G 3/8
R412006077	650	G 3/8

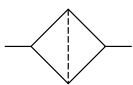

Мембранные осушители, подача воздуха слева

Номер материала	Присоед.	Qn л/мин
R412006078	G 3/8	50
R412006079	G 3/8	100
R412006080	G 3/8	150
R412006081	G 3/8	200
R412006082	G 3/8	300
R412006083	G 3/8	400

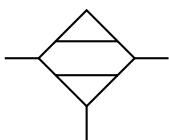

Масленки, подача воздуха слева

Номер материала	Qn [л/мин]	Соед.
R412006225	2800	G 1/4
R412006226	2800	G 1/4
R412006229	2800	G 1/4
R412006231	3100	G 3/8
R412006232	3100	G 3/8
R412006235	3100	G 3/8

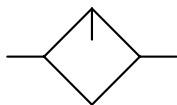

Клапаны наполнения, с электроприводом, подача воздуха слева

Номер материала	Qn [л/мин]	DC	AC 50 Гц
R412006277	1300	-	-
R412006286	1300	-	-
R412006282	1300	-	-
R412006287	1300	-	-

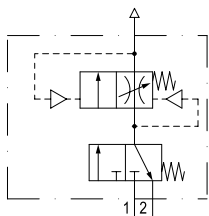

Номер материала	Qn [л/мин]	DC	AC 50 Гц
R412006278	1300	24 В	-
R412006279	1300	-	110 В
R412006280	1300	-	220 В
R412006283	1300	24 В	-
R412006284	1300	-	110 В
R412006285	1300	-	220 В
R412006383	1300	24 В	-
R412006384	2000	24 В	-
R412006264	2000	-	-
R412006268	2000	-	-
R412006258	2000	-	-
R412006259	2000	-	-
R412006265	2000	24 В	-
R412006266	2000	-	110 В
R412006267	2000	-	220 В
R412006269	2000	24 В	-
R412006270	2000	-	110 В
R412006271	2000	-	220 В
R412006380	2000	24 В	-

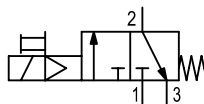
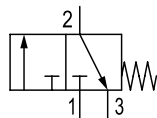
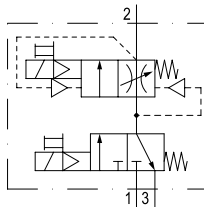
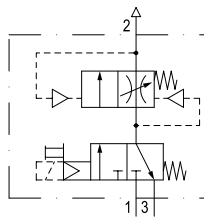

Клапаны наполнения, с пневматическим управлением, подача воздуха слева

Номер материала	Qn [л/мин]
R412006281	2000
R412006276	2000
R412006289	2000
R412006382	2000

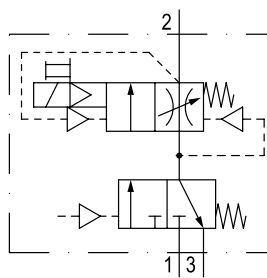
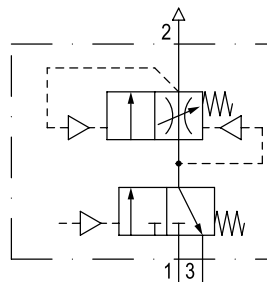

Номер материала	Qn [л/мин]
R412006262	2000
R412006263	2000

Клапаны наполнения, с пневматическим управлением, подача воздуха слева

Номер материала	Qn [л/мин]	Вход
R412006272	2000	G 1/4
R412006275	2000	G 1/4
R412006273	2000	G 3/8
R412006245	2000	G 1/4
R412006246	2000	G 3/8
R412006379	2000	G 1/4

Клапаны наполнения, с механическим приводом, подача воздуха слева

Номер материала	Вход
R412006260	G 1/4
R412006261	G 3/8
R412006256	G 1/4
R412006257	G 3/8

Распределители, подача воздуха слева







Номер материала	Qn [л/мин]	Соед.
R412006250	2700	G 1/4
R412006251	3600	G 3/8
R412006254	1250	G 1/4
R412006255	1250	G 3/8
R412006249	2900	G 1/4

Ресиверы



Номер материала	Выпуск конденсата	Версия
R412006338	автоматический, при отсутствии давления открыт	резервуар из поликарбоната, с защитным кожухом
R412006339	автоматический, при отсутствии давления открыт	резервуар из поликарбоната, с защитным кожухом
R412006340	автоматический, при отсутствии давления закрыт	резервуар из поликарбоната, с защитным кожухом
R412006344	полуавтоматический, при отсутствии давления открыт	металлический резервуар со смотровым стеклом
R412006345	автоматический, при отсутствии давления открыт	металлический резервуар со смотровым стеклом
R412006346	автоматический, при отсутствии давления закрыт	металлический резервуар со смотровым стеклом
R412006347	-	резервуар из поликарбоната, с защитным кожухом
R412006349	-	металлический резервуар со смотровым стеклом
R412006352	-	резервуар из поликарбоната, с защитным кожухом
R412006358	-	металлический резервуар со смотровым стеклом
R412006351	-	резервуар из поликарбоната, с защитным кожухом

Принадлежности для крепежа

Номер материала	Тип
R412006368	AS2-MBR-X000-W01

Номер материала	Тип
R412007963	AS2-MBR-X000-W02
	
R412006370	AS2-MBR-X000-W03
	
R412006371	AS2-MBR-X000-W04
	
R412006366	AS2-MBR-G014-W05
R412006367	AS2-MBR-G038-W05
	
R412006372	AS2-MBR-X000-W06
	
R412010121	AS2-MBR-X00-W07
	

Манометры

Номер материала	Соед.	р В мин./ макс. [бар]
	R412004413	G 1/4 0 - 1,6
	R412004414	G 1/4 0 - 2,5
	R412004415	G 1/4 0 - 4
	R412004416	G 1/4 0 - 6
	R412004417	G 1/4 0 - 10
	R412004418	G 1/4 0 - 16
	R412007898	G 1/4 0 - 25
	R412007867	G 1/4 0 - 1,6
	R412007868	G 1/4 0 - 2,5
	R412007869	G 1/4 0 - 4
	R412007870	G 1/4 0 - 6
	R412007871	G 1/4 0 - 10
	R412007872	G 1/4 0 - 16

Номер материала	Соед.	р В мин./ макс. [бар]
	1827231072	- 0 - 16

Адаптерные плиты

Номер материала	Серия
R412006360	Адаптерная плита



Уплотнения

Номер материала	Материал	
	R412010148	Акрилонитрил-бутадиенстирол
	R412010149	Акрилонитрил-бутадиенстирол
	R412010150	Акрилонитрил-бутадиенстирол

Пневмоглушитель

Номер материала	Соед.
R412004817	G 1/4



Адаптер

Номер материала
R412009553



Прочие принадлежности

Номер материала	Серия	
	R412006363	Индикатор загрязнения

Прочие принадлежности

Номер материала	Тип	Кол-во поставки Шт.
R412010124	Заглушки с запором	10
		
R412007959	Стандартное запирание, с ключом	–
R412006374	Запирание E11, без ключа	–
		

Круглые штекерные соединители с кабелем

Номер материала	Длина кабеля L [м]
	1834484259 3
	1834484260 5
	1834484261 10
	1834484256 3
	1834484257 5
	1834484258 10

Приспособление для монтажных работ

Номер материала	Тип
R412015195	Приспособление для монтажных работ
	

Номер материала	Тип
R412015193	Приспособление для монтажных работ
	

Блоки подготовки воздуха - Блоки подготовки воздуха и компоненты - Серия AS3

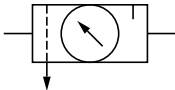

Блоки подготовки воздуха

Номер материала	Qn [л/мин]	Присоединение
	R412007298 3500	G 3/8
	R412007299 3500	G 3/8
	R412007300 3500	G 3/8
	R412007304 3500	G 3/8
	R412007305 3500	G 3/8
	R412007306 3500	G 3/8
	R412007307 3500	G 1/2
	R412007308 3500	G 1/2
	R412007309 3500	G 1/2
	R412007313 3500	G 1/2
	R412007314 3500	G 1/2
	R412007315 3500	G 1/2
	R412007318 3500	G 3/8
	R412007319 3500	G 3/8
	R412007320 3500	G 3/8
	R412007324 3500	G 3/8
	R412007325 3500	G 3/8
	R412007326 3500	G 3/8
	R412007327 3500	G 1/2
	R412007328 3500	G 1/2
	R412007329 3500	G 1/2
	R412007333 3500	G 1/2
	R412007334 3500	G 1/2
	R412007335 3500	G 1/2

Регулирующие клапаны, подача воздуха слева

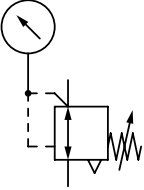
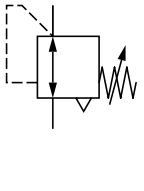
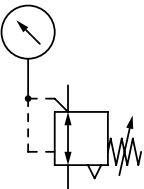
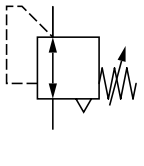
	Номер материала	Qn [л/мин]	Соед.
	R412007101	1600	G 3/8
	R412007103	4600	G 3/8
	R412007105	5000	G 3/8
	R412007107	4300	G 3/8
	R412007109	4300	G 3/8
	R412007111	3500	G 3/8
	R412007113	1600	G 1/2
	R412007115	4600	G 1/2
	R412007117	5000	G 1/2
	R412007119	5200	G 1/2
	R412007121	5200	G 1/2
	R412007123	4000	G 1/2
	R412007100	1600	G 3/8
	R412007102	4600	G 3/8
	R412007104	5000	G 3/8
	R412007106	4300	G 3/8
	R412007108	4300	G 3/8
	R412007110	3500	G 3/8
	R412007112	1600	G 1/2
	R412007114	4600	G 1/2
	R412007116	5000	G 1/2
	R412007118	5200	G 1/2
	R412007120	5200	G 1/2
	R412007122	4000	G 1/2
	R412007099	5200	G 1/2
	R412007124	1600	G 3/8
	R412007125	4600	G 3/8
	R412007126	5000	G 3/8
	R412007127	4300	G 3/8
	R412007128	4300	G 3/8
	R412007129	3500	G 3/8
	R412007130	1600	G 1/2
	R412007131	4600	G 1/2
	R412007132	5000	G 1/2
	R412007133	5200	G 1/2
	R412007134	5200	G 1/2
	R412007135	4000	G 1/2
	R412007137	1600	G 3/8
	R412007139	4600	G 3/8
	R412007141	5000	G 3/8
R412007143	4300	G 3/8	
R412007145	4300	G 3/8	
R412007149	1600	G 1/2	
R412007151	4600	G 1/2	
R412007153	5000	G 1/2	
R412007155	5200	G 1/2	
R412007157	5200	G 1/2	
R412007136	1600	G 3/8	
R412007138	4600	G 3/8	
R412007140	5000	G 3/8	
R412007142	4300	G 3/8	
R412007144	4300	G 3/8	
R412007148	1600	G 1/2	

Номер материала	Qn [л/мин]	Соед.
R412007150	4600	G 1/2
R412007152	5000	G 1/2
R412007154	5200	G 1/2
R412007156	5200	G 1/2
R412007158	5000	G 1/2
R412007160	1600	G 3/8
R412007161	4600	G 3/8
R412007162	5000	G 3/8
R412007163	4300	G 3/8
R412007164	4300	G 3/8
R412007166	1600	G 1/2
R412007167	4600	G 1/2
R412007168	5000	G 1/2
R412007169	5200	G 1/2
R412007170	5200	G 1/2

Регулирующие клапаны с фильтром, подача воздуха слева

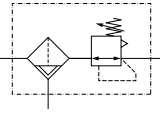
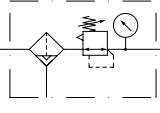
Номер материала	Qn [л/мин]	Присоединение
	R412007175	4300 G 3/8
	R412007176	4300 G 3/8
	R412007177	4300 G 3/8
	R412007181	4300 G 3/8
	R412007182	4300 G 3/8
	R412007183	4300 G 3/8
	R412007193	4300 G 3/8
	R412007194	4300 G 3/8
	R412007195	4300 G 3/8
	R412007196	4300 G 1/2
	R412007197	4300 G 1/2
	R412007198	4300 G 1/2
	R412007238	4300 G 1/2
	R412007240	4300 G 1/2
	R412007241	4300 G 1/2
	R412007242	4300 G 1/2
	R412007184	5100 G 1/2
	R412007185	5100 G 1/2
	R412007186	5100 G 1/2
	R412007190	5100 G 1/2
R412007191	5100 G 1/2	
R412007192	5100 G 1/2	
R412007203	4300 G 1/2	
R412007204	5100 G 1/2	
	R412007200	4300 G 3/8
	R412007201	4300 G 3/8
	R412007202	4300 G 3/8
	R412007206	4300 G 3/8
	R412007207	4300 G 3/8
	R412007208	4300 G 3/8
	R412007237	4300 G 1/2
	R412007209	5100 G 1/2
	R412007210	5100 G 1/2
	R412007211	5100 G 1/2
R412007215	5100 G 1/2	
R412007216	5100 G 1/2	
R412007217	5100 G 1/2	

Номер материала	Qn [л/мин]	Присоединение
R412007189	5100	G 1/2
R412007218	4300	G 3/8
R412007219	4300	G 3/8
R412007220	4300	G 3/8
R412007221	5100	G 1/2
R412007222	5100	G 1/2
R412007223	5100	G 1/2

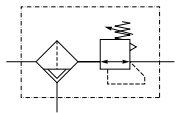

Фильтр, подача воздуха слева

Номер материала	Qn [л/мин]	Соед.
R412007003	3500	G 3/8
R412007004	3500	G 3/8
R412007005	3500	G 3/8
R412007012	3500	G 1/2
R412007013	3500	G 1/2
R412007014	3500	G 1/2
R412007090	3500	G 1/2
R412007000	3500	G 3/8
R412007001	3500	G 3/8
R412007002	3500	G 3/8
R412007006	3500	G 3/8
R412007007	3500	G 3/8
R412007008	3500	G 3/8
R412007009	3500	G 1/2
R412007010	3500	G 1/2
R412007011	3500	G 1/2
R412007015	3500	G 1/2
R412007016	3500	G 1/2
R412007017	3500	G 1/2
R412007018	900	G 3/8
R412007019	900	G 3/8
R412007020	900	G 3/8
R412007024	900	G 3/8
R412007025	900	G 3/8
R412007026	900	G 3/8
R412007027	900	G 1/2
R412007028	900	G 1/2
R412007029	900	G 1/2
R412007033	900	G 1/2
R412007034	900	G 1/2
R412007035	900	G 1/2
R412007036	700	G 3/8
R412007037	700	G 3/8
R412007038	700	G 3/8
R412007042	700	G 3/8
R412007043	700	G 3/8
R412007044	700	G 3/8
R412007045	700	G 1/2
R412007046	700	G 1/2
R412007047	700	G 1/2
R412007051	700	G 1/2
R412007052	700	G 1/2
R412007053	700	G 1/2
R412007054	700	G 3/8
R412007055	700	G 3/8
R412007056	700	G 3/8
R412007060	700	G 3/8
R412007061	700	G 3/8
R412007062	700	G 3/8
R412007063	700	G 1/2

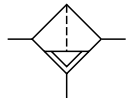

Номер материала	Qn [л/мин]	Соед.
R412007064	700	G 1/2
R412007065	700	G 1/2
R412007069	700	G 1/2
R412007070	700	G 1/2
R412007071	700	G 1/2
R412007072	1000	G 3/8
R412007074	1000	G 3/8
R412007075	1000	G 1/2
R412007077	1000	G 1/2

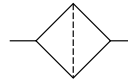

Мембранные осушители, подача воздуха слева

Номер материала	Присоединение	Qn л/мин
R412007078	G 1/2	400
R412007079	G 1/2	500
R412007080	G 1/2	660
R412007081	G 1/2	950

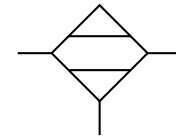

Масленки, подача воздуха слева

Номер материала	Qn [л/мин]	Соед.
R412007225	8000	G 3/8
R412007226	8000	G 3/8
R412007229	8000	G 3/8
R412007231	8000	G 1/2
R412007232	8000	G 1/2
R412007235	8000	G 1/2

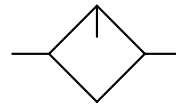

Клапаны наполнения, с электроприводом, подача воздуха слева

Номер материала	Qn [л/мин]	DC	AC 50 Гц
R412007277	3500	-	-
R412007286	3500	-	-
R412007282	3500	-	-
R412007287	3500	-	-
R412007278	3500	24 В	-
R412007279	3500	-	110 В
R412007280	3500	-	220 В
R412007283	3500	24 В	-
R412007284	3500	-	110 В
R412007285	3500	-	220 В
R412007394	3500	24 В	-

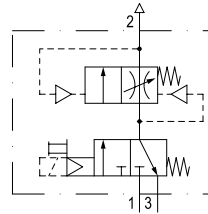
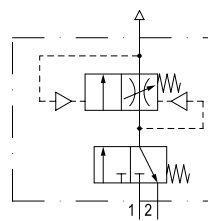

Номер материала	Qn [л/мин]	DC	AC 50 Гц
R412007395	3500	24 В	-
R412007264	4500	-	-
R412007268	4500	-	-
R412007258	4500	-	-
R412007259	4500	-	-
R412007265	4500	24 В	-
R412007266	4500	-	110 В
R412007267	4500	-	220 В
R412007269	4500	24 В	-
R412007270	4500	-	110 В
R412007271	4500	-	220 В
R412007391	4500	24 В	-
R412007383	4500	24 В	-
R412007381	4500	-	-
R412007387	4500	-	-
R412007396	4500	24 В	-
R412007398	4500	24 В	-

Клапаны наполнения, с электроприводом, подача воздуха слева

Номер материала	Qn [л/мин]
R412007393	3500

Клапаны наполнения, с пневматическим управлением, подача воздуха слева

Номер материала	Qn [л/мин]
R412007276	3500
R412007281	3500
R412007289	3500

Номер материала	Qn [л/мин]
R412007262	4500
R412007263	4500

Клапаны наполнения, с пневматическим управлением, подача воздуха слева

Номер материала	Qn [л/мин]	Вход
R412007272	4500	G 3/8
R412007273	4500	G 1/2
R412007275	4500	G 1/2
R412007245	4500	G 3/8
R412007246	4500	G 1/2
R412007389	4500	G 1/2
R412007390	4500	G 3/8

Клапаны наполнения, с механическим приводом, подача воздуха слева

Номер материала	Вход
R412007260	G 3/8
R412007261	G 1/2

Распределители, подача воздуха слева

Номер материала	Qn [л/мин]	Соед.
R412007250	7250	G 3/8
R412007251	7250	G 1/2
R412007254	5100	G 3/8
R412007255	5100	G 1/2
R412007249	10300	G 1/2

Ресиверы

	Номер материала	Выпуск конденсата	Версия
	R412007338	полуавтоматический, при отсутствии давления открыт	резервуар из поликарбоната, с защитным кожухом
	R412007339	автоматический, при отсутствии давления открыт	резервуар из поликарбоната, с защитным кожухом
	R412007340	автоматический, при отсутствии давления закрыт	резервуар из поликарбоната, с защитным кожухом
	R412007344	полуавтоматический, при отсутствии давления открыт	металлический резервуар со смотровым стеклом
	R412007345	автоматический, при отсутствии давления открыт	металлический резервуар со смотровым стеклом
	R412007346	автоматический, при отсутствии давления закрыт	металлический резервуар со смотровым стеклом
	R412007347	–	резервуар из поликарбоната, с защитным кожухом
	R412007349	–	металлический резервуар со смотровым стеклом
	R412007352	–	резервуар из поликарбоната, с защитным кожухом
	R412007358	–	металлический резервуар со смотровым стеклом
	R412007351	–	резервуар из поликарбоната, с защитным кожухом

Принадлежности для крепежа

	Номер материала	Тип
	R412007368	AS3-MBR-X000-W01
	R412007964	AS3-MBR-X000-W02

	Номер материала	Тип
	R412007370	AS3-MBR-X000-W03
	R412007373	AS3-MBR-X000-W03
	R412007371	AS3-MBR-X000-W04
	R412007366	AS3-MBR-G038-W05
	R412007367	AS3-MBR-G012-W05
	R412007372	AS3-MBR-X000-W06
	R412010122	AS3-MBR-X00-W07

Манометры

	Номер материала	Соед.	р В мин./ макс. [бар]
	R412004413	G 1/4	0 - 1,6
	R412004414	G 1/4	0 - 2,5
	R412004415	G 1/4	0 - 4
	R412004416	G 1/4	0 - 6
	R412004417	G 1/4	0 - 10
	R412004418	G 1/4	0 - 16
	R412007867	G 1/4	0 - 1,6
	R412007868	G 1/4	0 - 2,5
	R412007869	G 1/4	0 - 4
	R412007870	G 1/4	0 - 6
	R412007871	G 1/4	0 - 10
	R412007872	G 1/4	0 - 16
	1827231072	–	0 - 16

Адаптерные плиты

Номер материала	Серия
R412006360	Адаптерная плита



Уплотнения

Номер материала	Материал
R412010148	Акрилонитрил-бутадиенстирол
R412010149	Акрилонитрил-бутадиенстирол
R412010150	Акрилонитрил-бутадиенстирол



Адаптер

Номер материала
R412009553



Прочие принадлежности

Номер материала	Тип	Кол-во поставки Шт.
R412010124	Заглушки с запором	10



R412007959	Стандартное запирание, с ключом	-
R412006374	Запирание E11, без ключа	-



Прочие принадлежности

Номер материала	Серия
R412006363	Индикатор загрязнения



Круглые штекерные соединители с кабелем

Номер материала	Длина кабеля L [м]
1834484259	3
1834484260	5
1834484261	10
1834484256	3
1834484257	5
1834484258	10



Приспособление для монтажных работ

Номер материала	Тип
R412015195	Приспособление для монтажных работ



R412015193	Приспособление для монтажных работ
------------	------------------------------------



■ Блоки подготовки воздуха - Блоки подготовки воздуха и компоненты - Серия AS5



Блоки подготовки воздуха

Номер материала	Qn [л/мин]	Присоединение
R412009298	12300	G 3/4
R412009307	12300	G 1
R412009299	12300	G 3/4
R412009300	12300	G 3/4
R412009308	12300	G 1
R412009309	12300	G 1
R412009320	12300	G 3/4
R412009329	12300	G 1
R412009318	12300	G 3/4
R412009327	12300	G 1
R412009319	12300	G 3/4
R412009328	12300	G 1

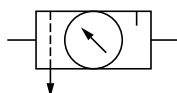

Регулирующие клапаны, подача воздуха слева

	Номер материала	Qn [л/мин]	Соед.
	R412009101	14500	G 3/4
	R412009103	14500	G 3/4
	R412009105	14500	G 3/4
	R412009107	14500	G 3/4
	R412009109	14500	G 3/4
	R412009111	14500	G 3/4
	R412009113	14500	G 1
	R412009115	14500	G 1
	R412009117	14500	G 1
	R412009119	14500	G 1
R412009121	14500	G 1	
R412009123	14500	G 1	
	R412009100	14500	G 3/4
	R412009102	14500	G 3/4
	R412009104	14500	G 3/4
	R412009106	14500	G 3/4
	R412009108	14500	G 3/4
	R412009110	14500	G 3/4
	R412009112	14500	G 1
	R412009114	14500	G 1
	R412009116	14500	G 1
	R412009118	14500	G 1
	R412009120	14500	G 1
	R412009122	14500	G 1
	R412009099	14500	G 1
	R412009158	14500	G 1

Регулирующие клапаны с фильтром, подача воздуха слева

	Номер материала	Qn [л/мин]	Присоединение
	R412009200	14000	G 3/4
	R412009201	14000	G 3/4
	R412009202	14000	G 3/4
	R412009206	14000	G 3/4
	R412009207	14000	G 3/4
	R412009208	14000	G 3/4
	R412009209	14000	G 1
	R412009210	14000	G 1
	R412009211	14000	G 1
	R412009215	14000	G 1
R412009216	14000	G 1	
R412009217	14000	G 1	
	R412009175	14000	G 3/4
	R412009176	14000	G 3/4
	R412009177	14000	G 3/4
	R412009193	14000	G 3/4
	R412009194	14000	G 3/4
	R412009195	14000	G 3/4
	R412009181	14000	G 3/4
	R412009182	14000	G 3/4
	R412009183	14000	G 3/4
	R412009184	14000	G 1
	R412009185	14000	G 1
	R412009186	14000	G 1
	R412009190	14000	G 1
	R412009191	14000	G 1

	Номер материала	Qn [л/мин]	Присоединение
	R412009192	14000	G 1
	R412009196	14000	G 1
	R412009197	14000	G 1
	R412009198	14000	G 1
	R412009218	14000	G 3/4
	R412009219	14000	G 3/4
	R412009220	14000	G 3/4
	R412009221	14000	G 1
	R412009222	14000	G 1
	R412009223	14000	G 1
	R412009188	13000	G 3/4
	R412009189	13000	G 1

Фильтр, подача воздуха слева

	Номер материала	Qn [л/мин]	Соед.
	R412009003	7800	G 3/4
	R412009004	7800	G 3/4
	R412009005	7800	G 3/4
	R412009012	7800	G 1
	R412009013	7800	G 1
	R412009014	7800	G 1
	R412009000	7800	G 3/4
	R412009001	7800	G 3/4
	R412009002	7800	G 3/4
	R412009006	7800	G 3/4
	R412009007	7800	G 3/4
	R412009008	7800	G 3/4
	R412009009	7800	G 1
	R412009010	7800	G 1
	R412009011	7800	G 1
	R412009015	7800	G 1
	R412009016	7800	G 1
	R412009017	7800	G 1
	R412009089	7800	G 3/4
	R412009090	7800	G 1
	R412009021	2200	G 3/4
	R412009022	2200	G 3/4
	R412009023	2200	G 3/4
	R412009030	2200	G 1
	R412009031	2200	G 1
	R412009032	2200	G 1
	R412009018	2200	G 3/4
	R412009019	2200	G 3/4
	R412009020	2200	G 3/4
	R412009024	2200	G 3/4
	R412009025	2200	G 3/4
	R412009026	2200	G 3/4
	R412009027	2200	G 1
R412009028	2200	G 1	
R412009029	2200	G 1	
R412009033	2200	G 1	
R412009034	2200	G 1	
R412009035	2200	G 1	
R412009054	1600	G 3/4	
R412009055	1600	G 3/4	
R412009056	1600	G 3/4	
R412009060	1600	G 3/4	
R412009061	1600	G 3/4	
R412009062	1600	G 3/4	
R412009063	1600	G 1	

Номер материала	Qn [л/мин]	Соед.
R412009064	1600	G 1
R412009065	1600	G 1
R412009069	1600	G 1
R412009070	1600	G 1
R412009071	1600	G 1
R412009036	1600	G 3/4
R412009037	1600	G 3/4
R412009038	1600	G 3/4
R412009042	1600	G 3/4
R412009043	1600	G 3/4
R412009044	1600	G 3/4
R412009045	1600	G 1
R412009046	1600	G 1
R412009047	1600	G 1
R412009051	1600	G 1
R412009052	1600	G 1
R412009053	1600	G 1
R412009072	1700	G 3/4
R412009074	1700	G 3/4
R412009075	1700	G 1
R412009077	1700	G 1

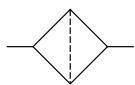

Масленки, подача воздуха слева

Номер материала	Qn [л/мин]	Соед.
R412009225	15800	G 3/4
R412009229	15800	G 3/4
R412009226	15800	G 3/4
R412009231	15800	G 1
R412009235	15800	G 1
R412009232	15800	G 1

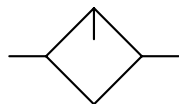

Клапаны наполнения, с электроприводом, подача воздуха слева

Номер материала	Qn [л/мин]	DC	AC 50 Гц
R412009277	8750	-	-
R412009286	8750	-	-
R412009282	8750	-	-
R412009287	8750	-	-
R412009278	8750	24 В	-
R412009279	8750	-	110 В
R412009280	8750	-	220 В
R412009283	8750	24 В	-
R412009284	8750	-	110 В
R412009285	8750	-	220 В
R412009378	8750	24 В	-

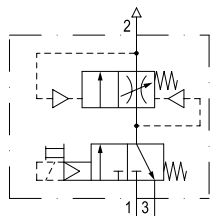
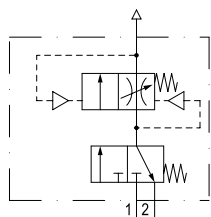

Номер материала	Qn [л/мин]	DC	AC 50 Гц
R412009381	8750	24 В	-
R412009265	12500	24 В	-
R412009266	12500	-	110 В
R412009267	12500	-	220 В
R412009269	12500	24 В	-
R412009270	12500	-	110 В
R412009271	12500	-	220 В
R412009264	12500	-	-
R412009258	12500	-	-
R412009268	12500	-	-
R412009259	12500	-	-
R412009376	12500	24 В	-

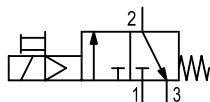
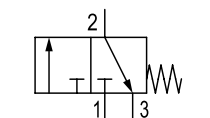
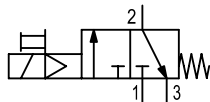
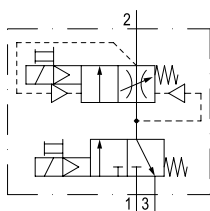

Клапаны наполнения, с пневматическим управлением, подача воздуха слева

Номер материала	Qn [л/мин]
R412009276	8750
R412009281	8750
R412009289	8750
R412009379	8750
R412009262	12500
R412009263	12500

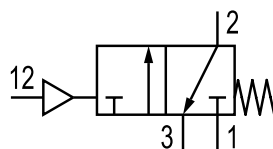
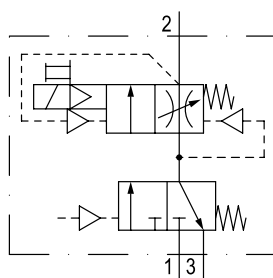
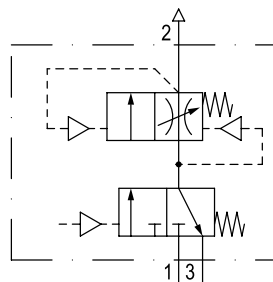

Клапаны наполнения, с пневматическим управлением,

подача воздуха слева

Номер материала	Qn [л/мин]	Вход
R412009272	10000	G 3/4
R412009273	10000	G 1
R412009275	10000	G 1
R412009373	10000	G 3/4
R412009374	10000	G 1

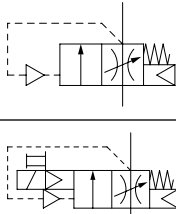

Клапаны наполнения, с механическим приводом, подача воздуха слева

Номер материала	Вход
R412009260	G 3/4
R412009261	G 1

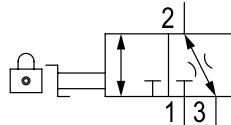

Распределители, подача воздуха слева

Номер материала	Qn [л/мин]	Соед.
R412009250	18000	G 3/4
R412009251	18000	G 1
R412009252	16000	G 3/4
R412009253	16000	G 1

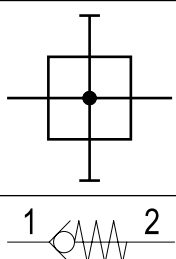

Ресиверы

Номер материала	Выпуск конденсата	Версия
R412009338	полуавтоматический, при отсутствии давления открыт	резервуар из поликарбоната, с защитным кожухом
R412009339	автоматический, при отсутствии давления открыт	резервуар из поликарбоната, с защитным кожухом
R412009340	автоматический, при отсутствии давления закрыт	резервуар из поликарбоната, с защитным кожухом
R412009344	полуавтоматический, при отсутствии давления открыт	металлический резервуар со смотровым стеклом
R412009345	автоматический, при отсутствии давления открыт	металлический резервуар со смотровым стеклом
R412009346	автоматический, при отсутствии давления закрыт	металлический резервуар со смотровым стеклом



Номер материала	Выпуск конденсата	Версия
R412009347	-	резервуар из поликарбоната, с защитным кожухом
R412009349	-	металлический резервуар со смотровым стеклом
R412009351	-	резервуар из поликарбоната, с защитным кожухом
R412009352	-	резервуар из поликарбоната, с защитным кожухом
R412009358	-	металлический резервуар со смотровым стеклом





Принадлежности для крепежа

Номер материала	Тип
R412009368	AS5-MBR-X000-W01
R412009370	AS5-MBR-X000-W03
R412009371	AS5-MBR-X000-W04
R412009366	AS5-MBR-G034-W05
R412009367	AS5-MBR-G100-W05
1829234071	гайка AS4, NL4, M50x1,5.



Манометры

	Номер материала	Соед.	р В мин./ макс. [бар]
	R412003853	G 1/8	0 - 1,6
	R412003854	G 1/8	0 - 2,5
	R412003855	G 1/8	0 - 4
	R412003856	G 1/8	0 - 6
	R412003857	G 1/8	0 - 10
	R412003858	G 1/8	0 - 16
	R412004407	G 1/4	0 - 1,6
	R412004408	G 1/4	0 - 2,5
	R412004409	G 1/4	0 - 4
	R412004410	G 1/4	0 - 6
	R412004411	G 1/4	0 - 10
	R412004412	G 1/4	0 - 16
	R412004413	G 1/4	0 - 1,6
	R412004414	G 1/4	0 - 2,5
	R412004415	G 1/4	0 - 4
	R412004416	G 1/4	0 - 6
	R412004417	G 1/4	0 - 10
R412004418	G 1/4	0 - 16	
R412007898	G 1/4	0 - 25	
R412004419	G 1/4	0 - 1,6	
R412004420	G 1/4	0 - 2,5	
R412004421	G 1/4	0 - 4	
R412004422	G 1/4	0 - 6	
R412004423	G 1/4	0 - 10	
R412004424	G 1/4	0 - 16	
R412004883	-	- - -	
R412009413	Ø 4	- - -	
	R412007867	G 1/4	0 - 1,6
	R412007868	G 1/4	0 - 2,5
	R412007869	G 1/4	0 - 4
	R412007870	G 1/4	0 - 6
	R412007871	G 1/4	0 - 10
	R412007872	G 1/4	0 - 16
	1827231072	-	0 - 16

Адаптерные плиты

Номер материала	Серия
R412006360	Адаптерная плита



Уплотнения

Номер материала	Материал
R412010148	Акрилонитрил-бутадиенстирол
R412010149	Акрилонитрил-бутадиенстирол
R412010150	Акрилонитрил-бутадиенстирол



Адаптер

Номер материала
R412009553



Прочие принадлежности

Номер материала	Тип
1823462004	FPT-S-RIO-G018
1823462003	FPT-S-RIO-G014



Прочие принадлежности

Номер материала	Тип	Кол-во поставок Шт.
R412010124	Заглушки с запором	10
R412007959	Замок с ключом	-
R412006374	Замок E11, без ключа	-



Прочие принадлежности



Номер материала	Серия
R412006363	Индикатор загрязнения



Круглые штекерные соединители с кабелем

	Номер материала	Длина кабеля L [м]
	1834484259	3
	1834484260	5
	1834484261	10
	1834484256	3
	1834484257	5
	1834484258	10

Приспособление для монтажных работ

Номер материала	Тип
R412015195	Приспособление для монтажных работ
	
R412015193	Приспособление для монтажных работ
	

■ Блоки подготовки воздуха - Блоки подготовки воздуха и компоненты - Серия МН1



Присоединения сжатого воздуха G 1/4 - G 1/2
Регулирующие клапаны, подача воздуха слева

Номер материала	Qn [л/мин]	Соед.
R432034650	325	G 1/4
R432034657	2000	G 1/2

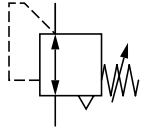

Присоединения сжатого воздуха G 1/4 - G 1/2

Регулирующие клапаны с фильтром, подача воздуха слева

Номер материала	Qn [л/мин]	Присоединение
R432034652	170	G 1/4
R432034659	2000	G 1/2



Присоединения сжатого воздуха G 1/4 - G 1/2 Фильтр, подача воздуха слева

Номер материала	Qn [л/мин]	Соед.
R432034653	850	G 1/4
R432034660	3800	G 1/2
R432034654	170	G 1/4
R432034661	680	G 1/2
R432034655	170	G 1/4
R432034662	680	G 1/2





Манометры



Номер материала	Соед.	р В мин./ макс. [бар]
R412010678	R 1/8	0 - 12
R412010679	R 1/8	0 - 12



Принадлежности для крепежа

Номер материала	Тип
R432034687	MН1-MBR-X000-W06
R432034688	MН1-MBR-X000-W06
	
R432034656	MН1-MBR-X000-W02
R432034663	MН1-MBR-X000-W02
	

Прочие принадлежности

Номер материала	Тип
R412010724	FPT-S-RLT-R014-G014_нержавейка
R412010725	FPT-S-RLT-R012-G012_нержавейка
	
R412010691	FPT-C-RDO-R014-R014
R412010692	FPT-C-RDO-R012-R012
	

Прочие принадлежности

	Номер материала	Qn [л/мин]	(1)
	R412010722	-	G 1/4
	R412010723	-	G 1/2

Блоки подготовки воздуха - Блоки подготовки воздуха и компоненты - Серия NL1



Блоки подготовки воздуха

	Номер материала	Qn [л/мин]	Присоединение
	0821300727	600	G 1/8
	0821300728	600	G 1/8
	0821300729	600	G 1/8
	0821300730	600	G 1/4
	0821300731	600	G 1/4
	0821300732	600	G 1/4
	0821300721	450	G 1/8
	0821300722	450	G 1/8
	0821300723	450	G 1/8
	0821300724	450	G 1/4
	0821300725	450	G 1/4
	0821300726	450	G 1/4

Регулирующие клапаны, подача воздуха слева

	Номер материала	Qn [л/мин]	Соед.
	0821302728	600	G 1/8
	0821302729	600	G 1/8
	0821302730	600	G 1/8
	0821302734	600	G 1/4
	0821302735	600	G 1/4
	0821302736	600	G 1/4
	0821302725	600	G 1/8
	0821302726	600	G 1/8
	0821302727	600	G 1/8
	0821302731	600	G 1/4
	0821302732	600	G 1/4
	0821302733	600	G 1/4
	0821300711	1000	G 1/4
	0821300712	1000	G 1/4
	0821300713	1000	G 1/4

	Номер материала	Qn [л/мин]	Соед.
	R412007620	1000	G 1/4
	0821302708	1000	G 1/8
	0821302709	1000	G 1/8
	0821302710	1000	G 1/8
	0821302714	1000	G 1/4
	0821302715	1000	G 1/4
	0821302716	1000	G 1/4
	0821302705	1000	G 1/8
	0821302706	1000	G 1/8
	0821302707	1000	G 1/8
	0821302711	1000	G 1/4
	0821302712	1000	G 1/4
	0821302713	1000	G 1/4
	0821300663	1000	G 1/8
	0821300664	1000	G 1/8
	0821300665	1000	G 1/8
	0821300666	1000	G 1/4
	0821300667	1000	G 1/4
	0821300668	1000	G 1/4
	0821302743	1000	G 1/4

Регулирующие клапаны с фильтром, подача воздуха слева

	Номер материала	Qn [л/мин]	Присоединение
	0821300750	950	G 1/8
	0821300751	950	G 1/8
	0821300752	950	G 1/8
	0821300756	950	G 1/4
	0821300757	950	G 1/4
	0821300758	950	G 1/4
	0821300753	950	G 1/8
	0821300754	950	G 1/8
	0821300755	950	G 1/8
	0821300759	950	G 1/4
	0821300760	950	G 1/4
	0821300761	950	G 1/4
	R412007618	950	G 1/8
	R412007619	950	G 1/4

Фильтр, подача воздуха слева

	Номер материала	Qn [л/мин]	Соед.
	0821303710	1000	G 1/8
	0821303711	1000	G 1/8
	0821303712	1000	G 1/8
	0821303713	1000	G 1/4
	0821303714	1000	G 1/4
	0821303715	1000	G 1/4
	0821303716	170	G 1/8
	0821303718	450	G 1/4
	0821303717	170	G 1/8
	0821303720	310	G 1/8
0821303721	380	G 1/4	

Масленки, подача воздуха слева

Номер материала	Qn [л/мин]	Соед.
0821301702	1000	G 1/8
0821301703	1000	G 1/8
0821301704	1000	G 1/4
0821301705	1000	G 1/4

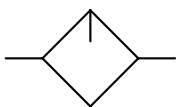

Клапаны наполнения, с электроприводом, подача воздуха слева

Номер материала	Qn [л/мин]	DC	AC 50 Гц
0821300796	2000	24 В	-
0821300797	2000	-	230 В
0821300798	2000	-	-

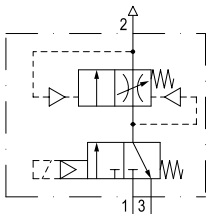

0821300799	2000	-	-
------------	------	---	---

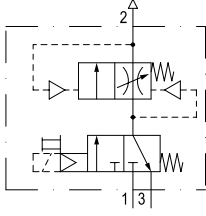

0821300776	2200	24 В	-
0821300777	2200	-	230 В

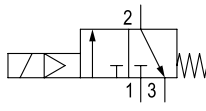

0821300778	2200	-	-
------------	------	---	---

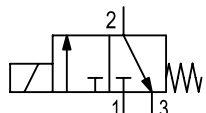

0821300779	2200	-	-
------------	------	---	---

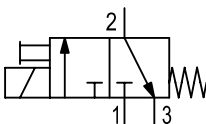

0821300673	2000	24 В	-
0821300674	2000	-	230 В

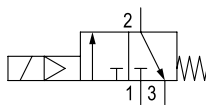

0821300675	2000	-	-
------------	------	---	---

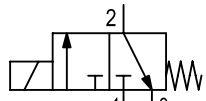

0821300676	2000	-	-
------------	------	---	---

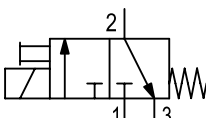

Клапаны наполнения, с пневматическим управлением,

подача воздуха слева

Номер материала	Qn [л/мин]
0821300795	-

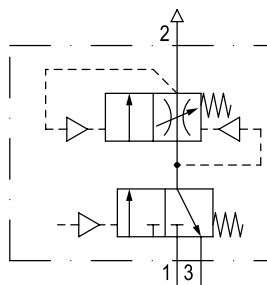

0821300775	-
0821300672	-

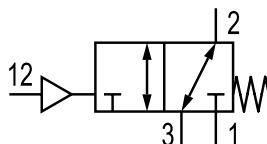

0821300774	2200
------------	------

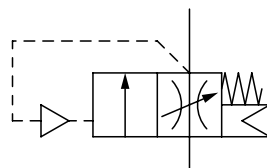

Клапаны наполнения, с механическим приводом, подача воздуха слева

Номер материала	Вход
0821300772	G 1/8
0821300773	G 1/4

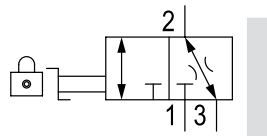

Распределители, подача воздуха слева

Номер материала	Qn [л/мин]	Соед.
0821300771	2700	G 1/4

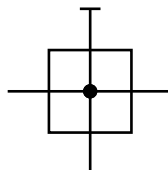

Ресиверы

Номер материала	Выпуск конденсата	Версия
1827009640	полуавтоматический, при отсутствии давления открыт.	металлический резервуар без смотрового стекла
1827009639	полуавтоматический, при отсутствии давления открыт	резервуар из поликарбоната, без защитного кожуха



Номер материала	Выпуск конденсата	Версия
1827009333	-	резервуар из поликарбоната, без защитного кожуха
1827009637	-	резервуар из поликарбоната, без защитного кожуха
1827009638	-	металлический резервуар без смотрового стекла

Ресиверы

Номер материала	Серия
1820507004	Защитная сетка

Принадлежности для крепежа

Номер материала	Тип
1821331013	NL2-MBR-X000-W02
1821336024	NL1-MBR-X000-W02
1829234070	гайка NL2 M30X1,5
1829234071	гайка AS5, NL4 M50X1,5
1829234072	гайка NL3 M42x1,5
1829234073	гайка NL2 M30x1,5

Принадлежности для крепежа

Номер материала	Серия
1827009636	Принадлежности для монтажа в блок

Манометры

Номер материала	Соед.	р В мин./ макс. [бар]
1827231053	G 1/8	-1 - 0
1827231048	G 1/8	0 - 2,5
1827231024	G 1/8	0 - 10
1827231009	G 1/8	0 - 16
1827231057	G 1/4	-1 - 0
1827231047	G 1/4	0 - 16
1827231059	G 1/4	0 - 6
1827231060	G 1/4	0 - 10
1827231054	G 1/4	-1 - 0
1827231012	G 1/4	0 - 2,5
1827231016	G 1/4	0 - 6
1827231015	G 1/4	0 - 10
1827231010	G 1/4	0 - 16
1827231055	G 1/4	-1 - 0
1827231011	G 1/4	0 - 16

■ Блоки подготовки воздуха - Блоки подготовки воздуха и компоненты - Серия NL2



Блоки подготовки воздуха

Номер материала	Qn [л/мин]	Присоединение
0821300400	1100	G 1/4
0821300403	1100	G 1/4
0821300401	1100	G 1/4
0821300404	1100	G 1/4
0821300402	1100	G 1/4
0821300405	1100	G 1/4
0821300430	1100	G 3/8
0821300433	1100	G 3/8
0821300431	1100	G 3/8
0821300434	1100	G 3/8
0821300432	1100	G 3/8
0821300435	1100	G 3/8
0821300450	1200	G 1/4
0821300453	1200	G 1/4
0821300451	1200	G 1/4
0821300454	1200	G 1/4
0821300452	1200	G 1/4
0821300455	1200	G 1/4
0821300485	1200	G 3/8
0821300480	1200	G 3/8
0821300483	1200	G 3/8

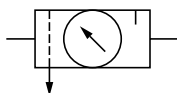

Номер материала	Qn [л/мин]	Присоединение
0821300484	1200	G 3/8
0821300481	1200	G 3/8
0821300482	1200	G 3/8
0821300030	1000	G 1/4
0821300050	1000	G 1/4
0821300032	1000	G 3/8
0821300052	1000	G 3/8

Регулирующие клапаны, подача воздуха слева

Номер материала	Qn [л/мин]	Соед.
0821302404	1500	G 1/4
0821302560	1500	G 1/4
0821302400	1500	G 1/4
0821302451	1500	G 3/8
0821302452	1500	G 3/8
0821302440	1500	G 3/8
0821302405	1500	G 1/4
0821302406	1500	G 1/4
0821302401	1500	G 1/4
0821302444	1500	G 3/8
0821302453	1500	G 3/8
0821302441	1500	G 3/8
0821302411	2000	G 1/4
0821302409	2000	G 1/4
0821302408	2000	G 1/4
0821302107	1500	G 1/4
R412007613	1500	G 1/4
0821302410	1500	G 1/4
0821302561	1500	G 1/4
0821302402	1500	G 1/4
0821302454	1500	G 3/8
0821302455	1500	G 3/8
0821302442	1500	G 3/8
0821302562	1500	G 1/4
0821302407	1500	G 1/4
0821302403	1500	G 1/4
0821302456	1500	G 3/8
0821302457	1500	G 3/8
0821302443	1500	G 3/8
0821302557	2000	G 1/4
0821302559	2000	G 1/4
0821302558	2000	G 1/4
R412004950	1500	G 1/4
R412004951	1500	G 3/8

Номер материала	Qn [л/мин]	Соед.
0821302515	1500	G 1/4
0821302516	1500	G 1/4
0821302517	1500	G 1/4
0821302527	1500	G 1/4
0821302528	1500	G 1/4
0821302529	1500	G 1/4

Регулирующие клапаны с фильтром, подача воздуха слева

Номер материала	Qn [л/мин]	Присоединение
0821300316	1500	G 1/4
0821300275	1500	G 1/4
0821300347	1500	G 1/4
0821300343	1500	G 3/8
0821300300	1500	G 1/4
0821300301	1500	G 1/4
0821300302	1500	G 1/4
0821300303	1500	G 1/4
0821300304	1500	G 1/4
0821300305	1500	G 1/4
0821300330	1500	G 3/8
0821300331	1500	G 3/8
0821300332	1500	G 3/8
0821300333	1500	G 3/8
0821300334	1500	G 3/8
0821300335	1500	G 3/8
0821300306	1500	G 1/4
0821300220	1500	G 1/4
0821300221	1500	G 1/4
0821300312	1500	G 1/4
0821300222	1500	G 1/4
0821300223	1500	G 1/4
0821300336	1500	G 3/8
0821300224	1500	G 3/8
0821300225	1500	G 3/8
0821300226	1500	G 3/8
0821300228	1500	G 3/8

Регулирующие клапаны с фильтром, подача воздуха слева

Номер материала	Qn [л/мин]	Соед.
0821303400	2100	G 1/4
0821303401	2100	G 1/4
0821303402	2100	G 1/4
0821303403	2100	G 1/4
0821303404	2100	G 1/4
0821303405	2100	G 1/4
0821303440	2100	G 3/8
0821303441	2100	G 3/8
0821303442	2100	G 3/8
0821303443	2100	G 3/8
0821303444	2100	G 3/8
0821303445	2100	G 3/8

Фильтр, подача воздуха слева

Номер материала	Qn [л/мин]	Соед.
0821303308	380	G 1/4
0821303309	380	G 1/4
0821303449	280	G 1/4
0821303305	280	G 1/4

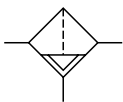

Мембранные осушители, подача воздуха слева

Номер материала	Присоедин.	Qn л/мин
R412004170	G 1/4	50
R412004243	G 1/4	100
R412004244	G 1/4	150
R412004245	G 1/4	200
R412007648	G 1/4	300
R412007649	G 1/4	400

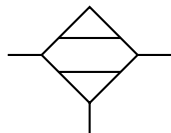

Масленки, подача воздуха слева

Номер материала	Qn [л/мин]	Соед.
0821301400	1800	G 1/4
0821301401	1800	G 1/4
0821301402	1800	G 1/4
0821301408	1800	G 1/4
0821301440	1800	G 3/8
0821301441	1800	G 3/8
0821301442	1800	G 3/8
0821301411	1300	G 1/4
0821301415	1300	G 1/4
R412007651	1300	G 1/4
0821301412	1300	G 1/4
R412007652	1300	G 1/4
R412007653	1300	G 1/4
0821301413	1300	G 1/4
0821301414	1300	G 1/4

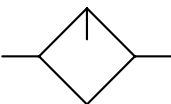

Клапаны наполнения, с электроприводом, подача воздуха слева

Номер материала	Qn [л/мин]	DC	AC 50 Гц
0821300941	900	24 В	-
0821300942	900	-	230 В
0821300943	900	-	-
0821300944	900	-	-
0821300946	900	24 В	-
0821300947	900	-	230 В
0821300948	900	-	-
0821300922	1100	24 В	-
0821300923	1100	-	230 В
0821300924	1100	-	-

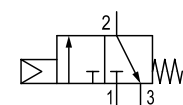
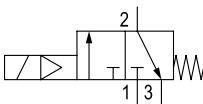
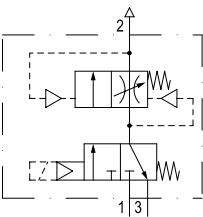

Номер материала	Qn [л/мин]	DC	AC 50 Гц
0821300929	1100	-	-

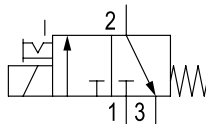

Клапаны наполнения, с пневматическим управлением, подача воздуха слева

Номер материала	Qn [л/мин]
0821300940	-

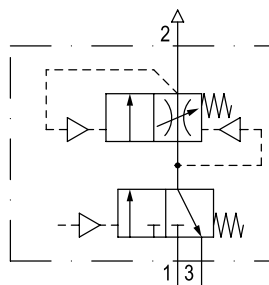

0821300945	-
------------	---

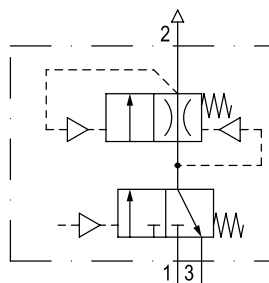

0821300921	-
------------	---

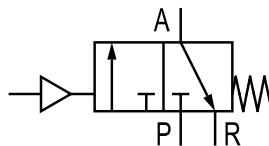

0821300926	1000
------------	------

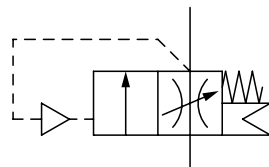

0821300925	1000
------------	------

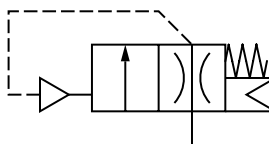

Клапаны наполнения, с механическим приводом, подача воздуха слева

Номер материала	Вход
0821300901	G 1/4
0821300903	G 3/8

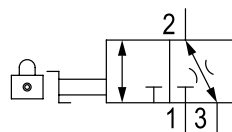

Распределители, подача воздуха слева

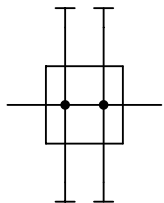
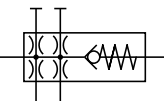
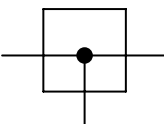
	Номер материала	Qn [л/мин]	Соед.
	0821300920	2700	G 1/4
	0821300907	2500	G 1/4
	0821300909	2500	G 3/8
	0821300904	700	G 1/4
	0821300906	700	G 3/8
	0821300264	2700	G 1/4

Ресиверы



	Номер материала	Выпуск конденсата	Версия
	1827009334	полуавтоматический, при отсутствии давления открыт	резервуар из поликарбоната, без защитного кожуха
	1827009340	полуавтоматический, при отсутствии давления открыт	металлический резервуар со смотровым стеклом
	1827009335	автоматический, при отсутствии давления открыт	резервуар из поликарбоната, без защитного кожуха
	1827009341	автоматический, при отсутствии давления открыт	металлический резервуар со смотровым стеклом
	1827009600	автоматический, при отсутствии давления открыт	металлический резервуар без смотрового стекла
	1827009606	-	металлический резервуар без смотрового стекла
	1827009333	-	резервуар из поликарбоната, без защитного кожуха

	Номер материала	Выпуск конденсата	Версия
	1827009637	-	резервуар из поликарбоната, без защитного кожуха
	R412003759	-	резервуар из поликарбоната, без защитного кожуха

Ресиверы

	Номер материала	Серия
	1820507000	Защитная сетка
	1820507002	Защитная сетка

Принадлежности для крепежа

	Номер материала	Тип	
	1821331013	NL2-MBR-X000-W02	
	1821336006	Крепежный комплект	
	1829234070	NL2	M30X1,5
	1829234071	NL2	M30X1,5
	1829234072	NL3	M42x1,5
	1829234073	AS5, NL4	M50x1,5

Принадлежности для крепежа

Номер материала	Серия
-----------------	-------

1827009359 Принадлежности для монтажа в блок



1823414009	Крепежные винты для настенного монтажа
------------	--

1823414034 Крепежные винты для настенного монтажа



1823414014 Крепежные винты для настенного монтажа

Манометры

Номер материала	Соед.	р В мин./ макс. [бар]
-----------------	-------	-----------------------



1827231053 G 1/8 -1 - 0

1827231048 G 1/8 0 - 2,5

1827231024 G 1/8 0 - 10

1827231009 G 1/8 0 - 16

1827231057 G 1/4 -1 - 0

1827231047 G 1/4 0 - 16

1827231059 G 1/4 0 - 6

1827231060 G 1/4 0 - 10

1827231054 G 1/4 -1 - 0

1827231012 G 1/4 0 - 2,5

1827231016 G 1/4 0 - 6

1827231015 G 1/4 0 - 10

1827231010 G 1/4 0 - 16

1827231055 G 1/4 -1 - 0

Номер материала	Соед.	р В мин./ макс. [бар]
-----------------	-------	-----------------------

1827231011 G 1/4 0 - 16

Блоки подготовки воздуха - Блоки подготовки воздуха и компоненты - Серия NL4



Блоки подготовки воздуха

Номер материала	Qn [л/мин]	Присоединение
-----------------	------------	---------------

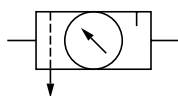

0821300500 3600 G 1/2

0821300503 3600 G 1/2

0821300501 3600 G 1/2

0821300504 3600 G 1/2

0821300502 3600 G 1/2

0821300505 3600 G 1/2

0821300530 3600 G 3/4

0821300533 3600 G 3/4

0821300531 3600 G 3/4

0821300534 3600 G 3/4

0821300532 3600 G 3/4

0821300535 3600 G 3/4

0821300550 3000 G 1/2

0821300553 3000 G 1/2

0821300551 3000 G 1/2

0821300554 3000 G 1/2

0821300552 3000 G 1/2

0821300555 3000 G 1/2

0821300580 3000 G 3/4

0821300583 3000 G 3/4

0821300581 3000 G 3/4

0821300584 3000 G 3/4

0821300582 3000 G 3/4

0821300585 3000 G 3/4

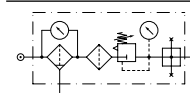

R412004425 500 G 1/4

R412004312 500 G 1/4

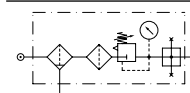

R412010109 500 G 1/4

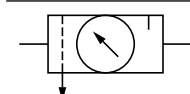

0821300040 3000 G 1/2

0821300060 3000 G 1/2

0821300042 3000 G 3/4

0821300062 3000 G 3/4

Регулирующие клапаны, подача воздуха слева

	Номер материала	Qn [л/мин]	Соед.
	0821302505	5600	G 1/2
	0821302580	5600	G 1/2
	0821302500	5600	G 1/2
	0821302544	5600	G 3/4
	0821302545	5600	G 3/4
	0821302540	5600	G 3/4
	0821302504	5600	G 1/2
	0821302506	5600	G 1/2
	0821302501	5600	G 1/2
	0821302546	5600	G 3/4
	0821302547	5600	G 3/4
	0821302541	5600	G 3/4
	0821302509	5600	G 1/2
	0821302508	5600	G 1/2
	0821302507	5600	G 1/2
	0821302581	5600	G 1/2
	0821302582	5600	G 1/2
	0821302502	5600	G 1/2
	0821302548	5600	G 3/4
	0821302549	5600	G 3/4
	0821302542	5600	G 3/4
	0821302583	5600	G 1/2
	0821302584	5600	G 1/2
	0821302503	5600	G 1/2
	0821302550	5600	G 3/4
	0821302551	5600	G 3/4
	0821302543	5600	G 3/4
	R412004952	5600	G 1/2
	R412007667	5600	G 3/4
	0821302511	6000	G 1/2
	0821302512	6000	G 1/2
	0821302513	6000	G 1/2
	0821302524	5600	G 1/2
	0821302525	5600	G 1/2
	0821302526	5600	G 1/2

Регулирующие клапаны с фильтром, подача воздуха слева

	Номер материала	Qn [л/мин]	Присоединение
	0821300364	3500	G 1/2
	0821300367	3500	G 1/2
	0821300281	3500	G 1/2
	0821300350	3500	G 1/2
	0821300351	3500	G 1/2
	0821300352	3500	G 1/2
	0821300353	3500	G 1/2
	0821300354	3500	G 1/2
	0821300355	3500	G 1/2
	0821300380	3500	G 3/4

	Номер материала	Qn [л/мин]	Присоединение
	0821300381	3500	G 3/4
	0821300382	3500	G 3/4
	0821300383	3500	G 3/4
	0821300384	3500	G 3/4
	0821300385	3500	G 3/4
	0821300356	3500	G 1/2
	0821300234	3500	G 1/2
	0821300235	3500	G 1/2
	0821300236	3500	G 1/2
	0821300237	3500	G 1/2
	0821300238	3500	G 1/2
	0821300386	3500	G 3/4
	0821300239	3500	G 3/4
	0821300240	3500	G 3/4
	0821300241	3500	G 3/4
	0821300242	3500	G 3/4
	0821300243	3500	G 3/4

Фильтр, подача воздуха слева

	Номер материала	Qn [л/мин]	Соед.
	0821303500	4000	G 1/2
	0821303501	4000	G 1/2
	0821303502	4000	G 1/2
	0821303503	4000	G 1/2
	0821303504	4000	G 1/2
	0821303505	4000	G 1/2
	0821303559	4000	G 1/2
	0821303540	4000	G 3/4
	0821303558	4000	G 3/4
	0821303541	4000	G 3/4
	0821303542	4000	G 3/4
	0821303543	4000	G 3/4
	0821303544	4000	G 3/4
	0821303545	4000	G 3/4
	0821303302	1000	G 1/4
	0821303303	2500	G 1/4
	0821303515	2500	G 1/2
	0821303529	1000	G 1/2
	0821303418	720	G 1/4
	0821303419	720	G 1/4
	0821303514	720	G 1/2
0821303516	1200	G 1/2	
0821303300	2250	G 1/4	
0821303301	2250	G 1/4	
0821303517	2250	G 1/2	

Мембранные осушители, подача воздуха слева

	Номер материала	Присоединение	Qn л/мин
	R412007606	G 1/2	500
	R412007607	G 1/2	650
	R412007608	G 1/2	950

Масленки, подача воздуха слева

	Номер материала	Qn [л/мин]	Соед.
	0821301500	6000	G 1/2
	0821301501	6000	G 1/2
	0821301502	6000	G 1/2
	0821301515	6000	G 1/2
	0821301540	6000	G 3/4
	0821301541	6000	G 3/4
	0821301542	6000	G 3/4
	0821301545	6000	G 3/4
	R412007654	4700	G 1/2
	R412007655	4700	G 1/2
	R412007656	4700	G 1/2
	R412007657	4700	G 1/2
	R412007658	4700	G 1/2
	R412007659	4700	G 1/2

Клапаны наполнения, с электроприводом, подача воздуха слева

	Номер материала	Qn [л/мин]	DC	AC 50 Гц
	0821300932	4000	24 В	-
	0821300933	4000	-	230 В
	0821300934	4000	-	-
	0821300937	4000	-	-
	0821300950	2500	24 В	-
	0821300951	2500	-	230 В
	0821300952	2500	-	-
	0821300953	2500	-	-

	Номер материала	Qn [л/мин]	DC	AC 50 Гц
	0821300955	2500	24 В	-
	0821300956	2500	-	230 В
	0821300957	2500	-	-

Клапаны наполнения, с пневматическим управлением, подача воздуха слева

	Номер материала	Qn [л/мин]
	0821300931	-
	0821300949	-
	0821300954	-
	0821300936	4000

Номер материала	Qn [л/мин]
0821300935	4000

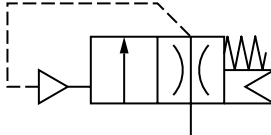

Клапаны наполнения, с механическим приводом, подача воздуха слева

Номер материала	Вход
0821300912	G 3/8
0821300911	G 1/2
0821300913	G 3/4

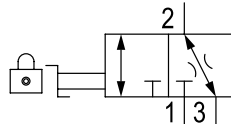

Распределители, подача воздуха слева

Номер материала	Qn [л/мин]	Соед.
0821300930	11000	G 1/2
0821300918	11000	G 3/8
0821300917	11000	G 1/2
0821300919	11000	G 3/4
0821300915	2400	G 3/8
0821300914	2400	G 1/2
0821300916	2400	G 3/4
0821300928	11000	G 3/4

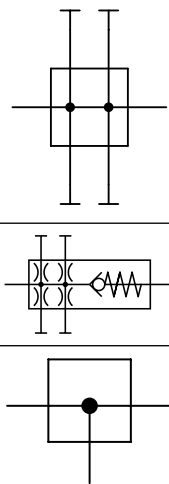

Ресиверы

Номер материала	Выпуск конденсата	Версия
1827009343	полуавтоматический, при отсутствии давления открыт	металлический резервуар со смотровым стеклом
1827009337	полуавтоматический, при отсутствии давления открыт	резервуар из поликарбоната, без защитного кожуха
1827009338	автоматический, при отсутствии давления открыт	резервуар из поликарбоната, без защитного кожуха
1827009344	автоматический, при отсутствии давления открыт	металлический резервуар со смотровым стеклом



Номер материала	Выпуск конденсата	Версия
1827009602	автоматический, при отсутствии давления открыт	металлический резервуар без смотрового стекла
1827009603	автоматический, при отсутствии давления открыт	металлический резервуар без смотрового стекла
1827009608	полуавтоматический, при отсутствии давления открыт	металлический резервуар без смотрового стекла
1827009609	полуавтоматический, при отсутствии давления открыт	металлический резервуар без смотрового стекла
R412003757	-	резервуар из поликарбоната, без защитного кожуха
1827009336	-	резервуар из поликарбоната, без защитного кожуха
1827009342	-	металлический резервуар со смотровым стеклом



Ресиверы

Номер материала	Серия
1820507001	Защитная сетка
1820507003	Защитная сетка



Принадлежности для крепежа

Номер материала	Тип
1821331014	NL4-MBR-X000-W02
1821336007	Крепежный комплект NL4



Номер материала	Тип
1829234070	NL2 M30X1,5
1829234071	NL2 M30X1,5
1829234072	NL3 M42x1,5
1829234073	AS5, NL4 M50x1,5



Принадлежности для крепежа

Номер материала	Серия
-----------------	-------

1827009360 Принадлежности для монтажа в блок



1823414009 Крепежные винты для настенного монтажа

1823414034 Крепежные винты для настенного монтажа



1823414014 Крепежные винты для настенного монтажа

Манометры

Номер материала	Соед.	р В мин./ макс. [бар]
1827231053	G 1/8	-1 - 0
1827231048	G 1/8	0 - 2,5
1827231024	G 1/8	0 - 10
1827231009	G 1/8	0 - 16
1827231057	G 1/4	-1 - 0
1827231047	G 1/4	0 - 16
1827231059	G 1/4	0 - 6
1827231060	G 1/4	0 - 10
1827231054	G 1/4	-1 - 0
1827231012	G 1/4	0 - 2,5
1827231016	G 1/4	0 - 6
1827231015	G 1/4	0 - 10
1827231010	G 1/4	0 - 16
1827231055	G 1/4	-1 - 0
1827231011	G 1/4	0 - 16



Прочие принадлежности

Номер материала	Тип
1823462004	FPT-S-RIO-G018
1823462003	FPT-S-RIO-G014



Блоки подготовки воздуха - Блоки подготовки воздуха и компоненты - Серия NL6



Блоки подготовки воздуха

Номер материала	Qn [л/мин]	Присоединение
0821300871	10500	G 3/4
0821300872	10500	G 3/4
0821300873	10500	G 3/4
0821300874	10500	G 3/4
0821300875	10500	G 3/4
0821300876	10500	G 3/4
0821300877	10500	G 1
0821300878	10500	G 1
0821300879	10500	G 1
0821300880	10500	G 1
0821300881	10500	G 1
0821300882	10500	G 1
0821300886	11300	G 3/4
0821300887	11300	G 3/4
0821300888	11300	G 3/4
0821300889	11300	G 3/4
0821300890	11300	G 3/4
0821300891	11300	G 3/4
0821300892	11300	G 1
0821300893	11300	G 1
0821300894	11300	G 1
0821300895	11300	G 1
0821300896	11300	G 1
0821300897	11300	G 1

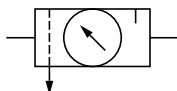

Регулирующие клапаны, подача воздуха слева

Номер материала	Qn [л/мин]	Соед.
0821302801	12500	G 3/4
0821302802	12500	G 1

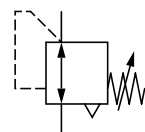

	Номер материала	Qn [л/мин]	Соед.
	0821302803	12500	G 3/4
	0821302804	12500	G 1
	0821302805	12500	G 3/4
	0821302807	12500	G 3/4
	0821302806	12500	G 1
	0821302808	12500	G 1
	0821302809	12500	G 3/4
	0821302810	12500	G 1

Регулирующие клапаны с фильтром, подача воздуха слева

	Номер материала	Qn [л/мин]	Присоединение
	0821300132	12000	G 1
	0821300864	12000	G 1
	0821300885	12000	G 1
	0821300865	12000	G 1
	0821300850	12000	G 3/4
	0821300851	12000	G 3/4
	0821300852	12000	G 3/4
	0821300853	12000	G 3/4
	0821300854	12000	G 3/4
	0821300855	12000	G 3/4
	0821300856	12000	G 1
	0821300857	12000	G 1
	0821300858	12000	G 1
	0821300859	12000	G 1

	Номер материала	Qn [л/мин]	Присоединение
	0821300860	12000	G 1
	0821300861	12000	G 1
	0821300862	12000	G 3/4
	0821300863	12000	G 1

Фильтр, подача воздуха слева

	Номер материала	Qn [л/мин]	Соед.
	0821303801	7200	G 3/4
	0821303802	7200	G 3/4
	0821303803	7200	G 3/4
	0821303804	7200	G 3/4
	0821303805	7200	G 3/4
	0821303806	7200	G 3/4
	0821303807	7200	G 1
	0821303808	7200	G 1
	0821303809	7200	G 1
	0821303810	7200	G 1
	0821303811	7200	G 1
	0821303812	7200	G 1
	0821303818	1600	G 3/4
	0821303816	1600	G 1
	0821303819	2600	G 3/4
	0821303814	4200	G 1
	0821303817	4000	G 3/4
	0821303815	5500	G 1

Масленки, подача воздуха слева

	Номер материала	Qn [л/мин]	Соед.
	0821301801	18000	G 3/4
	0821301802	18000	G 3/4
	0821301803	18000	G 3/4
	0821301804	18000	G 1
	0821301805	18000	G 1
	0821301806	18000	G 1

Клапаны наполнения, с электроприводом, подача воздуха слева

	Номер материала	Qn [л/мин]	DC	AC 50 Гц
	0821300973	12500	-	-
	0821300966	12500	-	-
	0821300972	12500	24 В	-
	0821300971	12500	-	230 В
	0821300965	12500	24 В	-
	0821300964	12500	-	230 В
	0821300990	12500	-	-
	0821300991	12500	-	-

Номер материала	Qn [л/мин]	DC	AC
0821300959	8750	24 В	-
0821300958	8750	-	230 В
0821300960	8750	-	-
0821300994	8750	-	-
0821300961	8750	24 В	-
0821300962	8750	-	230 В
0821300963	8750	-	-
0821300995	8750	-	-

Клапаны наполнения, с пневматическим управлением, подача воздуха слева

Номер материала	Qn [л/мин]
0821300988	12500
0821300989	12500

Номер материала	Qn [л/мин]
0821300992	8750
0821300993	8750
0821300974	12000
0821300967	12000

Клапаны наполнения, с механическим приводом, подача воздуха слева

Номер материала	Вход
0821300976	G 3/4
0821300977	G 1

Распределители, подача воздуха слева

Номер материала	Qn [л/мин]	Соед.
0821300978	25000	G 1

Ресиверы

Номер материала	Выпуск конденсата	Версия
1827009343	полуавтоматический, при отсутствии давления открыт	металлический резервуар со смотровым стеклом
1827009337	полуавтоматический, при отсутствии давления открыт	резервуар из поликарбоната, без защитного кожуха
1827009338	автоматический, при отсутствии давления открыт	резервуар из поликарбоната, без защитного кожуха
1827009344	автоматический, при отсутствии давления открыт	металлический резервуар со смотровым стеклом

	Номер материала	Выпуск конденсата	Версия
	1827009604	автоматический, при отсутствии давления открыт	резервуар из поликарбоната с металлическим защитным кожухом
	1827009605	автоматический, при отсутствии давления открыт	металлический резервуар без смотрового стекла
	1827009610	-	металлический резервуар без смотрового стекла
	1827009611	-	металлический резервуар без смотрового стекла
	R412003757	-	резервуар из поликарбоната, без защитного кожуха
	1827009336	-	резервуар из поликарбоната, без защитного кожуха
	1827009342	-	металлический резервуар со смотровым стеклом

Ресиверы

	Номер материала	Серия
	1820507001	Защитная сетка

Манометры

	Номер материала	Соед.	р В мин./ макс. [бар]
	1827231072	-	0 - 16
	1827231053	G 1/8	-1 - 0
	1827231048	G 1/8	0 - 2,5
	1827231024	G 1/8	0 - 10
	1827231009	G 1/8	0 - 16
	1827231057	G 1/4	-1 - 0
	1827231047	G 1/4	0 - 16
	1827231059	G 1/4	0 - 6
	1827231060	G 1/4	0 - 10
	1827231054	G 1/4	-1 - 0
	1827231012	G 1/4	0 - 2,5
	1827231016	G 1/4	0 - 6
	1827231015	G 1/4	0 - 10
	1827231010	G 1/4	0 - 16

Номер материала	Соед.	р В мин./ макс. [бар]
1827231055	G 1/4	-1 - 0
1827231011	G 1/4	0 - 16

Принадлежности для крепежа

Номер материала	Тип
1821336017	Крепежный комплект

Принадлежности для крепежа

Номер материала	Серия
1827009593	Принадлежности для монтажа в блок



Принадлежности для крепежа

	Номер материала	Тип
	1823462004	FPT-S-RIO-G018
	1823462003	FPT-S-RIO-G014

■ Принадлежности - Резьбовые и промежуточные быстроразъемные соединения - Серия QR1-S стандарт



	Номер материала	Тип
	2121004050	QR1-S-RPN-M005-DA04
	2121006050	QR1-S-RPN-M005-DA06
	2121004180	QR1-S-RPN-G018-DA04
	2121006180	QR1-S-RPN-G018-DA06
	2121008180	QR1-S-RPN-G018-DA08
	R412005002	QR1-S-RPN-G018-DA10
	R412005003	QR1-S-RPN-G018-DA12
	2121004140	QR1-S-RPN-G014-DA04
	2121006140	QR1-S-RPN-G014-DA06
	2121008140	QR1-S-RPN-G014-DA08
	2121010140	QR1-S-RPN-G014-DA10
	2121012140	QR1-S-RPN-G014-DA12
	R412005000	QR1-S-RPN-G038-DA06
	2121008380	QR1-S-RPN-G038-DA08
	2121010380	QR1-S-RPN-G038-DA10
	2121012380	QR1-S-RPN-G038-DA12
	R412005005	QR1-S-RPN-G038-DA16
	R412005001	QR1-S-RPN-G012-DA08

	Номер материала	Тип
	2121010120	QR1-S-RPN-G012-DA10
	2121012120	QR1-S-RPN-G012-DA12
	R412005006	QR1-S-RPN-G012-DA16
	2121904180	QR1-S-RAI-G018-DA04
	2121906180	QR1-S-RAI-G018-DA06
	2121908180	QR1-S-RAI-G018-DA08
	R412005085	QR1-S-RAI-G014-DA04
	2121906140	QR1-S-RAI-G014-DA06
	2121908140	QR1-S-RAI-G014-DA08
	R412005089	QR1-S-RAI-G014-DA10
	R412005091	QR1-S-RAI-G014-DA12
	R412005086	QR1-S-RAI-G038-DA06
	R412005087	QR1-S-RAI-G038-DA08
	2121910380	QR1-S-RAI-G038-DA10
	2121912380	QR1-S-RAI-G038-DA12
	R412005090	QR1-S-RAI-G012-DA10
	2121912120	QR1-S-RAI-G012-DA12
	2122604180	QR1-S-RSI-G018-DA04
	2122606180	QR1-S-RSI-G018-DA06
	R412005232	QR1-S-RSI-G018-DA08
	2122606140	QR1-S-RSI-G014-DA06
	2122608140	QR1-S-RSI-G014-DA08
	R412005233	QR1-S-RSI-G014-DA10
	R412005231	QR1-S-RSI-G038-DA08
	2122610380	QR1-S-RSI-G038-DA10
	R412005235	QR1-S-RSI-G038-DA12
	2122612120	QR1-S-RSI-G012-DA12
	2122004050	QR1-S-RVT-M005-DA04
	2122006050	QR1-S-RVT-M005-DA06
	2122004180	QR1-S-RVT-G018-DA04
	2122006180	QR1-S-RVT-G018-DA06
	2122008180	QR1-S-RVT-G018-DA08
	R412005094	QR1-S-RVT-G018-DA10

Номер материала	Тип
R412005095	QR1-S-RVT-G018-DA12
2122004140	QR1-S-RVT-G014-DA04
2122006140	QR1-S-RVT-G014-DA06
2122008140	QR1-S-RVT-G014-DA08
2122010140	QR1-S-RVT-G014-DA10
2122012140	QR1-S-RVT-G014-DA12
R412005092	QR1-S-RVT-G038-DA06
2122008380	QR1-S-RVT-G038-DA08
2122010380	QR1-S-RVT-G038-DA10
2122012380	QR1-S-RVT-G038-DA12
2122014380	QR1-S-RVT-G038-DA14
R412005097	QR1-S-RVT-G038-DA16
R412005093	QR1-S-RVT-G012-DA08
2122010120	QR1-S-RVT-G012-DA10
2122012120	QR1-S-RVT-G012-DA12
2122014120	QR1-S-RVT-G012-DA14
R412005098	QR1-S-RVT-G012-DA16
2122104050	QR1-S-RVL-M005-DA04
R412005099	QR1-S-RVL-M005-DA06
2122104180	QR1-S-RVL-G018-DA04
2122106180	QR1-S-RVL-G018-DA06
2122108180	QR1-S-RVL-G018-DA08
2122104140	QR1-S-RVL-G014-DA04
2122106140	QR1-S-RVL-G014-DA06
2122108140	QR1-S-RVL-G014-DA08
2122110140	QR1-S-RVL-G014-DA10
R412005103	QR1-S-RVL-G014-DA12
2122108380	QR1-S-RVL-G038-DA08
2122110380	QR1-S-RVL-G038-DA10
R412005104	QR1-S-RVL-G038-DA12
R412005105	QR1-S-RVL-G012-DA12





Номер материала	Тип
R412005129	QR1-S-RVI-G018-DA04
R412005130	QR1-S-RVI-G018-DA06
R412005131	QR1-S-RVI-G018-DA08
R412005132	QR1-S-RVI-G014-DA04
R412005133	QR1-S-RVI-G014-DA06
R412005134	QR1-S-RVI-G014-DA08
R412005135	QR1-S-RVI-G014-DA10
R412005236	QR1-S-RW1-M005-DA04
R412005238	QR1-S-RW1-M005-DA06
R412005237	QR1-S-RW1-G018-DA04
R412005239	QR1-S-RW1-G018-DA06
R412005240	QR1-S-RW1-G018-DA08
R412005241	QR1-S-RW1-G014-DA06
R412005242	QR1-S-RW1-G014-DA08
R412005243	QR1-S-RW1-G014-DA10
R412005244	QR1-S-RW1-G038-DA08
R412005245	QR1-S-RW1-G038-DA10
R412005246	QR1-S-RW1-G038-DA12
R412005141	QR1-S-RW2-G018-DA04
R412005144	QR1-S-RW2-G018-DA06
R412005147	QR1-S-RW2-G018-DA08
R412005145	QR1-S-RW2-G014-DA06
R412005148	QR1-S-RW2-G014-DA08
R412005149	QR1-S-RW2-G038-DA08
R412005152	QR1-S-RW2-G038-DA10
R412005155	QR1-S-RW2-G012-DA12
R412005313	QR1-S-RH1-G018
R412005314	QR1-S-RH1-G014
R412000613	QR1-S-RH2-G018
R412000614	QR1-S-RH2-G014
R412005319	QR1-S-RH3-G018
R412000615	QR1-S-RH3-G014











	Номер материала	Тип
	R412000617	QR1-S-RV1-G018-DA04
	R412000623	QR1-S-RV1-G018-DA06
	R412000618	QR1-S-RV1-G018-DA08
	R412000624	QR1-S-RV1-G014-DA06
	R412000619	QR1-S-RV1-G014-DA08
	R412005303	QR1-S-RV1-G014-DA10
	R412000625	QR1-S-RT1-G018-DA06
	R412005306	QR1-S-RT1-G018-DA08
	R412000626	QR1-S-RT1-G014-DA06
	R412000622	QR1-S-RT1-G014-DA08
	R412005308	QR1-S-RT1-G014-DA10
	2122204050	QR1-S-RTT-M005-DA04
	R412005201	QR1-S-RTT-M005-DA06
	2122204180	QR1-S-RTT-G018-DA04
	2122206180	QR1-S-RTT-G018-DA06
	2122208180	QR1-S-RTT-G018-DA08
	R412005205	QR1-S-RTT-G018-DA10
	2122204140	QR1-S-RTT-G014-DA04
	2122206140	QR1-S-RTT-G014-DA06
	2122208140	QR1-S-RTT-G014-DA08
	2122210140	QR1-S-RTT-G014-DA10
	R412005206	QR1-S-RTT-G014-DA12
	R412005203	QR1-S-RTT-G038-DA06
	2122208380	QR1-S-RTT-G038-DA08
	2122210380	QR1-S-RTT-G038-DA10
	2122212380	QR1-S-RTT-G038-DA12
	2122214380	QR1-S-RTT-G038-DA14
	2122210120	QR1-S-RTT-G012-DA10
	2122212120	QR1-S-RTT-G012-DA12
	2122214120	QR1-S-RTT-G012-DA14
R412005209	QR1-S-RTT-G012-DA16	

	Номер материала	Тип
	R412005292	QR1-S-RTS-G018-DA06
	R412005293	QR1-S-RTS-G018-DA08
	R412005294	QR1-S-RTS-G014-DA06
	R412005295	QR1-S-RTS-G014-DA08
	2122304050	QR1-S-RLT-M005-DA04
	R412005212	QR1-S-RLT-M005-DA06
	2122304180	QR1-S-RLT-G018-DA04
	2122306180	QR1-S-RLT-G018-DA06
	R412005214	QR1-S-RLT-G018-DA08
	R412005211	QR1-S-RLT-G014-DA04
	2122306140	QR1-S-RLT-G014-DA06
	2122308140	QR1-S-RLT-G014-DA08
	R412005215	QR1-S-RLT-G014-DA10
	R412005216	QR1-S-RLT-G014-DA12
	2122308380	QR1-S-RLT-G038-DA08
	2122310380	QR1-S-RLT-G038-DA10
	2122312380	QR1-S-RLT-G038-DA12
	2122310120	QR1-S-RLT-G012-DA10
	2122312120	QR1-S-RLT-G012-DA12
		2122404180
2122406180		QR1-S-RAY-G018-DA06
2122408180		QR1-S-RAY-G018-DA08
2122404140		QR1-S-RAY-G014-DA04
2122406140		QR1-S-RAY-G014-DA06
2122408140		QR1-S-RAY-G014-DA08
2122410140		QR1-S-RAY-G014-DA10
R412005221		QR1-S-RAY-G038-DA08
2122410380		QR1-S-RAY-G038-DA10
2122412380		QR1-S-RAY-G038-DA12
2122410120	QR1-S-RAY-G012-DA10	
2122412120	QR1-S-RAY-G012-DA12	

	Номер материала	Тип	
	2121504000	QR1-S-RSK-DA04	
	2121506000	QR1-S-RSK-DA06	
	2121508000	QR1-S-RSK-DA08	
	2121510000	QR1-S-RSK-DA10	
	2121512000	QR1-S-RSK-DA12	
	2121514000	QR1-S-RSK-DA14	
	R412005059	QR1-S-RSK-DA16	
	R412005060	QR1-S-RSR-DA06-DA04	
	R412005061	QR1-S-RSR-DA08-DA04	
	R412005062	QR1-S-RSR-DA08-DA06	
	R412005063	QR1-S-RSR-DA10-DA06	
	R412005064	QR1-S-RSR-DA10-DA08	
	R412005065	QR1-S-RSR-DA12-DA08	
	R412005066	QR1-S-RSR-DA12-DA10	
	R412005067	QR1-S-RSR-DA16-DA12	
		2121404000	QR1-S-RSM-DA04
2121406000		QR1-S-RSM-DA06	
2121408000		QR1-S-RSM-DA08	
2121410000		QR1-S-RSM-DA10	
2121412000		QR1-S-RSM-DA12	
	R412005051	QR1-S-RSC-DA04	
	R412005052	QR1-S-RSC-DA06	
	R412005053	QR1-S-RSC-DA08	
	R412005054	QR1-S-RSC-DA10	
	R412005055	QR1-S-RSC-DA12	
	2121204000	QR1-S-RVK-DA04	
	2121206000	QR1-S-RVK-DA06	
	2121208000	QR1-S-RVK-DA08	
	2121210000	QR1-S-RVK-DA10	
	2121212000	QR1-S-RVK-DA12	
	2121214000	QR1-S-RVK-DA14	
	R412005033	QR1-S-RVK-DA16	
	R412005056	QR1-S-RVS-DA04	
	R412005057	QR1-S-RVS-DA06	
	R412005375	QR1-S-RVS-DA08	
	R412005376	QR1-S-RVS-DA10	
	R412005346	QR1-S-RMT-DA06-DA04	
	R412005347	QR1-S-RMT-DA08-DA04	
	R412005348	QR1-S-RMT-DA08-DA06	
	R412005349	QR1-S-RMT-DA10-DA06	
	R412005350	QR1-S-RMT-DA10-DA08	
		2121104000	QR1-S-RTK-DA04
		2121106000	QR1-S-RTK-DA06
2121108000		QR1-S-RTK-DA08	
2121110000		QR1-S-RTK-DA10	
2121112000		QR1-S-RTK-DA12	
2121114000		QR1-S-RTK-DA14	
R412005025		QR1-S-RTK-DA16	

	Номер материала	Тип	
	R412005026	QR1-S-RTR-DA06-DA04	
	R412005027	QR1-S-RTR-DA08-DA04	
	R412005028	QR1-S-RTR-DA08-DA06	
	R412005029	QR1-S-RTR-DA10-DA06	
	R412005030	QR1-S-RTR-DA10-DA08	
	R412005031	QR1-S-RTR-DA12-DA08	
	R412005032	QR1-S-RTR-DA12-DA10	
		2121804000	QR1-S-RYK-DA04
		2121806000	QR1-S-RYK-DA06
		2121808000	QR1-S-RYK-DA08
2121810000		QR1-S-RYK-DA10	
2121812000		QR1-S-RYK-DA12	
2121806040		QR1-S-RYR-DA06-DA04	
R412005081		QR1-S-RYR-DA08-DA04	
2121808060		QR1-S-RYR-DA08-DA06	
2121810080		QR1-S-RYR-DA10-DA08	
R412005082		QR1-S-RYR-DA10-DA06	
	R412005080	QR1-S-RYR-DA12-DA10	
	R412005083	QR1-S-RYR-DA12-DA08	
	R412005344	QR1-S-RYD-DA06-DA04	
	R412005345	QR1-S-RYD-DA08-DA06	
		R412005361	QR1-S-RXS-DA04
R412005362		QR1-S-RXS-DA06	
R412005363		QR1-S-RXS-DA08	
R412005364		QR1-S-RXS-DA10	
		2121706040	QR1-S-RED-DA06-DA04
	2121708040	QR1-S-RED-DA08-DA04	
	2121708060	QR1-S-RED-DA08-DA06	
	2121710040	QR1-S-RED-DA10-DA04	
	2121710060	QR1-S-RED-DA10-DA06	
	2121710080	QR1-S-RED-DA10-DA08	
	2121712060	QR1-S-RED-DA12-DA06	
	2121712080	QR1-S-RED-DA12-DA08	
	2121712100	QR1-S-RED-DA12-DA10	
	2121714080	QR1-S-RED-DA14-DA08	

	Номер материала	Тип
	2121714100	QR1-S-RED-DA14-DA10
	2121714120	QR1-S-RED-DA14-DA12
	2121304040	QR1-S-RVA-DA04
	2121306060	QR1-S-RVA-DA06
	2121308080	QR1-S-RVA-DA08
	2121310100	QR1-S-RVA-DA10
	R412005036	QR1-S-RVA-DA12
	R412005039	QR1-S-RLL-DA04
	R412005040	QR1-S-RLL-DA06
	R412005041	QR1-S-RLL-DA08
	R412005042	QR1-S-RLL-DA10
	R412005043	QR1-S-RLL-DA12
	2121304060	QR1-S-RVR-DA06-DA04
	2121306080	QR1-S-RVR-DA08-DA06
	R412005034	QR1-S-RVR-DA10-DA08
	2122706000	QR1-S-RTC-DA06
	2122708000	QR1-S-RTC-DA08
	R412010596	QR1-S-RTC-DA12
	R412005332	QR1-S-RY2-DA04
	R412005333	QR1-S-RY2-DA06
	R412005334	QR1-S-RY2-DA08
	R412005335	QR1-S-RY2-DA10
	R412005336	QR1-S-RY2-DA12
	R412005337	QR1-S-R2R-DA06-DA04
	R412005338	QR1-S-R2R-DA08-DA06
	R412005339	QR1-S-R2R-DA10-DA08
	R412005340	QR1-S-R2R-DA12-DA10
	R412005341	QR1-S-RY4-DA06-DA04
	R412005342	QR1-S-RY4-DA08-DA04
	R412005111	QR1-S-RCA-DA04
	R412005112	QR1-S-RCA-DA06
	R412005113	QR1-S-RCA-DA08
	R412005114	QR1-S-RCA-DA10
	R412005115	QR1-S-RCA-DA12
	2123204000	QR1-S-RBS-DA04
	2123206000	QR1-S-RBS-DA06
	2123208000	QR1-S-RBS-DA08
	2123210000	QR1-S-RBS-DA10
	2123212000	QR1-S-RBS-DA12
	2123214000	QR1-S-RBS-DA14
	R412005331	QR1-S-RBS-DA16
	2123104000	QR1-S-RDS-DA04
	2123106000	QR1-S-RDS-DA06
	2123108000	QR1-S-RDS-DA08
	2123110000	QR1-S-RDS-DA10
	2123112000	QR1-S-RDS-DA12

	Номер материала	Тип
	R412005323	QR1-S-RDR-DA06-DA04
	R412005324	QR1-S-RDR-DA08-DA04
	R412005325	QR1-S-RDR-DA08-DA06
	R412005326	QR1-S-RDR-DA10-DA06
	R412005327	QR1-S-RDR-DA10-DA08
	R412005328	QR1-S-RDR-DA12-DA08
	R412005329	QR1-S-RDR-DA12-DA10

■ Принадлежности - Пневмотрубки из полимеров - Серия TU1-полиуретан

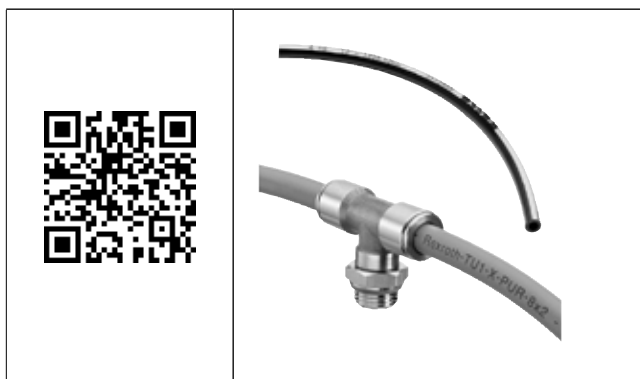

	Номер материала	Наружный Ø [мм]	Длина [м]	Цвет
	1820712069	3	50	Натуральный
	1820712068	3	50	Черный
	1820712066	3	50	Красный
	1820712067	3	50	Синий
	R412014554	4	50	Натуральный
	R412014555	6	50	Зеленый
	R412014556	6	50	Натуральный
	R412014557	8	50	Натуральный
	R412014558	10	50	Натуральный
	R412014559	12	50	Натуральный
	1820712020	4	25	Красный
	1820712078	4	25	Зеленый
	R412009984	4	50	Черный
	R412009985	4	50	Синий
	1820712007	4	100	Натуральный
	1820712018	4	100	Черный
	1820712036	4	100	Синий
	R412004860	4	100	Желтый
	1820712001	5	25	Натуральный
	1820712011	5	25	Черный
	1820712031	5	25	Синий
	1820712022	6	25	Красный
	1820712079	6	25	Зеленый
	R412009987	6	50	Черный
	R412009988	6	50	Синий
	1820712006	6	100	Натуральный
	1820712019	6	100	Черный

Номер материала	Наружный Ø [мм]	Длина [м]	Цвет
1820712037	6	100	Синий
R412004861	6	100	Желтый
1820712023	8	25	Красный
R412009989	8	50	Черный
R412009990	8	50	Синий
1820712008	8	100	Натуральный
1820712016	8	100	Черный
1820712028	8	100	Красный
1820712038	8	100	Синий
R412004862	8	100	Желтый
1820712015	10	25	Черный
R412009991	10	50	Синий
1820712009	10	100	Натуральный
1820712081	10	100	Черный
1820712029	10	100	Красный
1820712039	10	100	Синий
1820712014	12	25	Черный
R412009992	12	50	Синий
1820712082	12	100	Натуральный
1820712017	12	100	Черный
1820712083	12	100	Красный
1820712040	12	100	Синий
R412004790	14	25	Натуральный
R412004778	14	25	Черный
R412004782	14	25	Синий
R412004779	14	100	Черный
R412004783	14	100	Синий
R412004792	16	25	Натуральный
R412004780	16	25	Черный
R412004784	16	25	Синий
R412004781	16	100	Черный
R412004789	16	100	Красный
R412004785	16	100	Синий
1820712096	4	25	Черный
1820712084	4	25	Черный
1820712094	8	25	Черный
1820712085	8	25	Черный
1820712095	10	25	Черный
1820712086	10	25	Черный
1820712097	12	25	Черный
1820712087	12	25	Черный
1820712098	14	25	Черный
1820712088	14	25	Черный
R412009963	4	25	Черный полупрозрачный
R412004796	4	25	Синий полупрозрачный
R412004797	4	25	Прозрачный
R412007413	4	100	Серебристо-серый
1820712043	6	25	Черный полупрозрачный
1820712044	6	25	Синий полупрозрачный
1820712042	6	25	Прозрачный
R412007414	6	25	Серебристо-серый
R412009901	6	25	красный полупрозрачный
R412007415	6	100	Серебристо-серый



Номер материала	Наружный Ø [мм]	Длина [м]	Цвет
R412009907	6	100	Синий полупрозрачный
1820712046	8	25	Черный полупрозрачный
1820712047	8	25	Синий полупрозрачный
1820712045	8	25	Прозрачный
R412004994	8	25	красный полупрозрачный
R412007416	8	25	Серебристо-серый
R412009993	8	100	Синий полупрозрачный
R412007417	8	100	Серебристо-серый
R412009964	10	25	Черный полупрозрачный
R412007418	10	25	Серебристо-серый
R412004798	10	25	Синий полупрозрачный
R412004799	10	25	Прозрачный
R412007419	10	100	Серебристо-серый
R412009994	10	100	Синий полупрозрачный
R412009965	12	25	Синий полупрозрачный
R412009967	12	25	Прозрачный
R412009948	12	100	Черный полупрозрачный
R412009949	12	100	красный полупрозрачный
R412007421	12	100	Серебристо-серый
R412009995	12	100	Синий полупрозрачный
R412009968	14	25	Прозрачный
R412009911	14	25	красный полупрозрачный
R412007424	16	25	Серебристо-серый
R412009904	16	25	красный полупрозрачный
R412014480	16	25	Синий полупрозрачный
1820712089	4	50	Черный
1820712091	6	50	Черный
1820712092	8	50	Черный
1820712093	10	50	Черный
R412007823	4	500	Натуральный
R412007824	4	500	Черный
R412007825	4	500	Синий
R412007826	6	500	Натуральный
R412007827	6	500	Черный
R412007828	6	500	Синий
R412007829	8	500	Натуральный
R412007830	8	500	Черный
R412007831	8	500	Синий
R412007834	10	400	Синий



Номер материала	Наружный Ø [мм]	Длина [м]	Цвет
R412007837	12	300	Синий

Номер материала	Наружный Ø [мм]	Длина [м]
R412007705	12	50



■ Принадлежности - Пневмотрубки из полимеров - Серия TU1-S-полиамид



Номер материала	Наружный Ø [мм]	Длина [м]	Цвет
1820712100	4	25	Натуральный
1820712110	4	25	Черный
R412009980	4	25	Серебристо-серый
R412009913	4	25	Синий
R412009931	4	50	Черный
R412009937	4	50	Натуральный
R412009914	4	100	Синий
R412009943	4	100	Серебристо-серый
1820712101	6	25	Натуральный
1820712111	6	25	Черный
R412007515	6	25	Красный
R412007516	6	25	Зеленый
R412009915	6	25	Синий
R412009998	6	25	Серебристо-серый
R412009916	6	50	Синий
R412009932	6	50	Черный
R412009938	6	50	Натуральный
R412009917	6	100	Синий
R412009944	6	100	Серебристо-серый
R412007636	6	100	Зеленый
R412009905	6	100	Натуральный
R412009906	6	100	Черный
R412009918	8	25	Синий
1820712102	8	25	Натуральный
1820712112	8	25	Черный

Номер материала	Наружный Ø [мм]	Длина [м]	Цвет
R412007590	8	25	Синий
R412009981	8	25	Серебристо-серый
R412009919	8	50	Синий
R412009933	8	50	Черный
R412009939	8	50	Натуральный
R412009920	8	100	Синий
R412009945	8	100	Серебристо-серый
R412009921	10	25	Синий
R412009982	10	25	Серебристо-серый
1820712105	10	25	Натуральный
1820712115	10	25	Черный
R412009934	10	50	Черный
R412009940	10	50	Натуральный
R412009922	10	50	Синий
R412009923	10	100	Синий
R412009946	10	100	Серебристо-серый
R412007632	10	100	Зеленый
R412007633	10	100	Черный
R412009924	12	25	Синий
R412009983	12	25	Серебристо-серый
1820712103	12	25	Натуральный
1820712113	12	25	Черный
R412009935	12	50	Черный
R412009941	12	50	Натуральный
R412009925	12	50	Синий
R412009926	12	100	Синий
R412009947	12	100	Серебристо-серый
R412009927	14	25	Синий
1820712104	14	25	Натуральный
1820712114	14	25	Черный
R412009999	14	25	Серебристо-серый
R412009936	14	50	Черный
R412009928	14	50	Синий
R412009942	14	50	Натуральный
R412009929	16	25	Синий
R412014468	16	25	Серебристо-серый

Номер материала	Наружный Ø [мм]	Длина [м]	Цвет
R412009930	16	50	Синий

■ Принадлежности - Эжекторы - Серия EBS



Номер материала	Присоединение сжатого воздуха-Ø	Вакуумное присоединение
R412007447	Ø 4	Быстроразъемное соединение
R412007448	Ø 4	Быстроразъемное соединение
R412007449	Ø 4	Быстроразъемное соединение
R412007450	Ø 4	Быстроразъемное соединение
R412007451	Ø 6	Быстроразъемное соединение
R412007452	Ø 6	Быстроразъемное соединение
R412007453	Ø 8	Быстроразъемное соединение
R412007454	Ø 8	Быстроразъемное соединение
R412007473	M5	Внутренняя резьба
R412007474	M5	Внутренняя резьба
R412007475	G 1/8	Внутренняя резьба
R412007476	G 1/8	Внутренняя резьба
R412007477	G 1/4	Внутренняя резьба
R412007478	G 1/4	Внутренняя резьба
R412007764	Ø 4	Быстроразъемное соединение
R412007765	Ø 4	Быстроразъемное соединение
R412007768	M5	Внутренняя резьба
R412007769	M5	Внутренняя резьба
R412007461	Ø 4	Быстроразъемное соединение
R412007462	Ø 4	Быстроразъемное соединение

Номер материала	Присоединение сжатого воздуха-Ø	Вакуумное присоединение
R412007463	Ø 6	Быстроразъемное соединение
R412007464	Ø 6	Быстроразъемное соединение
R412007465	Ø 8	Быстроразъемное соединение
R412007466	Ø 8	Быстроразъемное соединение
R412007485	M5	Внутренняя резьба
R412007486	M5	Внутренняя резьба
R412007487	G 1/8	Внутренняя резьба
R412007488	G 1/8	Внутренняя резьба
R412007489	G 1/4	Внутренняя резьба
R412007490	G 1/4	Внутренняя резьба
R412010166	Ø 4	Быстроразъемное соединение
R412010167	Ø 4	Быстроразъемное соединение
R412010174	M5	-
R412010175	M5	-
R412010168	Ø 4	-
R412010169	Ø 4	-
R412010170	Ø 6	-
R412010171	Ø 6	-
R412010172	Ø 8	-
R412010173	Ø 8	-
R412010176	M5	-
R412010177	M5	-
R412010178	G 1/8	-
R412010179	G 1/8	-
R412010180	G 1/4	-
R412010181	G 1/4	-

Адаптер

Номер материала	Материал
R412007670	Алюминий, анодированный
R412007671	Алюминий, анодированный



Монтажная планка

Номер материала	Кол-во поставки Шт.
R412007595	5



Пневмоглушитель

Номер материала	Соед.
R412007593	G 1/8
R412007594	G 3/8
R412007592	M5



Круглые штекерные соединители с кабелем



Номер материала	Длина кабеля L [м]
1834484253	3
1834484144	3

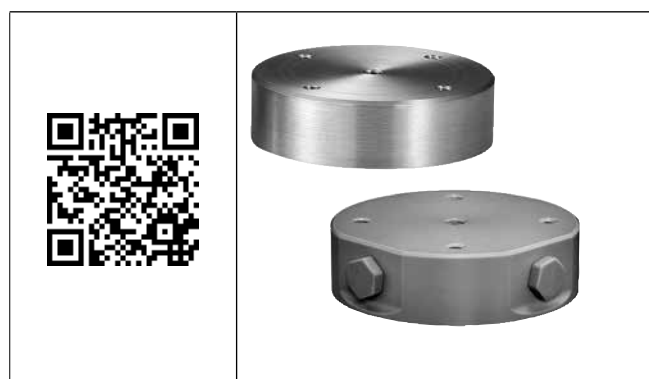

■ Принадлежности - Бесконтактная транспортная система - Серия NCT



Номер материала	Ø [мм]	F Стоп при 5 бар [Н]
2650100010	20	0,9
2650100020	30	1,3
2650100030	40	2
2650100040	60	6
R412010640	100	46
R412014866	20	2,5
R412014867	30	3
R412014868	40	5,5
R412014869	60	12

Принадлежности

Номер материала	Тип	Материал
R432002664	NCT-AL Ø20 ↔ NCT-AL Ø30	Акрилонитрил-бутадиен-каучук
R432002665	NCT-AL Ø40 ↔ NCT-AL Ø60	Акрилонитрил-бутадиен-каучук
R402000761	NCT-AL Ø20 ↔ NCT-AL Ø30	Силиконовый каучук
R402000164	NCT-AL Ø40 ↔ NCT-AL Ø60	Силиконовый каучук
R412014872	NCT-PK Ø20	Силиконовый каучук
R412014873	NCT-PK Ø30 ↔ NCT-PK Ø40 ↔ NCT-PK Ø60	Силиконовый каучук
R412014876	NCT-PK Ø20	Гидрированный акрилонитрил-бутадиен-каучук
R412014877	NCT-PK Ø30 ↔ NCT-PK Ø40 ↔ NCT-PK Ø60	Гидрированный акрилонитрил-бутадиен-каучук



■ Принадлежности - Вакуумные захваты - Серия BSG



Номер материала	Наружный Ø [мм]	Соед.
1820415031	10,4	G 1/8
1820415035	15,6	G 1/8
1820415039	20	G 1/8
1820415043	30	G 1/4
1820415047	38	G 1/4



Номер материала	Наружный Ø [мм]	Соед.
1820415051	50	G 1/4

■ Принадлежности - Вакуумные захваты - Серия FSG



Номер материала	Наружный Ø [мм]	Соед.
1820455050	5	M5
1820455058	8	M5



Номер материала	Наружный Ø [мм]	Соед.
1820455066	15	G 1/8
1820455078	28,8	G 1/8
1820455082	35	G 1/8
1820455086	40	G 1/8



■ Принадлежности - Вакуумные захваты - Серия FSO

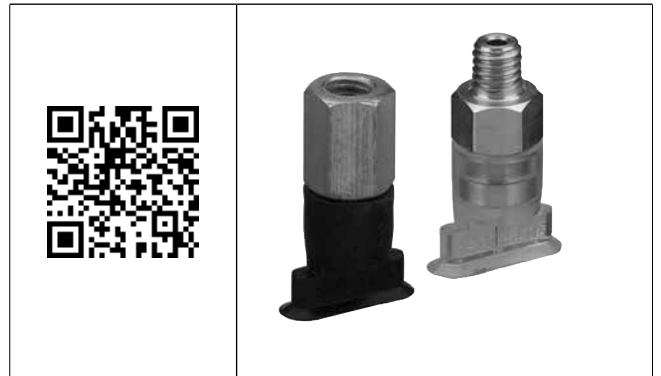

Номер материала	Соед.
1820415122	M5
1820415124	G 1/8
1820415125	G 1/4



■ Принадлежности - Вакуумные захваты - Серия FSR



Номер материала	Наружный Ø [мм]	Соед.
7320500000	50	G 1/8
7320750000	75	G 1/4
7321000000	100	G 3/8



■ Принадлежности - Реле давления / вакуума -

Серия PM1

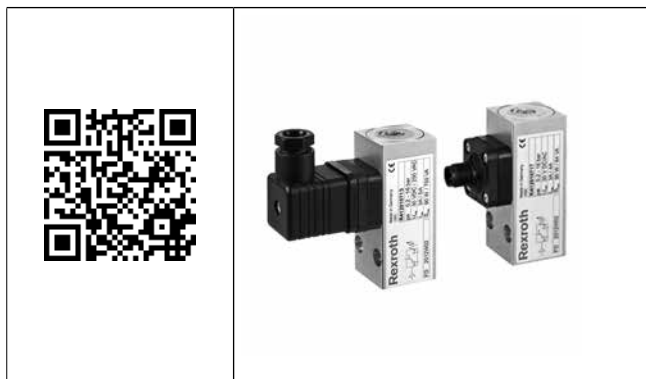

Присоединение сжатого воздуха	Номер материала
-------------------------------	-----------------

Ø 5x1,5 R412010714

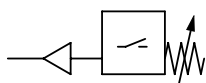

Ø 5x1,5	R412010718
Ø 5x1,5	R412010715
G1/4	R412010713
G1/4	R412010712
G1/4	R412010717
Ø 5x1,5	R412010720
G1/4	R412010728
Ø 5x1,5	R412010729
G1/4	R412010731
Ø 5x1,5	R412010732

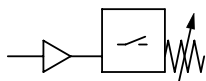

Электроразъемы

Номер материала	Присоединение
8941016112	Форма А, 230В АС
1834484048	Форма А, 300В
1834484059	Форма А, 300В
1834484101	Форма А, 24В DC/AC
1834484102	Форма А, 110В АС
1834484103	Форма А, 230В АС
8941012462	Форма А, 24В DC



Круглые штекерные соединители с кабелем

Номер материала	Длина кабеля L [м]
1834484259	3
1834484260	5
1834484261	10



■ Принадлежности - Реле давления / вакуума - Серия PE5



Номер материала

R412010164

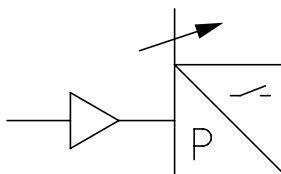

Комплект для монтажа в распределительной панели

	Номер материала	Кол-во поставки Шт.
	R412010203	1
	R412010229	1

■ Принадлежности - Реле давления / вакуума - Серия PE6

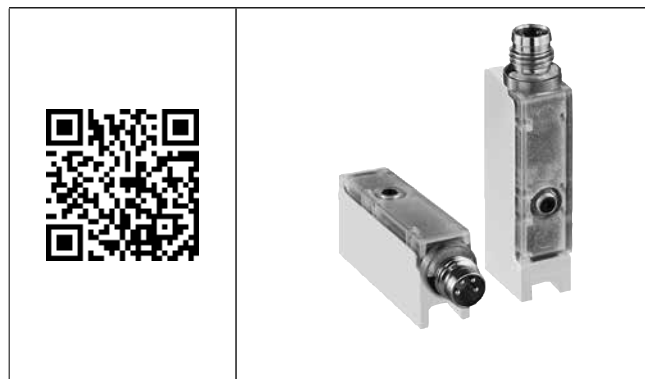

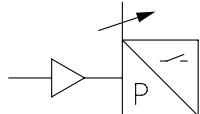
	Присоединение сжатого воздуха	Номер материала
	Ø 1,2x1	R412007880
	Ø 1,2x1	R412007881
	Ø 1,2x1	R412007882
	Ø 1,2x1	R412007883
	Ø 1,2x1	R412007884
	Ø 1,2x1	R412007885
	Ø 1,2x1	R412007886
	Ø 1,2x1	R412007887

Круглые штекерные соединители с кабелем

	Номер материала	Длина кабеля L [м]
	1834484144	3
	1834484146	5
	1834484145	3
	1834484147	5

Комплект деталей



	Номер материала
	R412007888



■ Принадлежности - Датчики объёмного расхода - Датчики объёмного расхода, Серия AF1



Номер материала	Qn Мин. [л/мин]	Qn Макс. [л/мин]
R412010638	150	2000
R412010673	150	2000
R412010637	250	5000
R412010674	250	5000

Принадлежности для крепежа

	Номер материала	Тип
	R412007368	AS3-MBR-X000-W01
	R412007371	AS3-MBR-X000-W04
	R412007366 R412007367	AS3-MBR-G038-W05 AS3-MBR-G012-W05

Номер материала	Тип
R412010121	AS2-MBR-X00-W07
	
R412010122	AS3-MBR-X00-W07
	

Круглые штекерные соединители с кабелем

Номер материала	Длина кабеля L [м]
	8946203432 2
	8946203442 5
	R419800109 2,5
	R419800110 5
	R419800546 10



■ Принадлежности - Амортизатор - Серия SA1



Номер материала	Тип	Ход [мм]
	R412010284 SA1-MC	5
	R412010285 SA1-MC	5
	R412010286 SA1-MC	5
	R412010287 SA1-MC	5
	R412010288 SA1-MC	8
	R412010289 SA1-MC	8
	R412010290 SA1-MC	8
	R412010291 SA1-MC	10
	R412010292 SA1-MC	10
	R412010293 SA1-MC	10
	R412010294 SA1-MC	5
	R412010295 SA1-MC	5
	R412010296 SA1-MC	5
	R412010297 SA1-MC	5
	R412010298 SA1-MC	8
	R412010299 SA1-MC	8
	R412010300 SA1-MC	8
	R412010301 SA1-MC	10
	R412010302 SA1-MC	10
	R412010303 SA1-MC	10
	R412010304 SA1-MC	14

Номер материала	Тип	Ход [мм]
R412010305	SA1-MC	14
R412010306	SA1-MC	14
R412010307	SA1-MC	13
R412010308	SA1-MC	13
R412010309	SA1-MC	13
R412010310	SA1-MC	25
R412010311	SA1-MC	25
R412010312	SA1-MC	25
R412010313	SA1-MC	14
R412010314	SA1-MC	14
R412010315	SA1-MC	14
R412010316	SA1-MC	13
R412010317	SA1-MC	13
R412010318	SA1-MC	13
R412010319	SA1-MC	25
R412010320	SA1-MC	25
R412010321	SA1-MC	25
R412010322	SA1-MA	12
R412010323	SA1-MA	14
R412010324	SA1-MA	19
R412010325	SA1-MA	25
R412010326	SA1-MA	40
R412010327	SA1-MA	25
R412010328	SA1-MA	50
R412010329	SA1-MA	100
R412010330	SA1-MA	150

Принадлежности

Номер материала	Для резьбы	Материал
 R412010359	Контргайка M6x0,5	сталь, с нитрокарбюрированием в соляной ванне
R412010360	Контргайка M8x1	сталь, с нитрокарбюрированием в соляной ванне.
R412010361	Контргайка M10x1	сталь, с нитрокарбюрированием в соляной ванне.
R412010362	Контргайка M12x1	сталь, с нитрокарбюрированием в соляной ванне.
R412010363	Контргайка M14x1,5	сталь, с нитрокарбюрированием в соляной ванне.
R412010364	Контргайка M20x1,5	сталь, с нитрокарбюрированием в соляной ванне.
R412010365	Контргайка M25x1,5	сталь, с нитрокарбюрированием в соляной ванне.
 R412010331	Шлицевая гайка M33x1,5	сталь, вороненый
R412010332	Шлицевая гайка M64x2	сталь, вороненый

Принадлежности

Номер материала		
	R412010333	Фланцевое крепление
	R412010334	Фланцевое крепление
	R412010341	Зажимной фланец
	R412010342	Зажимной фланец
	R412010343	Зажимной фланец
	R412010344	Зажимной фланец
	R412010345	Зажимной фланец
	R412010346	Зажимной фланец
	R412010347	Зажимной фланец
	R412010348	Зажимной фланец
	R412010349	Зажимной фланец

Адаптер для бокового крепления

Номер материала	
	R412010353
	R412010354
	R412010355

Головка упора

Номер материала	Материал
R412010356	Полиоксиметилен
R412010357	Полиоксиметилен
R412010358	Полиоксиметилен

Принадлежности - Амортизатор - Серия 370









Номер материала	Тип	Ход [мм]
 3701202000	370-MA	25
3701204000	370-MA	40
3702005000	370-MA	50
3702008000	370-MA	80

Принадлежности - Пневмоглушитель - Пневмоглушитель, Серия SI1







Номер материала	dB(A)	Соед.
1827000005	102	G 1
1827000003	90	G 1/2
1827000001	79	G 1/4
R412004817	-	G 1/4
1827000000	75	G 1/8
1827000004	92	G 3/4
1827000002	84	G 3/8
1827000006	72	M5

Номер материала	dB(A)	Соед.
 8140000700	-	M7
	8145001000	G 1
	1827000035	G 1/2
	1827000033	G 1/4
	1827000031	G 1/8
	8145003400	G 3/4
	1827000034	G 3/8
	1827000032	M5
	R412000593	Ø 10
	R412007715	Ø 12
	R412007519	Ø 4
	R412000591	Ø 6
	R412007899	Ø 6
	R412007520	Ø 8

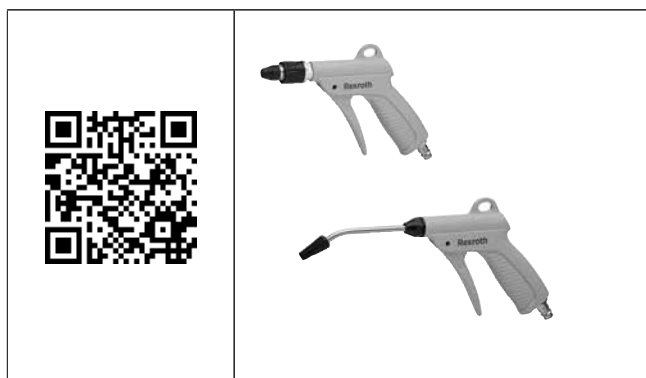
Номер материала	Серия
	R412010652 Безопасное сопло
	R412010653 Удлинительная трубка

■ Принадлежности - Пневмопистолет - Пневмопистолет



Номер материала	Qn [л/мин]	
	R412010651	100 Пневмопистолет с соплом с экономичным расходом воздуха
	R412010659	250 Пневмопистолет с удлинительной трубкой

■ Принадлежности

Номер материала	Серия
	R412010660 Сопло с экономичным расходом воздуха

Реестр артикулов для заказа

Этот раздел идеально подходит для быстрого поиска по артикулу в каталоге.

Номер материала	Страница	Номер материала	Страница
0413214505	41	0820058152	85
0413214602	41	0820058153	85
0413214718	41	0820058176	85
0413215803	41	0820058177	85
0820055001	74	0820058178	85
0820055002	74	0820058201	84
0820055051	74	0820058211	84
0820055052	74	0820058221	84
0820055101	74	0820058251	84
0820055102	74	0820058261	84
0820055201	74	0820058271	84
0820055202	74	0820058301	84
0820055301	74	0820058311	84
0820055302	74	0820058321	84
0820055311	74	0820058351	84
0820055312	74	0820058361	84
0820055501	74	0820058371	84
0820055502	74	0820058501	85
0820055601	74	0820058502	85
0820055602	74	0820058503	85
0820056001	76	0820058551	85
0820056002	76	0820058552	85
0820056051	76	0820058553	85
0820056052	76	0820058601	85
0820056101	76	0820058602	85
0820056102	76	0820058603	85
0820056201	76	0820058651	85
0820056202	76	0820058652	85
0820056301	76	0820058653	85
0820056302	76	0820059001	85
0820056501	76	0820059002	85
0820056502	76	0820059003	85
0820056601	76	0820059011	86
0820056602	76	0820059012	86
0820058001	85	0820059013	86
0820058002	85	0820059021	86
0820058003	85	0820059022	86
0820058026	85	0820059023	86
0820058027	85	0820059051	85
0820058028	85	0820059052	85
0820058051	85	0820059053	85
0820058052	85	0820059061	86
0820058053	85	0820059062	86
0820058076	85	0820059063	86
0820058077	85	0820059071	86
0820058078	85	0820059072	86
0820058101	85	0820059073	86
0820058102	85	0820059101	85
0820058103	85	0820059102	85
0820058126	85	0820059103	85
0820058127	85	0820059111	85
0820058128	85	0820059112	85
0820058151	85	0820059113	85

Номер материала	Страница
0820059121	85
0820059122	85
0820059123	85
0820059151	85
0820059152	85
0820059153	85
0820059161	85
0820059162	85
0820059163	85
0820059171	85
0820059172	85
0820059173	85
0820059201	84
0820059211	84
0820059221	84
0820059251	84
0820059261	84
0820059271	84
0820059301	84
0820059311	84
0820059321	84
0820059351	84
0820059361	84
0820059371	84
0820060001	81
0820060002	81
0820060003	81
0820060026	81
0820060027	81
0820060028	81
0820060051	81
0820060052	81
0820060053	81
0820060076	81
0820060077	81
0820060078	81
0820060101	81
0820060102	81
0820060103	81
0820060126	81
0820060127	81
0820060128	81
0820060151	81
0820060152	81
0820060153	81
0820060176	81
0820060177	81
0820060178	81
0820060201	80
0820060211	80
0820060221	80
0820060251	80
0820060261	80

Номер материала	Страница
0820060271	80
0820060301	80
0820060311	80
0820060321	80
0820060351	80
0820060361	80
0820060371	80
0820060501	81
0820060502	81
0820060503	81
0820060551	81
0820060552	81
0820060553	81
0820060601	81
0820060602	81
0820060603	81
0820060651	81
0820060652	81
0820060653	81
0820061001	81
0820061002	81
0820061003	81
0820061011	81
0820061012	81
0820061013	81
0820061021	82
0820061022	82
0820061023	82
0820061051	81
0820061052	81
0820061053	81
0820061061	82
0820061062	82
0820061063	82
0820061071	82
0820061072	82
0820061073	82
0820061101	81
0820061102	81
0820061103	81
0820061111	81
0820061112	81
0820061113	81
0820061121	81
0820061122	81
0820061123	81
0820061151	81
0820061152	81
0820061153	81
0820061161	81
0820061162	81
0820061163	81
0820061171	81

Номер материала	Страница	Номер материала	Страница
0820061172	81	0821300050	130
0820061173	81	0821300052	130
0820061201	80	0821300060	133
0820061211	80	0821300062	133
0820061221	80	0821300132	137
0820061251	80	0821300220	130
0820061261	80	0821300221	130
0820061271	80	0821300222	130
0820061301	80	0821300223	130
0820061311	80	0821300224	130
0820061321	80	0821300225	130
0820061351	80	0821300226	130
0820061361	80	0821300228	130
0820061371	80	0821300234	134
0820062001	73	0821300235	134
0820062002	73	0821300236	134
0820062051	73	0821300237	134
0820062052	73	0821300238	134
0820062101	72	0821300239	134
0820062102	72	0821300240	134
0820062201	72	0821300241	134
0820062202	73	0821300242	134
0820062301	72	0821300243	134
0820062302	73	0821300264	132
0820062501	73	0821300275	130
0820062502	73	0821300281	134
0820062601	73	0821300300	130
0820062602	73	0821300301	130
0820258001	99	0821300302	130
0820258002	99	0821300303	130
0820258003	99	0821300304	130
0820258004	99	0821300305	130
0820259001	99	0821300306	130
0820259002	99	0821300312	130
0820259003	99	0821300316	130
0820260001	98	0821300330	130
0820260002	98	0821300331	130
0820260003	98	0821300332	130
0820260004	98	0821300333	130
0820261001	98	0821300334	130
0820261002	98	0821300335	130
0820261003	98	0821300336	130
0821003001	102	0821300343	130
0821003002	102	0821300347	130
0821003003	102	0821300350	134
0821003005	102	0821300351	134
0821201022	57	0821300352	134
0821201023	60	0821300353	134
0821201024	64	0821300354	134
0821300030	130	0821300355	134
0821300032	130	0821300356	134
0821300040	133	0821300364	134
0821300042	133	0821300367	134

Номер материала	Страница
0821300380	134
0821300381	134
0821300382	134
0821300383	134
0821300384	134
0821300385	134
0821300386	134
0821300400	129
0821300401	129
0821300402	129
0821300403	129
0821300404	129
0821300405	129
0821300430	129
0821300431	129
0821300432	129
0821300433	129
0821300434	129
0821300435	129
0821300450	129
0821300451	129
0821300452	129
0821300453	129
0821300454	129
0821300455	129
0821300480	129
0821300481	130
0821300482	130
0821300483	129
0821300484	130
0821300485	129
0821300500	133
0821300501	133
0821300502	133
0821300503	133
0821300504	133
0821300505	133
0821300530	133
0821300531	133
0821300532	133
0821300533	133
0821300534	133
0821300535	133
0821300550	133
0821300551	133
0821300552	133
0821300553	133
0821300554	133
0821300555	133
0821300580	133
0821300581	133
0821300582	133
0821300583	133

Номер материала	Страница
0821300584	133
0821300585	133
0821300663	127
0821300664	127
0821300665	127
0821300666	127
0821300667	127
0821300668	127
0821300672	128
0821300673	128
0821300674	128
0821300675	128
0821300676	128
0821300711	127
0821300712	127
0821300713	127
0821300721	127
0821300722	127
0821300723	127
0821300724	127
0821300725	127
0821300726	127
0821300727	127
0821300728	127
0821300729	127
0821300730	127
0821300731	127
0821300732	127
0821300750	127
0821300751	127
0821300752	127
0821300753	127
0821300754	127
0821300755	127
0821300756	127
0821300757	127
0821300758	127
0821300759	127
0821300760	127
0821300761	127
0821300771	128
0821300772	128
0821300773	128
0821300774	128
0821300775	128
0821300776	128
0821300777	128
0821300778	128
0821300779	128
0821300795	128
0821300796	128
0821300797	128
0821300798	128

Номер материала	Страница
0821300799	128
0821300850	137
0821300851	137
0821300852	137
0821300853	137
0821300854	137
0821300855	137
0821300856	137
0821300857	137
0821300858	137
0821300859	137
0821300860	138
0821300861	138
0821300862	138
0821300863	138
0821300864	137
0821300865	137
0821300871	137
0821300872	137
0821300873	137
0821300874	137
0821300875	137
0821300876	137
0821300877	137
0821300878	137
0821300879	137
0821300880	137
0821300881	137
0821300882	137
0821300885	137
0821300886	137
0821300887	137
0821300888	137
0821300889	137
0821300890	137
0821300891	137
0821300892	137
0821300893	137
0821300894	137
0821300895	137
0821300896	137
0821300897	137
0821300901	131
0821300903	131
0821300904	132
0821300906	132
0821300907	132
0821300909	132
0821300911	135
0821300912	135
0821300913	135
0821300914	135
0821300915	135

Номер материала	Страница
0821300916	135
0821300917	135
0821300918	135
0821300919	135
0821300920	132
0821300921	131
0821300922	131
0821300923	131
0821300924	131
0821300925	131
0821300926	131
0821300928	136
0821300929	131
0821300930	135
0821300931	135
0821300932	134
0821300933	134
0821300934	134
0821300935	135
0821300936	135
0821300937	135
0821300940	131
0821300941	131
0821300942	131
0821300943	131
0821300944	131
0821300945	131
0821300946	131
0821300947	131
0821300948	131
0821300949	135
0821300950	135
0821300951	135
0821300952	135
0821300953	135
0821300954	135
0821300955	135
0821300956	135
0821300957	135
0821300958	138
0821300959	138
0821300960	138
0821300961	138
0821300962	138
0821300963	138
0821300964	138
0821300965	138
0821300966	138
0821300967	139
0821300971	138
0821300972	138
0821300973	138
0821300974	139

Номер материала	Страница
0821300976	139
0821300977	139
0821300978	139
0821300988	138
0821300989	138
0821300990	138
0821300991	138
0821300992	139
0821300993	139
0821300994	138
0821300995	138
0821301400	131
0821301401	131
0821301402	131
0821301408	131
0821301411	131
0821301412	131
0821301413	131
0821301414	131
0821301415	131
0821301440	131
0821301441	131
0821301442	131
0821301500	134
0821301501	134
0821301502	134
0821301515	134
0821301540	134
0821301541	134
0821301542	134
0821301545	134
0821301702	128
0821301703	128
0821301704	128
0821301705	128
0821301801	138
0821301802	138
0821301803	138
0821301804	138
0821301805	138
0821301806	138
0821302048	61
0821302051	61
0821302054	61
0821302057	61
0821302060	61
0821302061	61
0821302062	61
0821302063	61
0821302064	63
0821302065	63
0821302066	63
0821302067	63

Номер материала	Страница
0821302107	130
0821302200	75
0821302400	130
0821302401	130
0821302402	130
0821302403	130
0821302404	130
0821302405	130
0821302406	130
0821302407	130
0821302408	130
0821302409	130
0821302410	130
0821302411	130
0821302440	130
0821302441	130
0821302442	130
0821302443	130
0821302444	130
0821302451	130
0821302452	130
0821302453	130
0821302454	130
0821302455	130
0821302456	130
0821302457	130
0821302500	133
0821302501	133
0821302502	133
0821302503	134
0821302504	133
0821302505	133
0821302506	133
0821302507	133
0821302508	133
0821302509	133
0821302511	134
0821302512	134
0821302513	134
0821302515	130
0821302516	130
0821302517	130
0821302524	134
0821302525	134
0821302526	134
0821302527	130
0821302528	130
0821302529	130
0821302540	133
0821302541	133
0821302542	133
0821302543	134
0821302544	133

Номер материала	Страница
0821302545	133
0821302546	133
0821302547	133
0821302548	133
0821302549	133
0821302550	134
0821302551	134
0821302557	130
0821302558	130
0821302559	130
0821302560	130
0821302561	130
0821302562	130
0821302580	133
0821302581	133
0821302582	133
0821302583	134
0821302584	134
0821302705	127
0821302706	127
0821302707	127
0821302708	127
0821302709	127
0821302710	127
0821302711	127
0821302712	127
0821302713	127
0821302714	127
0821302715	127
0821302716	127
0821302725	127
0821302726	127
0821302727	127
0821302728	127
0821302729	127
0821302730	127
0821302731	127
0821302732	127
0821302733	127
0821302734	127
0821302735	127
0821302736	127
0821302743	127
0821302801	137
0821302802	137
0821302803	137
0821302804	137
0821302805	137
0821302806	137
0821302807	137
0821302808	137
0821302809	137
0821302810	137

Номер материала	Страница
0821303300	134
0821303301	134
0821303302	134
0821303303	134
0821303305	131
0821303308	131
0821303309	131
0821303400	130
0821303401	130
0821303402	130
0821303403	130
0821303404	130
0821303405	130
0821303418	134
0821303419	134
0821303440	130
0821303441	130
0821303442	130
0821303443	130
0821303444	130
0821303445	130
0821303449	131
0821303500	134
0821303501	134
0821303502	134
0821303503	134
0821303504	134
0821303505	134
0821303514	134
0821303515	134
0821303516	134
0821303517	134
0821303529	134
0821303540	134
0821303541	134
0821303542	134
0821303543	134
0821303544	134
0821303545	134
0821303558	134
0821303559	134
0821303710	127
0821303711	127
0821303712	127
0821303713	127
0821303714	127
0821303715	127
0821303716	127
0821303717	127
0821303718	127
0821303720	127
0821303721	127
0821303801	138

Номер материала	Страница
0821303802	138
0821303803	138
0821303804	138
0821303805	138
0821303806	138
0821303807	138
0821303808	138
0821303809	138
0821303810	138
0821303811	138
0821303812	138
0821303814	138
0821303815	138
0821303816	138
0821303817	138
0821303818	138
0821303819	138
0821401010	28
0821401011	28
0821401012	28
0821401013	28
0821401014	28
0821401015	28
0821401016	28
0821401017	28
0821401018	28
0821401019	28
0821401020	28
0821401021	28
0821401022	28
0821401023	28
0821401024	28
0821401025	28
0821401026	28
0821401027	28
0821401028	28
0821401029	28
0821401030	28
0821401031	28
0821401032	28
0821401033	28
0821401034	28
0821401035	28
0821401036	28
0821401037	28
0821401038	28
0821401039	28
0821401050	28
0821401051	28
0821401052	28
0821401053	28
0821401054	28
0821401055	28

Номер материала	Страница
0821401056	28
0821401057	28
0821401058	28
0821401059	28
0821401060	28
0821401061	28
0821401062	28
0821401063	28
0821401064	28
0821401065	28
0821401066	29
0821401067	29
0821401068	29
0821401069	29
0821401220	29
0821401221	29
0821401222	29
0821401223	29
0821401224	29
0821401225	29
0821401226	29
0821401227	29
0821401228	29
0821401229	29
0821401230	29
0821401231	29
0821401232	29
0821401233	29
0821401234	29
0821401235	29
0821401236	29
0821401237	29
0821401238	29
0821401239	29
0821401240	29
0821401241	29
0821401242	29
0821401243	29
0821401244	29
0821401245	29
0821401246	29
0821401247	29
0821401249	29
0821401260	29
0821401261	29
0821401262	29
0821401263	29
0821401264	29
0821401265	29
0821401266	29
0821401267	29
0821401270	29
0821401271	29

Номер материала	Страница	Номер материала	Страница
0821401272	29	0821401370	29
0821401273	29	0821401371	29
0821401274	29	0821401372	29
0821401275	29	0821401373	29
0821401276	29	0821401374	29
0821401277	29	0821401375	29
0821401280	29	0821401376	29
0821401281	29	0821401377	29
0821401282	29	0821401380	29
0821401283	29	0821401381	29
0821401284	29	0821401382	29
0821401285	29	0821401383	29
0821401286	29	0821401384	29
0821401287	29	0821401385	29
0821401288	29	0821401386	29
0821401289	29	0821401387	29
0821401290	29	0821401388	29
0821401291	29	0821401480	28
0821401320	29	0821401481	28
0821401321	29	0821401482	28
0821401322	29	0821401483	28
0821401323	29	0821401484	28
0821401324	29	0821401485	28
0821401325	29	0821401486	28
0821401326	29	0821401487	28
0821401327	29	0821401488	28
0821401328	29	0821401489	28
0821401330	29	0821401490	28
0821401331	29	0821401491	28
0821401332	29	0821401500	28
0821401333	29	0821401501	28
0821401334	29	0821401502	28
0821401335	29	0821401503	28
0821401336	29	0821401504	28
0821401337	29	0821401505	28
0821401338	29	0821401508	28
0821401340	29	0821401509	28
0821401341	29	0821401510	29
0821401342	29	0821401511	29
0821401343	29	0822060000	43
0821401344	29	0822060001	43
0821401345	29	0822060002	43
0821401346	29	0822060003	43
0821401347	29	0822060004	43
0821401348	29	0822060005	43
0821401360	29	0822060006	43
0821401361	29	0822060007	43
0821401362	29	0822060024	43
0821401363	29	0822060029	43
0821401364	29	0822060100	42
0821401365	29	0822060101	42
0821401366	29	0822060102	42
0821401367	29	0822060103	42

Номер материала	Страница
0822060104	42
0822060105	42
0822060106	42
0822060107	42
0822060124	42
0822060129	42
0822061000	43
0822061001	43
0822061002	43
0822061003	43
0822061004	43
0822061005	43
0822061006	43
0822061007	43
0822061024	43
0822061029	43
0822061100	42
0822061101	42
0822061102	42
0822061103	42
0822061104	42
0822061105	42
0822061106	42
0822061107	42
0822061124	42
0822061129	42
0822062000	43
0822062001	43
0822062002	43
0822062003	43
0822062004	43
0822062005	43
0822062006	43
0822062007	43
0822062024	43
0822062029	43
0822062100	42
0822062101	42
0822062102	42
0822062103	42
0822062104	42
0822062105	42
0822062106	43
0822062107	42
0822062124	43
0822062129	43
0822063000	43
0822063001	43
0822063002	43
0822063003	43
0822063004	43
0822063005	43
0822063006	43

Номер материала	Страница
0822063007	43
0822063024	43
0822063029	43
0822063031	43
0822063039	43
0822063100	43
0822063101	43
0822063102	43
0822063103	43
0822063104	43
0822063105	43
0822063106	43
0822063107	43
0822063124	43
0822063129	43
0822063131	43
0822063139	43
0822064000	43
0822064001	43
0822064002	43
0822064003	43
0822064004	43
0822064005	43
0822064006	43
0822064100	43
0822064101	43
0822064102	43
0822064103	43
0822064104	43
0822064105	43
0822064106	43
0822065000	43
0822065001	43
0822065002	43
0822065003	43
0822065004	43
0822065005	43
0822065006	43
0822065100	43
0822065101	43
0822065102	43
0822065103	43
0822065104	43
0822065105	43
0822065106	43
0822066000	43
0822066001	43
0822066002	43
0822066003	43
0822066004	43
0822066005	43
0822066006	43
0822066100	43

Номер материала	Страница	Номер материала	Страница
0822066101	43	0822123001	26
0822066102	43	0822123002	26
0822066103	43	0822123003	26
0822066104	43	0822123004	26
0822066105	43	0822123005	26
0822066106	43	0822123006	26
0822067000	43	0822123007	26
0822067001	43	0822123008	26
0822067002	44	0822123009	26
0822067003	44	0822123010	26
0822067004	44	0822123011	26
0822067005	44	0822124001	26
0822067006	44	0822124002	26
0822067100	43	0822124003	26
0822067101	43	0822124004	26
0822067102	43	0822124005	26
0822067103	43	0822124006	26
0822067104	43	0822124007	26
0822067105	43	0822124008	26
0822067106	43	0822124009	26
0822120001	26	0822124010	26
0822120002	26	0822124011	26
0822120003	26	0822125001	26
0822120004	26	0822125002	26
0822120005	26	0822125003	26
0822120006	26	0822125004	26
0822120007	26	0822125005	26
0822120008	26	0822125006	26
0822120009	26	0822125007	26
0822120010	26	0822125008	26
0822120011	26	0822125009	26
0822121001	26	0822125010	26
0822121002	26	0822125011	26
0822121003	26	0822330201	31
0822121004	26	0822330202	31
0822121005	26	0822330203	31
0822121006	26	0822330204	31
0822121007	26	0822330205	31
0822121008	26	0822331201	31
0822121009	26	0822331202	31
0822121010	26	0822331203	31
0822121011	26	0822331204	31
0822122001	26	0822331205	31
0822122002	26	0822331206	31
0822122003	26	0822331207	31
0822122004	26	0822332201	31
0822122005	26	0822332202	31
0822122006	26	0822332203	31
0822122007	26	0822332204	31
0822122008	26	0822332205	31
0822122009	26	0822332206	31
0822122010	26	0822332207	31
0822122011	26	0822332208	31

Номер материала	Страница
0822332501	31
0822332502	31
0822332503	31
0822332504	31
0822332505	31
0822332506	31
0822332507	31
0822332508	31
0822333201	31
0822333202	31
0822333203	31
0822333204	31
0822333205	31
0822333206	31
0822333207	31
0822333208	31
0822333209	31
0822333210	31
0822333501	31
0822333502	31
0822333503	31
0822333504	31
0822333505	31
0822333506	31
0822333507	31
0822333508	31
0822333509	31
0822333510	31
0822334201	31
0822334202	31
0822334203	31
0822334204	31
0822334205	31
0822334206	31
0822334207	31
0822334208	31
0822334209	31
0822334210	31
0822334211	31
0822334212	31
0822334501	31
0822334502	31
0822334503	31
0822334504	31
0822334505	31
0822334506	31
0822334507	31
0822334508	32
0822334509	32
0822334510	32
0822334511	32
0822334512	32
0822430301	31

Номер материала	Страница
0822430302	31
0822430303	31
0822431301	31
0822431302	31
0822431303	31
0822432301	31
0822432302	31
0822432303	31
0822433301	31
0822433302	31
0822433303	31
0822434301	31
0822434302	31
0822434303	31
0830100318	53
0830100430	23, 25, 30, 32, 38, 40, 42, 53
0830100431	23, 25, 30, 32, 38, 40, 42, 44, 53
0830100432	23, 25, 30, 32, 38, 40, 42, 45, 53
0830100433	23, 25, 30, 32, 38, 40, 42, 45, 53
0830100434	23, 25, 30, 32, 38, 40, 42, 44, 53
0830100435	23, 25, 30, 32, 38, 40, 42, 44, 53
0830100436	23, 25, 30, 32, 38, 40, 42, 44, 53
0830100437	23, 25, 30, 32, 38, 40, 42, 44, 53
0830100488	23, 25, 30, 32, 38, 40, 42, 53
0830100489	23, 25, 30, 32, 38, 40, 42, 53
0830100629	23, 25, 30, 32, 38, 39, 42, 44, 52
0830100630	23, 25, 30, 32, 38, 39, 42, 44, 52
0830100631	23, 25, 30, 32, 38, 39, 42, 44, 52
0830100632	23, 25, 30, 32, 38, 39, 42, 44, 52
0830100633	23, 25, 30, 32, 38, 39, 42, 44, 52
0830100634	23, 25, 30, 32, 38, 39, 42, 44, 52
0830100635	23, 30, 39, 44, 53
1331201000	41
1331202000	41
1331205000	41
1331208000	41
1331210000	41
1331601000	41
1331602000	41
1331605000	41
1331608000	41
1331610000	41
1332001000	41
1332002000	41
1332005000	41
1332008000	41
1332010000	41
1332012000	41
1332016000	41
1332501000	41
1332502000	41
1332505000	41
1332508000	41

Номер материала	Страница	Номер материала	Страница
1332510000	41	1820712038	145
1332512000	41	1820712039	145
1332516000	41	1820712040	145
1333202000	41	1820712042	145
1333205000	41	1820712043	145
1333208000	41	1820712044	145
1333210000	41	1820712045	145
1333212000	41	1820712046	145
1333216000	41	1820712047	145
1333220000	41	1820712066	144
1820220013	67	1820712067	144
1820220021	61	1820712068	144
1820220023	64	1820712069	144
1820415031	148	1820712078	144
1820415035	148	1820712079	145
1820415039	148	1820712081	145
1820415043	148	1820712082	145
1820415047	148	1820712083	145
1820415051	148	1820712084	145
1820415122	149	1820712085	145
1820415124	149	1820712086	145
1820415125	149	1820712087	145
1820455050	148	1820712088	145
1820455058	148	1820712089	145
1820455066	148	1820712091	145
1820455078	148	1820712092	145
1820455082	148	1820712093	145
1820455086	148	1820712094	145
1820507000	132	1820712095	145
1820507001	136, 139	1820712096	145
1820507002	132	1820712097	145
1820507003	136	1820712098	145
1820507004	110, 129	1820712100	146
1820712001	144	1820712101	146
1820712006	145	1820712102	146
1820712007	144	1820712103	146
1820712008	145	1820712104	146
1820712009	145	1820712105	146
1820712011	144	1820712110	146
1820712014	145	1820712111	146
1820712015	145	1820712112	146
1820712016	145	1820712113	146
1820712017	145	1820712114	146
1820712018	144	1820712115	146
1820712019	145	1821015043	61
1820712020	144	1821015047	61
1820712022	144	1821015841	77
1820712023	145	1821036010	32, 41
1820712028	145	1821036011	32, 41
1820712029	145	1821036012	32, 41
1820712031	144	1821038078	30
1820712036	144	1821038079	30
1820712037	145	1821038080	30

Номер материала	Страница
1821038081	30
1821038082	30
1821038083	30
1821038084	30
1821038163	30
1821038241	37
1821039039	73
1821321009	41
1821331013	129, 132
1821331014	136
1821332027	32
1821332028	32
1821332029	32
1821332048	83, 98
1821332049	99
1821332050	86, 99
1821332051	86
1821332053	37
1821336006	132
1821336007	136
1821336017	140
1821336024	129
1821398007	87, 99
1821A39033	75
1821A39036	77
1822122004	23, 28
1822122005	23, 28, 37
1822122009	32, 41
1822122010	32, 37, 41
1822122024	23, 28, 32, 37, 41
1822122025	23, 28, 37
1822122028	32, 41
1822124000	32
1822124001	32
1822124002	23, 32, 38
1822124003	23, 28, 32, 38
1822124004	23, 28, 38
1822124005	23, 28, 38
1822124006	23, 28
1822124008	25
1822124009	25
1822124013	23, 28
1823120020	22, 27, 37
1823120021	22, 27, 37
1823120022	22, 27, 37
1823120023	22, 27, 37
1823120024	22, 27, 37
1823120025	22, 27, 37
1823300005	32
1823300020	28, 32, 38
1823300021	28, 38
1823300024	32
1823300025	25

Номер материала	Страница
1823300026	25
1823300029	28
1823300030	28, 38
1823300031	28
1823300032	32
1823300033	32, 38
1823300034	32, 38
1823312001	78
1823414009	133, 136
1823414014	133, 136
1823414034	133, 136
1823462003	125, 137, 140
1823462004	125, 137, 140
1823462028	90, 96
1824210235	89
1824210237	89
1824210239	89
1824210241	89
1824210243	89
1824484028	106
1824484029	103, 104, 105, 106
1825503143	60
1825503144	60
1825503145	60
1825503146	63
1825503147	64
1825503148	64
1825503149	66
1825503150	67
1825503151	67
1825503164	61, 64
1825503165	66
1825503166	66
1825503170	61
1825503204	64
1825503205	66
1825503243	66
1825503244	61, 64
1825503245	66
1825503314	61
1825503324	61
1825503764	66
1825504017	57
1825700104	73
1825805275	21, 27, 36
1825805276	21, 27, 36
1825805277	21, 27, 36
1825805278	21, 27, 36
1825805279	21, 27, 36
1825805280	21, 27, 36
1825805281	21, 27
1825805282	25
1825805283	25

Номер материала	Страница	Номер материала	Страница
1825805284	25	1827001291	22, 27, 36
1825805360	37	1827001293	22, 27, 36
1825805361	37	1827001294	22, 27, 36
1825805368	36	1827001310	22, 27
1825A00085	76	1827001445	32, 36
1825A00087	77	1827001446	32, 36
1825A04016	57	1827001447	32
1826409000	32, 42	1827001457	24
1826409001	32, 37, 42	1827001458	24
1826409002	23, 28, 32, 37, 42	1827001459	24
1826409003	23, 28, 37	1827001460	24
1826409004	23, 28, 37	1827001461	24
1826409005	23, 28	1827001462	24
1826409006	23, 28	1827001471	25
1826409007	25	1827001472	25
1826409008	32, 42	1827001493	23, 28
1827000000	152, 89, 95	1827001498	22, 27, 37
1827000001	103, 152, 92, 96	1827001499	22, 27, 37
1827000002	103, 104, 153	1827001500	22, 27, 36
1827000003	152, 94, 97	1827001593	21, 27, 36
1827000004	105, 152	1827001594	21, 27, 36
1827000005	152	1827001595	21, 27, 36
1827000006	153	1827001597	21, 27, 36
1827000019	89, 95	1827001598	21, 27, 36
1827000020	92, 96	1827001599	21, 27
1827000022	97	1827001600	24
1827000031	153, 89, 95	1827001601	24
1827000032	153	1827001602	24
1827000033	153, 92, 96	1827001603	22, 27, 37
1827000034	153	1827001604	22, 27, 37
1827000035	153, 97	1827001605	22, 27, 37
1827001018	37	1827001606	22, 27, 37
1827001019	37	1827001607	25
1827001020	37	1827001608	25
1827001022	37	1827001609	22, 27, 37
1827001023	37	1827001610	22, 27, 37
1827001271	22, 27, 37	1827001611	22, 27, 37
1827001272	22, 27, 37	1827001613	22, 27, 37
1827001273	22, 27, 37	1827001614	22, 27, 37
1827001275	22, 27, 37	1827001615	22, 27
1827001276	22, 27, 37	1827001619	22, 27, 37
1827001277	22, 27, 37	1827001620	22, 27, 37
1827001278	22, 27, 37	1827001621	22, 27, 37
1827001279	22, 27, 37	1827001623	22, 27, 37
1827001281	22, 27, 37	1827001624	22, 27, 37
1827001282	22, 27, 37	1827001625	22, 27
1827001283	22, 27, 36	1827001626	24
1827001284	22, 27, 36	1827001627	24
1827001285	22, 27, 36	1827001628	24
1827001287	22, 27, 37	1827001629	28, 38
1827001288	22, 27, 37	1827001630	28, 38
1827001289	22, 27, 36	1827001631	28, 38
1827001290	22, 27, 36	1827001632	28

Номер материала	Страница
1827001633	28
1827001634	25, 28
1827001784	21, 27, 36
1827001785	21, 27, 36
1827001786	21, 27, 36
1827001787	21, 27, 36
1827001788	21, 27, 36
1827001789	21, 27, 36
1827001790	21
1827001791	24
1827001792	24
1827001793	24
1827002024	27, 36
1827002046	22, 27, 37
1827002284	37
1827002285	37
1827002292	37
1827002293	37
1827002300	36
1827002301	36
1827003991	27
1827003992	27
1827003993	27
1827003994	27
1827003995	27
1827003996	27
1827003997	27
1827004861	22, 27
1827004862	22, 27
1827004863	25
1827004864	25
1827004865	25
1827004866	22, 27
1827004867	25
1827004868	25
1827004869	25
1827009333	109, 129, 132
1827009334	132
1827009335	109, 132
1827009336	136, 139
1827009337	136, 139
1827009338	136, 139
1827009340	132
1827009341	132
1827009342	136, 139
1827009343	136, 139
1827009344	136, 139
1827009359	132
1827009360	136
1827009593	140
1827009600	132
1827009602	136
1827009603	136

Номер материала	Страница
1827009604	139
1827009605	139
1827009606	132
1827009608	136
1827009609	136
1827009610	139
1827009611	139
1827009636	129
1827009637	109, 129, 132
1827009638	109, 129
1827009639	109, 128
1827009640	109, 128
1827009767	61
1827010494	30
1827010495	30
1827010606	75
1827010631	77
1827010639	75
1827010640	77
1827010642	75
1827010643	75
1827010649	77
1827010650	77
1827010707	75
1827010708	73
1827010709	73, 75, 77
1827020085	37
1827020086	36
1827020087	22, 27, 37
1827020170	30
1827020174	30
1827020175	30
1827020177	30
1827020178	30
1827020179	30
1827020247	22, 27, 37
1827020248	22, 27, 37
1827020249	22, 27, 37
1827020250	22, 27, 37
1827020251	22, 27, 37
1827020252	22, 27, 37
1827020253	22, 27
1827020275	37
1827020276	37
1827020277	37
1827020278	37
1827020279	37
1827020280	37
1827020282	53
1827020283	53
1827020284	53
1827020287	53
1827020289	77

Номер материала	Страница
1827020291	37
1827020292	53
1827020293	53
1827020294	53
1827020296	32, 42, 53, 54
1827020297	32, 42, 53, 54
1827020298	54
1827020299	54
1827020300	54
1827030206	73, 75, 77
1827231009	129, 133, 136, 139
1827231010	129, 133, 136, 139
1827231011	129, 133, 136, 139
1827231012	129, 133, 136, 139
1827231015	129, 133, 136, 139
1827231016	129, 133, 136, 139
1827231024	129, 133, 136, 139
1827231047	129, 133, 136, 139
1827231048	129, 133, 136, 139
1827231053	129, 133, 136, 139
1827231054	129, 133, 136, 139
1827231055	129, 133, 136, 139
1827231057	129, 133, 136, 139
1827231059	129, 133, 136, 139
1827231060	129, 133, 136, 139
1827231072	115, 120, 125, 139
1827414297	92, 94
1827414298	92, 94
1827414299	92, 94
1827414300	92, 94
1827414301	92, 94
1827414302	92, 94
1827414303	92, 94
1827414304	92, 94
1827430004	89, 95
1829234070	110, 129, 132, 136
1829234071	124, 129, 132, 136
1829234072	129, 132, 136
1829234073	110, 129, 132, 136
1834484048	149
1834484059	149
1834484096	89
1834484101	149, 91, 94
1834484102	149, 91, 94
1834484103	149, 91, 94
1834484104	89
1834484105	89
1834484106	89
1834484144	147, 150, 52, 54, 82, 86
1834484145	150, 52, 54, 82, 86
1834484146	150, 52, 54, 82, 86
1834484147	150, 52, 54, 82, 86
1834484152	89

Номер материала	Страница
1834484153	89
1834484154	89
1834484155	89
1834484160	92, 94
1834484162	92, 94
1834484163	92, 94
1834484164	92, 94
1834484165	92, 94
1834484166	40, 52, 53, 82, 86
1834484167	40, 52, 53, 82, 86
1834484168	40, 52, 53, 82, 86
1834484169	40, 52, 53, 82, 86
1834484173	40, 82, 86
1834484174	40, 82, 86
1834484187	58, 88
1834484204	58, 82, 86, 88
1834484205	58, 82, 86, 88
1834484206	58, 82, 86, 88
1834484207	58, 82, 86, 88
1834484208	58, 82, 86, 88
1834484209	58, 82, 86, 88
1834484210	58, 82, 86, 88
1834484211	58, 82, 86, 88
1834484212	58, 82, 86, 88
1834484213	58, 82, 86, 88
1834484214	58, 82, 86, 88
1834484215	58, 82, 86, 88
1834484247	40, 52, 53, 86
1834484248	40, 52, 53, 82, 86
1834484253	147
1834484256	111, 116, 121, 125
1834484257	111, 116, 121, 125
1834484258	111, 116, 121, 125
1834484259	110, 116, 121, 125, 149
1834484260	110, 116, 121, 125, 149
1834484261	110, 116, 121, 125, 149
2121004050	140
2121004140	140
2121004180	140
2121006050	140
2121006140	140
2121006180	140
2121008140	140
2121008180	140
2121008380	140
2121010120	140
2121010140	140
2121010380	140
2121012120	140
2121012140	140
2121012380	140
2121104000	143
2121106000	143

Номер материала	Страница
2121108000	143
2121110000	143
2121112000	143
2121114000	143
2121204000	143
2121206000	143
2121208000	143
2121210000	143
2121212000	143
2121214000	143
2121304040	144
2121304060	144
2121306060	144
2121306080	144
2121308080	144
2121310100	144
2121404000	143
2121406000	143
2121408000	143
2121410000	143
2121412000	143
2121504000	143
2121506000	143
2121508000	143
2121510000	143
2121512000	143
2121514000	143
2121706040	143
2121708040	143
2121708060	143
2121710040	143
2121710060	143
2121710080	143
2121712060	144
2121712080	144
2121712100	144
2121714080	144
2121714100	144
2121714120	144
2121804000	143
2121806000	143
2121806040	143
2121808000	143
2121808060	143
2121810000	143
2121810080	143
2121812000	143
2121904180	140
2121906140	140
2121906180	140
2121908140	140
2121908180	140
2121910380	140

Номер материала	Страница
2121912120	140
2121912380	140
2122004050	141
2122004140	141
2122004180	141
2122006050	141
2122006140	141
2122006180	141
2122008140	141
2122008180	141
2122008380	141
2122010120	141
2122010140	141
2122010380	141
2122012120	141
2122012140	141
2122012380	141
2122014120	141
2122014380	141
2122104050	141
2122104140	141
2122104180	141
2122106140	141
2122106180	141
2122108140	141
2122108180	141
2122108380	141
2122110140	141
2122110380	141
2122204050	142
2122204140	142
2122204180	142
2122206140	142
2122206180	142
2122208140	142
2122208180	142
2122208380	142
2122210120	142
2122210140	142
2122210380	142
2122212120	142
2122212380	142
2122214120	142
2122214380	142
2122304050	142
2122304180	142
2122306140	142
2122306180	142
2122308140	142
2122308380	142
2122310120	142
2122310380	142
2122312120	142

Номер материала	Страница
2122312380	142
2122404140	142
2122404180	142
2122406140	142
2122406180	142
2122408140	142
2122408180	142
2122410120	143
2122410140	142
2122410380	143
2122412120	143
2122412380	143
2122604180	140
2122606140	140
2122606180	140
2122608140	140
2122610380	141
2122612120	141
2122706000	144
2122708000	144
2123104000	144
2123106000	144
2123108000	144
2123110000	144
2123112000	144
2123204000	144
2123206000	144
2123208000	144
2123210000	144
2123212000	144
2123214000	144
2650100010	147
2650100020	147
2650100030	147
2650100040	147
2795010800	22
2795011000	22
2795011250	22
2798060320	22
2798060400	22
2798060500	22
2798060630	22
2798060800	22
2798061000	22
2915051207	32
2990600312	23
3322010000	41
3322016000	41
3322020000	41
3322210000	41
3322216000	41
3322220000	41
3322232000	41

Номер материала	Страница
3323410000	41
3323416000	41
3323420000	41
3323432000	41
3330310000	41
3330316000	38, 41
3330320000	38, 41
3330510000	41
3330516000	41
3330520000	41
3337110222	90, 95
3337110232	90, 95
3337110242	90, 95
3337110252	90, 95
3337110262	90, 95
3337110272	90, 95
3337110282	90, 95
3337110292	90, 95
3337110302	90, 95
3337110312	90, 95
3337110322	90, 95
3337120222	92, 96
3337120232	92, 96
3337120242	92, 96
3337120252	92, 96
3337120262	92, 96
3337120272	92, 96
3337120282	92, 96
3337120292	92, 96
3337120302	92, 96
3337120312	92, 96
3337120322	92, 96
3354600002	93, 97
3354600072	93, 97
3354600082	93, 97
3354601024	92, 97
3354800072	90, 95
3354800082	90, 95
3354800092	90, 95
3354801004	90, 95
3530200300	58
3590302000	38, 41
3590304000	23, 38
3590305000	23, 38
3590308000	23
3590502000	23, 37, 41
3590504000	23, 37
3590505000	23, 37
3590508000	23
3682903590	22
3682904590	22
3682905590	22
3682906590	22

Номер материала	Страница
3682908590	22
3682910590	22
3683202000	22, 27
3683203000	22, 27, 37
3683204000	22, 27, 37
3683205000	22, 27, 37
3683206000	22, 27, 37
3683208000	22, 27, 37
3683210000	22, 27, 37
3701202000	152
3701204000	152
3702005000	152
3702008000	152
3842514928	49
3842514929	49
3842514930	49
3842514931	49
3842516669	49
3842516685	49
3842523140	49
3842523142	49
3842523145	49
3842528735	49
3842528738	49
3842528741	49
4402050330	58, 88
5230000082	22
5231000082	22
5232000082	22
5233000082	22
5234000082	22
5235000082	22
5236000082	22
5236000092	22, 27
5237000082	25
5237000092	25
5239000082	25
5239000092	25
5239010082	25
5239010092	25
5239813402	25
5239813412	25
5283003512	53
5283003532	53
5340981000	102
5340981100	102
5340981200	102
5340981300	102
5340981400	102
5341300000	101
5420897022	92, 94
5428117022	92, 94
5428117072	92, 94

Номер материала	Страница
5428117082	92, 94
5530010522	105
5610140302	104
5610140312	104
5610141002	104
5610141012	104
5610141022	104
5610141052	104
5610141072	104
5610141092	104
5610211052	104
5610220092	106
5610221012	105
5610231002	104
5610264510	104
5610264520	104
5610264530	104
5634000100	99
5634010100	99
5634030100	100
5634040100	100
5634050100	100
5634060100	100
5634200100	100
5634210100	100
5634230100	100
5634240100	100
5634250100	100
5634260100	100
5634400000	100
5634400100	100
5634409010	100
5634410000	100
5634410100	100
5634411100	100
5634430100	100
5634440100	100
5634450100	100
5634460000	100
5634460100	100
5634461000	100
5634461100	100
5634469100	100
5634469110	100
5634469310	100
5634600100	100
5634610100	100
5634630100	101
5634640100	101
5634650100	101
5634660100	101
5634669200	101
5634670100	101

Номер материала	Страница	Номер материала	Страница
5634695100	101	5725485202	93
5710200100	94	5725485270	93
5710300100	94	5725485280	93
5710301100	94	5725550220	93
5710400000	96	5725555202	93
5710400090	96	5725555270	93
5710400100	96	5725555280	93
5710401000	96	5725560220	93
5710401100	96	5725565202	93
5710409000	96	5725565270	93
5710500000	96	5725565280	93
5710500100	96	5725650220	93
5710500190	96	5725650920	93
5710501000	96	5725655202	93
5710501100	96	5725655270	93
5710501190	96	5725655280	93
5710502100	96	5725655980	93
5710502110	96	5725680220	94
5710502120	96	5725685202	94
5710509300	96	5725685270	94
5711000000	97	5725685280	94
5711000100	97	5735040000	102
5711000300	97	5735040100	102
5711001100	97	5735040300	102
5711100200	97	5735040900	102
5711100300	97	5750020000	57
5711200050	97	5750020500	57
5711200060	97	5750020510	57
5714003500	57	5750020520	57
5714003520	57	5750020530	57
5714003530	57	5763503133	87
5714003800	57	5763503183	87
5714003810	57	5763510210	55
5714003820	57	5763510220	55
5714003990	57	5763510620	55
5724550220	93	5763510920	55
5724555202	93	5763515220	55
5724555270	93	5763515270	55
5724555280	93	5763515280	55
5724560220	93	5763515670	55
5724565202	93	5763520220	55
5724565270	93	5763520620	55
5724565280	93	5763525220	56
5725450220	93	5763525270	56
5725455202	93	5763525280	56
5725455270	93	5763525670	56
5725455280	93	5763530220	56
5725455302	93	5763530620	56
5725470220	93	5763530920	56
5725475202	93	5763535270	56
5725475270	93	5763535670	56
5725475280	93	5763573103	57
5725480220	93	5763573113	57, 97

Номер материала	Страница	Номер материала	Страница
5763600220	55	5763975670	55
5763600620	55	5763990220	55
5763605220	55	5763990620	55
5763605270	55	5763995220	55
5763605280	55	5763995270	55
5763605670	55	5763995280	55
5763650220	56	5763995670	55
5763650620	56	5772070220	90
5763655270	56	5772072220	90
5763655280	56	5772075220	90
5763655670	56	5772075270	90
5763800220	56	5772075280	90
5763800620	56	5772075302	90
5763800920	56	5772080220	90
5763805270	56	5772085220	90
5763805670	56	5772085270	90
5763810220	56	5772085280	90
5763810620	56	5772085302	90
5763810920	56	5772550220	88
5763815220	56	5772555220	88
5763815270	56	5772555270	88
5763815280	56	5772555280	88
5763815670	56	5772555302	88
5763820210	56	5772560220	88
5763820220	56	5772565270	88
5763820620	56	5772565280	88
5763825270	56	5772565302	88
5763825280	56	5772590220	88
5763825670	56	5772960220	91
5763850220	56	5772965302	91
5763850620	56	5776070220	91
5763855270	56	5776070360	91
5763855670	56	5776075280	91
5763860220	56	5776075302	91
5763860620	56	5776080220	91
5763865270	56	5776085270	91
5763865670	56	5776085280	91
5763870220	56	5776085302	91
5763870620	57	5776270220	91
5763875270	57	5776272220	91
5763875670	57	5776275220	91
5763950220	55	5776275270	91
5763950620	55	5776275280	91
5763955270	55	5776275302	91
5763955670	55	5776280220	91
5763960220	55	5776285270	91
5763960620	55	5776285280	91
5763965270	55	5776285302	91
5763965670	55	5776970220	91
5763970220	55	5776980220	91
5763970620	55	5777050210	88
5763975220	55	5777050220	88
5763975270	55	5777055220	88

Номер материала	Страница	Номер материала	Страница
5777055270	88	5803870000	66
5777055280	88	5804870000	69
5777055302	89	5811130000	60
5777060220	89	5811131000	60
5777065220	89	5811170440	58
5777065270	89	5811170450	59
5777065280	89	5811170540	58
5777065302	89	5811170650	59
5777150220	89	5811171440	58
5777155270	89	5811171450	59
5777250220	89	5811171540	58
5777255220	89	5811171650	59
5777255270	89	5811172440	58
5777255280	89	5811172450	59
5777255302	89	5811172540	58
5777260220	89	5811172650	59
5777265280	89	5811173440	58
5777265302	89	5811173450	59
5777400220	89	5811173540	58
5777405280	89	5811173650	59
5777405302	89	5811230000	60
5777410220	89	5811231000	60
5777415280	89	5811290440	58
5777415302	89	5811290450	59
5777420220	89	5811290540	58
5777425280	89	5811290650	59
5777425302	89	5811291440	59
5777700220	91	5811291450	59
5777705302	91	5811291540	59
5777710220	91	5811291650	59
5777715280	91	5811292440	59
5777715302	91	5811292450	59
5777720220	91	5811292540	59
5777725280	91	5811292650	59
5777725302	91	5811293440	59
5777750220	91	5811293450	59
5777755280	91	5811293540	59
5777755302	91	5811293650	59
5777760220	91	5811330000	60
5777765270	91	5811331000	60
5777765280	91	5811430000	60
5777765302	91	5811431000	60
5777770220	91	5811490440	59
5777775220	91	5811490450	59
5777775270	91	5811490540	59
5777775280	91	5811490650	59
5777775302	91	5811491440	59
5777945302	91	5811491450	59
5777955280	91	5811491540	59
5777955302	91	5811491650	59
5790000092	88	5811492440	59
5801870000	60	5811492450	59
5802870000	64	5811492540	59

Номер материала	Страница
5811492650	59
5811493440	59
5811493450	60
5811493540	59
5811493650	60
5811530000	60
5811531000	60
5811590440	59
5811590450	60
5811590540	59
5811590650	60
5811591440	59
5811591450	60
5811591540	59
5811591650	60
5811592440	59
5811592450	60
5811592540	59
5811592650	60
5811593440	59
5811593450	60
5811593540	59
5811593650	60
5811630000	60
5811631000	60
5811670440	59
5811670450	59
5811670540	59
5811670650	59
5811671440	59
5811671450	59
5811671540	59
5811671650	59
5811672440	59
5811672450	59
5811672540	59
5811672650	59
5811673440	59
5811673450	59
5811673540	59
5811673650	59
5811730000	60
5811731000	60
5811790440	59
5811790450	60
5811790540	59
5811790650	60
5811791440	59
5811791450	60
5811791540	59
5811791650	60
5811792440	59
5811792450	60

Номер материала	Страница
5811792540	59
5811792650	60
5811793440	59
5811793450	60
5811793540	59
5811793650	60
5812130000	63
5812131000	63
5812170440	61
5812170450	62
5812170540	61
5812170650	62
5812171440	61
5812171450	62
5812171540	61
5812171650	62
5812172440	61
5812172450	62
5812172540	61
5812172650	62
5812173440	61
5812173450	62
5812173540	61
5812173650	62
5812230000	63
5812231000	63
5812290440	61
5812290450	62
5812290540	61
5812290650	62
5812291440	61
5812291450	62
5812291540	61
5812291650	62
5812292440	61
5812292450	62
5812292540	61
5812292650	62
5812293440	62
5812293450	62
5812293540	62
5812293650	62
5812330000	63
5812331000	63
5812430000	63
5812431000	63
5812490440	62
5812490450	62
5812490540	62
5812490650	62
5812491440	62
5812491450	62
5812491540	62

Номер материала	Страница	Номер материала	Страница
5812491650	62	5812791540	62
5812492440	62	5812791650	63
5812492450	62	5812792440	62
5812492540	62	5812792450	63
5812492650	62	5812792540	62
5812493440	62	5812792650	63
5812493450	62	5812793440	62
5812493540	62	5812793450	63
5812493650	62	5812793540	62
5812530000	63	5812793650	63
5812531000	63	5813130000	66
5812590440	62	5813131000	66
5812590450	62	5813140000	66
5812590540	62	5813141000	66
5812590650	62	5813170440	64
5812591440	62	5813170450	65
5812591450	63	5813170540	64
5812591540	62	5813170650	65
5812591650	63	5813171440	64
5812592440	62	5813171450	65
5812592450	63	5813171540	64
5812592540	62	5813171650	65
5812592650	63	5813172440	64
5812593440	62	5813172450	65
5812593450	63	5813172540	64
5812593540	62	5813172650	65
5812593650	63	5813173440	64
5812630000	63	5813173450	65
5812631000	63	5813173540	64
5812670440	62	5813173650	65
5812670450	62	5813230000	66
5812670540	62	5813231000	66
5812670650	62	5813240000	66
5812671440	62	5813241000	66
5812671450	62	5813290440	64
5812671540	62	5813290450	65
5812671650	62	5813290540	64
5812672440	62	5813290650	65
5812672450	62	5813291440	64
5812672540	62	5813291450	65
5812672650	62	5813291540	64
5812673440	62	5813291650	65
5812673450	62	5813292440	64
5812673540	62	5813292450	65
5812673650	62	5813292540	64
5812730000	63	5813292650	65
5812731000	63	5813293440	64
5812790440	62	5813293450	65
5812790450	63	5813293540	64
5812790540	62	5813293650	65
5812790650	63	5813330000	66
5812791440	62	5813331000	66
5812791450	63	5813340000	66

Номер материала	Страница	Номер материала	Страница
5813341000	66	5813672440	65
5813430000	66	5813672450	65
5813431000	66	5813672540	65
5813440000	66	5813672650	65
5813441000	66	5813673440	65
5813490440	65	5813673450	65
5813490450	65	5813673540	65
5813490540	65	5813673650	65
5813490650	65	5813730000	66
5813491440	65	5813731000	66
5813491450	65	5813740000	66
5813491540	65	5813741000	66
5813491650	65	5813790440	65
5813492440	65	5813790450	66
5813492450	65	5813790540	65
5813492540	65	5813790650	66
5813492650	65	5813791440	65
5813493440	65	5813791450	66
5813493450	65	5813791540	65
5813493540	65	5813791650	66
5813493650	65	5813792440	65
5813530000	66	5813792450	66
5813531000	66	5813792540	65
5813540000	66	5813792650	66
5813541000	66	5813793440	65
5813590440	65	5813793450	66
5813590450	65	5813793540	65
5813590540	65	5813793650	66
5813590650	65	5814130000	68
5813591440	65	5814131000	68
5813591450	65	5814170440	67
5813591540	65	5814170450	68
5813591650	65	5814170540	67
5813592440	65	5814170650	68
5813592450	65	5814171440	67
5813592540	65	5814171450	68
5813592650	65	5814171540	67
5813593440	65	5814171650	68
5813593450	66	5814172440	67
5813593540	65	5814172450	68
5813593650	66	5814172540	67
5813630000	66	5814172650	68
5813631000	66	5814173440	67
5813640000	66	5814173450	68
5813641000	66	5814173540	67
5813670440	65	5814173650	68
5813670450	65	5814230000	68
5813670540	65	5814231000	68
5813670650	65	5814290440	67
5813671440	65	5814290450	68
5813671450	65	5814290540	67
5813671540	65	5814290650	68
5813671650	65	5814291440	67

Номер материала	Страница	Номер материала	Страница
5814291450	68	5814670540	67
5814291540	67	5814670650	68
5814291650	68	5814671440	67
5814292440	67	5814671450	68
5814292450	68	5814671540	67
5814292540	67	5814671650	68
5814292650	68	5814672440	67
5814293440	67	5814672450	68
5814293450	68	5814672540	67
5814293540	67	5814672650	68
5814293650	68	5814673440	67
5814330000	69	5814673450	68
5814331000	69	5814673540	67
5814430000	69	5814673650	68
5814431000	69	5814730000	69
5814490440	67	5814731000	69
5814490450	68	5814790440	67
5814490540	67	5814790450	68
5814490650	68	5814790540	67
5814491440	67	5814790650	68
5814491450	68	5814791440	68
5814491540	67	5814791450	68
5814491650	68	5814791540	68
5814492440	67	5814791650	68
5814492450	68	5814792440	68
5814492540	67	5814792450	68
5814492650	68	5814792540	68
5814493440	67	5814792650	68
5814493450	68	5814793440	68
5814493540	67	5814793450	68
5814493650	68	5814793540	68
5814530000	69	5814793650	68
5814531000	69	5894000220	87
5814590440	67	5894400210	87
5814590450	68	5894400220	87
5814590540	67	5894400620	87
5814590650	68	5894405220	87
5814591440	67	5894405270	87
5814591450	68	5894405280	87
5814591540	67	5894405680	87
5814591650	68	5894410210	87
5814592440	67	5894410220	87
5814592450	68	5894410620	87
5814592540	67	5894415220	87
5814592650	68	5894415270	87
5814593440	67	5894415280	87
5814593450	68	5894415680	87
5814593540	67	5894420210	87
5814593650	68	5894420220	87
5814630000	69	5894420620	87
5814631000	69	5894425220	87
5814670440	67	5894425270	87
5814670450	68	5894425280	87

Номер материала	Страница
5894425680	87
5894470210	87
5894470220	87
5894470620	87
5894475220	87
5894475270	87
5894475280	87
5894475680	87
5894600210	87
5894600220	87
5894600620	87
5894605220	87
5894605270	87
5894605280	87
5894605680	87
5894610210	87
5894610220	87
5894610620	87
5894615220	87
5894615270	87
5894615280	87
5894615680	87
5894620210	87
5894620220	87
5894620620	87
5894625220	87
5894625270	87
5894625280	87
5894625680	87
5894670210	87
5894670220	87
5894670620	87
5894675220	87
5894675270	87
5894675280	87
5894675680	87
5894700210	87
5894700220	87
5894700620	87
5894705220	87
5894705270	87
5894705280	87
5894705680	87
5894900210	87
5894900220	87
5894900620	87
5894905220	87
5894905270	87
5894905280	87
5894905680	87
7320500000	149
7320750000	149
7321000000	149

Номер материала	Страница
7472D00616	45
7472D00619	45
7472D00620	45
7472D00622	45
7472D00623	45
7472D00625	45
7472D00626	45
8102060582	88
8103190434	25
8103190464	23
8140000700	153
8145001000	153
8145003400	153
8240080000	88
8941012462	149
8941016112	149
8941054044	72, 78
8941054054	72, 78
8941054064	72, 78
8941054324	72, 78
8941054424	72, 78
8943056312	88
8943056322	88
8946016112	48
8946201312	48
8946201332	48
8946203432	151
8946203442	151
8958209002	41
8958209012	41
8958209022	41
8958209032	23, 38, 41
8958209042	23, 38
8958209052	23, 38
8958209062	23
8985041404	69
8985041422	69
8985041442	69
8985049912	106
8985049932	105
8985070042	90, 95
8985070062	90, 95
8985070082	90, 95
8985070102	90, 95
8985070122	90, 95
8985072042	92, 97
8985072062	92, 97
8985072082	92, 97
8985072102	92, 97
8985072122	92, 97
8985121002	57
8985121052	57
8985121092	57

Номер материала	Страница
8985121122	57
8985121162	57
8985121302	57
8985121372	57
8985121382	57
8985121472	57
8985121492	57
8993800114	88
R402000040	24, 53
R402000085	53
R402000164	148
R402000294	43
R402000296	43
R402000297	43
R402000298	43
R402000300	43
R402000302	43
R402000307	43
R402000312	43
R402000314	42
R402000316	42
R402000317	42
R402000318	42
R402000320	42
R402000322	42
R402000327	42
R402000332	42
R402000758	45
R402000759	45
R402000760	45
R402000761	148
R402000914	44
R402000915	44
R402000916	44
R402000917	44
R402000918	44
R402000919	44
R402000920	44
R402000928	44
R402000929	44
R402000930	44
R402000931	44
R402000932	44
R402000933	44
R402000934	44
R402001232	41
R402001235	41
R402002403	47
R402002404	47
R402002405	47
R402002695	49
R402002696	49
R402002698	49

Номер материала	Страница
R402002699	49
R402002700	49
R402002701	49
R402002702	49
R402002703	49
R402002704	49
R402002728	47
R402002729	47
R402002730	47
R402002731	47
R402002804	49
R402002805	49
R402002806	49
R402003397	49
R402003401	47
R402003402	47
R402003403	47
R402003404	47
R402003405	47
R402003618	49
R402003619	49
R402003620	49
R402003708	60
R402003716	58
R402003717	58
R402003718	59
R402003719	59
R402003731	44, 46, 48, 50
R402003736	44, 48, 50
R402003749	22
R402003750	22
R402003751	22
R402003752	22
R402003944	48
R402003947	48
R402003949	48
R402005903	48
R402005906	48
R402005907	48
R402005908	48
R402005909	48
R402005910	48
R402005911	48
R402005912	47
R402006266	39
R402006267	39
R402006268	39
R402006269	39
R402006270	39
R402006271	39
R402006272	39
R402006273	39
R402006274	39

Номер материала	Страница	Номер материала	Страница
R402006275	39	R412000423	50
R412000127	93	R412000424	50
R412000144	92	R412000425	50
R412000145	92	R412000426	50
R412000146	92	R412000427	50
R412000147	92	R412000428	50
R412000148	93	R412000591	153
R412000149	93	R412000593	153
R412000151	93	R412000613	142
R412000153	94	R412000614	142
R412000154	94	R412000615	142
R412000157	94	R412000617	142
R412000160	94	R412000618	142
R412000219	94	R412000619	142
R412000220	94	R412000622	142
R412000221	94	R412000623	142
R412000222	94	R412000624	142
R412000224	93	R412000625	142
R412000225	93	R412000626	142
R412000230	93	R412000630	57
R412000237	94	R412000631	57
R412000357	49	R412000668	44, 46, 48, 50
R412000358	49	R412000669	44, 46, 48, 50
R412000359	49	R412000670	44, 46, 48, 50
R412000360	49	R412000671	44, 46, 48, 50
R412000361	49	R412000734	45, 51
R412000362	49	R412000735	45, 51
R412000363	49	R412000737	46, 51
R412000364	49	R412000738	45, 51
R412000365	49	R412000739	46, 51
R412000366	49	R412000740	46, 51
R412000367	49	R412000742	46, 51
R412000368	49	R412000743	46, 51
R412000369	49	R412000744	46, 51
R412000370	49	R412000745	46, 51
R412000371	49	R412000747	46, 51
R412000372	49	R412000748	46, 51
R412000373	49	R412000749	46, 51
R412000374	50	R412000750	46, 51
R412000375	50	R412000751	46, 51
R412000376	50	R412000752	46, 51
R412000411	50	R412000753	46, 51
R412000412	50	R412000754	46, 51
R412000413	50	R412000755	46, 51
R412000414	50	R412000759	45, 51
R412000415	50	R412000760	46, 51
R412000416	50	R412000761	51
R412000417	50	R412000762	51
R412000418	50	R412000763	51
R412000419	50	R412000765	51
R412000420	50	R412000770	51
R412000421	50	R412000785	51
R412000422	50	R412000786	51

Номер материала	Страница
R412000787	51
R412000998	73
R412000999	73
R412003402	73
R412003404	73
R412003424	91
R412003493	78
R412003576	42, 53
R412003577	53
R412003578	53
R412003579	53
R412003580	53
R412003658	53
R412003659	53
R412003660	53
R412003719	57
R412003757	136, 139
R412003759	132
R412003769	57
R412003853	110, 124
R412003854	110, 124
R412003855	110, 124
R412003856	110, 124
R412003857	110, 124
R412003858	110, 124
R412003960	58
R412004030	44, 46, 48, 50
R412004032	44, 46, 48, 50
R412004033	44, 46, 48, 50
R412004034	44, 46, 48, 50
R412004053	73
R412004091	91
R412004092	91
R412004093	91
R412004170	131
R412004243	131
R412004244	131
R412004245	131
R412004312	133
R412004407	124
R412004408	124
R412004409	124
R412004410	124
R412004411	124
R412004412	124
R412004413	115, 120, 124
R412004414	115, 120, 124
R412004415	115, 120, 124
R412004416	115, 120, 124
R412004417	115, 120, 124
R412004418	115, 120, 124
R412004419	124
R412004420	124

Номер материала	Страница
R412004421	124
R412004422	124
R412004423	124
R412004424	124
R412004425	133
R412004540	77
R412004575	23, 25, 30, 32, 39, 42, 44, 52
R412004576	23, 25, 30, 32, 39, 42, 44, 52
R412004585	53
R412004641	46
R412004661	46, 48
R412004662	46, 48
R412004663	46, 48
R412004665	46, 48
R412004678	51
R412004687	46, 48
R412004688	46, 48
R412004689	46
R412004761	38, 40, 44, 53
R412004762	23, 25, 30, 32, 40, 42, 44, 53
R412004778	145
R412004779	145
R412004780	145
R412004781	145
R412004782	145
R412004783	145
R412004784	145
R412004785	145
R412004789	145
R412004790	145
R412004792	145
R412004796	145
R412004797	145
R412004798	145
R412004799	145
R412004817	103, 115, 152, 92, 96
R412004860	144
R412004861	145
R412004862	145
R412004883	124, 75
R412004950	130
R412004951	130
R412004952	134
R412004994	145
R412005000	140
R412005001	140
R412005002	140
R412005003	140
R412005005	140
R412005006	140
R412005025	143
R412005026	143
R412005027	143

Номер материала	Страница
R412005028	143
R412005029	143
R412005030	143
R412005031	143
R412005032	143
R412005033	143
R412005034	144
R412005036	144
R412005039	144
R412005040	144
R412005041	144
R412005042	144
R412005043	144
R412005051	143
R412005052	143
R412005053	143
R412005054	143
R412005055	143
R412005056	143
R412005057	143
R412005059	143
R412005060	143
R412005061	143
R412005062	143
R412005063	143
R412005064	143
R412005065	143
R412005066	143
R412005067	143
R412005080	143
R412005081	143
R412005082	143
R412005083	143
R412005085	140
R412005086	140
R412005087	140
R412005089	140
R412005090	140
R412005091	140
R412005092	141
R412005093	141
R412005094	141
R412005095	141
R412005097	141
R412005098	141
R412005099	141
R412005103	141
R412005104	141
R412005105	141
R412005111	144
R412005112	144
R412005113	144
R412005114	144

Номер материала	Страница
R412005115	144
R412005129	141
R412005130	141
R412005131	141
R412005132	141
R412005133	141
R412005134	141
R412005135	141
R412005141	141
R412005144	141
R412005145	141
R412005147	141
R412005148	141
R412005149	141
R412005152	142
R412005155	142
R412005201	142
R412005203	142
R412005205	142
R412005206	142
R412005209	142
R412005211	142
R412005212	142
R412005214	142
R412005215	142
R412005216	142
R412005221	143
R412005231	141
R412005232	140
R412005233	141
R412005235	141
R412005236	141
R412005237	141
R412005238	141
R412005239	141
R412005240	141
R412005241	141
R412005242	141
R412005243	141
R412005244	141
R412005245	141
R412005246	141
R412005292	142
R412005293	142
R412005294	142
R412005295	142
R412005303	142
R412005306	142
R412005308	142
R412005313	142
R412005314	142
R412005319	142
R412005323	144

Номер материала	Страница	Номер материала	Страница
R412005324	144	R412005783	75
R412005325	144	R412005785	50, 51
R412005326	144	R412005786	50, 51
R412005327	144	R412005787	50, 51
R412005328	144	R412005788	50, 51
R412005329	144	R412005789	50, 51
R412005331	144	R412005790	50, 51
R412005332	144	R412005791	50, 51
R412005333	144	R412005792	50, 51
R412005334	144	R412005793	50, 51
R412005335	144	R412005794	50, 51
R412005336	144	R412005796	50, 51
R412005337	144	R412005797	50, 51
R412005338	144	R412005798	50, 51
R412005339	144	R412005799	50, 51
R412005340	144	R412005800	50, 51
R412005341	144	R412005801	50, 51
R412005342	144	R412005802	50, 51
R412005344	143	R412005958	75
R412005345	143	R412005959	75
R412005346	143	R412006000	112
R412005347	143	R412006001	112
R412005348	143	R412006002	112
R412005349	143	R412006003	112
R412005350	143	R412006004	112
R412005361	143	R412006005	112
R412005362	143	R412006006	112
R412005363	143	R412006007	112
R412005364	143	R412006008	112
R412005375	143	R412006009	112
R412005376	143	R412006010	112
R412005454	101	R412006011	112
R412005455	101	R412006012	112
R412005456	101	R412006013	112
R412005457	101	R412006014	112
R412005458	101	R412006015	112
R412005482	102	R412006016	112
R412005483	102	R412006017	112
R412005484	102	R412006018	112
R412005485	102	R412006019	112
R412005502	102	R412006020	112
R412005503	102	R412006024	112
R412005504	102	R412006025	112
R412005505	102	R412006026	112
R412005565	102	R412006027	112
R412005566	102	R412006028	112
R412005568	102	R412006029	113
R412005569	102	R412006033	113
R412005573	102	R412006034	113
R412005574	102	R412006035	113
R412005575	102	R412006036	113
R412005576	102	R412006037	113
R412005577	102	R412006038	113

Номер материала	Страница	Номер материала	Страница
R412006042	113	R412006119	111
R412006043	113	R412006120	111
R412006044	113	R412006121	111
R412006045	113	R412006122	111
R412006046	113	R412006123	111
R412006047	113	R412006124	111
R412006051	113	R412006125	111
R412006052	113	R412006126	111
R412006053	113	R412006127	111
R412006054	113	R412006128	111
R412006055	113	R412006129	111
R412006056	113	R412006130	111
R412006060	113	R412006131	111
R412006061	113	R412006132	111
R412006062	113	R412006133	111
R412006063	113	R412006134	111
R412006064	113	R412006135	111
R412006065	113	R412006136	112
R412006069	113	R412006137	111
R412006070	113	R412006138	112
R412006071	113	R412006139	111
R412006072	113	R412006140	112
R412006074	113	R412006141	111
R412006075	113	R412006142	112
R412006077	113	R412006143	111
R412006078	113	R412006144	112
R412006079	113	R412006145	111
R412006080	113	R412006146	112
R412006081	113	R412006148	112
R412006082	113	R412006149	111
R412006083	113	R412006150	112
R412006090	112	R412006151	112
R412006091	112	R412006152	112
R412006099	111	R412006153	112
R412006100	111	R412006154	112
R412006101	111	R412006155	112
R412006102	111	R412006156	112
R412006103	111	R412006157	112
R412006104	111	R412006160	112
R412006105	111	R412006161	112
R412006106	111	R412006162	112
R412006107	111	R412006163	112
R412006108	111	R412006164	112
R412006109	111	R412006166	112
R412006110	111	R412006167	112
R412006111	111	R412006168	112
R412006112	111	R412006169	112
R412006113	111	R412006170	112
R412006114	111	R412006175	112
R412006115	111	R412006176	112
R412006116	111	R412006177	112
R412006117	111	R412006180	112
R412006118	111	R412006181	112

Номер материала	Страница
R412006182	112
R412006183	112
R412006184	112
R412006185	112
R412006186	112
R412006188	112
R412006189	112
R412006190	112
R412006191	112
R412006192	112
R412006193	112
R412006194	112
R412006195	112
R412006196	112
R412006197	112
R412006198	112
R412006199	112
R412006200	112
R412006201	112
R412006202	112
R412006203	112
R412006204	112
R412006205	112
R412006206	112
R412006207	112
R412006208	112
R412006209	112
R412006210	112
R412006211	112
R412006212	112
R412006213	112
R412006214	112
R412006215	112
R412006216	112
R412006217	112
R412006218	112
R412006219	112
R412006220	112
R412006221	112
R412006222	112
R412006223	112
R412006224	112
R412006225	113
R412006226	113
R412006229	113
R412006231	113
R412006232	113
R412006235	113
R412006236	112
R412006237	112
R412006238	112
R412006239	112
R412006240	112

Номер материала	Страница
R412006241	112
R412006245	114
R412006246	114
R412006249	114
R412006250	114
R412006251	114
R412006254	114
R412006255	114
R412006256	114
R412006257	114
R412006258	113
R412006259	113
R412006260	114
R412006261	114
R412006262	114
R412006263	114
R412006264	113
R412006265	113
R412006266	113
R412006267	113
R412006268	113
R412006269	113
R412006270	113
R412006271	113
R412006272	114
R412006273	114
R412006275	114
R412006276	113
R412006277	113
R412006278	113
R412006279	113
R412006280	113
R412006281	113
R412006282	113
R412006283	113
R412006284	113
R412006285	113
R412006286	113
R412006287	113
R412006289	113
R412006298	111
R412006299	111
R412006300	111
R412006304	111
R412006305	111
R412006306	111
R412006307	111
R412006308	111
R412006309	111
R412006313	111
R412006314	111
R412006315	111
R412006318	111

Номер материала	Страница
R412006319	111
R412006320	111
R412006324	111
R412006325	111
R412006326	111
R412006327	111
R412006328	111
R412006329	111
R412006333	111
R412006334	111
R412006335	111
R412006338	114
R412006339	114
R412006340	114
R412006344	114
R412006345	114
R412006346	114
R412006347	114
R412006349	114
R412006351	114
R412006352	114
R412006358	114
R412006360	110, 115, 120, 125
R412006363	115, 121, 125
R412006366	115
R412006367	115
R412006368	114
R412006370	114
R412006371	115
R412006372	115
R412006374	116, 121, 125
R412006379	114
R412006380	113
R412006382	114
R412006383	113
R412006384	113
R412006823	74
R412007000	118
R412007001	118
R412007002	118
R412007003	118
R412007004	118
R412007005	118
R412007006	118
R412007007	118
R412007008	118
R412007009	118
R412007010	118
R412007011	118
R412007012	118
R412007013	118
R412007014	118
R412007015	118

Номер материала	Страница
R412007016	118
R412007017	118
R412007018	118
R412007019	118
R412007020	118
R412007024	118
R412007025	118
R412007026	118
R412007027	118
R412007028	118
R412007029	118
R412007033	118
R412007034	118
R412007035	118
R412007036	118
R412007037	118
R412007038	118
R412007042	118
R412007043	118
R412007044	118
R412007045	118
R412007046	118
R412007047	118
R412007051	118
R412007052	118
R412007053	118
R412007054	118
R412007055	118
R412007056	118
R412007060	118
R412007061	118
R412007062	118
R412007063	118
R412007064	118
R412007065	118
R412007069	118
R412007070	118
R412007071	118
R412007072	118
R412007074	118
R412007075	118
R412007077	118
R412007078	118
R412007079	118
R412007080	118
R412007081	118
R412007090	118
R412007099	117
R412007100	117
R412007101	117
R412007102	117
R412007103	117
R412007104	117

Номер материала	Страница	Номер материала	Страница
R412007105	117	R412007161	117
R412007106	117	R412007162	117
R412007107	117	R412007163	117
R412007108	117	R412007164	117
R412007109	117	R412007166	117
R412007110	117	R412007167	117
R412007111	117	R412007168	117
R412007112	117	R412007169	117
R412007113	117	R412007170	117
R412007114	117	R412007175	117
R412007115	117	R412007176	117
R412007116	117	R412007177	117
R412007117	117	R412007181	117
R412007118	117	R412007182	117
R412007119	117	R412007183	117
R412007120	117	R412007184	117
R412007121	117	R412007185	117
R412007122	117	R412007186	117
R412007123	117	R412007189	118
R412007124	117	R412007190	117
R412007125	117	R412007191	117
R412007126	117	R412007192	117
R412007127	117	R412007193	117
R412007128	117	R412007194	117
R412007129	117	R412007195	117
R412007130	117	R412007196	117
R412007131	117	R412007197	117
R412007132	117	R412007198	117
R412007133	117	R412007200	117
R412007134	117	R412007201	117
R412007135	117	R412007202	117
R412007136	117	R412007203	117
R412007137	117	R412007204	117
R412007138	117	R412007206	117
R412007139	117	R412007207	117
R412007140	117	R412007208	117
R412007141	117	R412007209	117
R412007142	117	R412007210	117
R412007143	117	R412007211	117
R412007144	117	R412007215	117
R412007145	117	R412007216	117
R412007148	117	R412007217	117
R412007149	117	R412007218	118
R412007150	117	R412007219	118
R412007151	117	R412007220	118
R412007152	117	R412007221	118
R412007153	117	R412007222	118
R412007154	117	R412007223	118
R412007155	117	R412007225	118
R412007156	117	R412007226	118
R412007157	117	R412007229	118
R412007158	117	R412007231	118
R412007160	117	R412007232	118

Номер материала	Страница	Номер материала	Страница
R412007235	118	R412007314	116
R412007237	117	R412007315	116
R412007238	117	R412007318	116
R412007240	117	R412007319	116
R412007241	117	R412007320	116
R412007242	117	R412007324	116
R412007245	119	R412007325	116
R412007246	119	R412007326	116
R412007249	119	R412007327	116
R412007250	119	R412007328	116
R412007251	119	R412007329	116
R412007254	119	R412007333	116
R412007255	119	R412007334	116
R412007258	119	R412007335	116
R412007259	119	R412007338	120
R412007260	119	R412007339	120
R412007261	119	R412007340	120
R412007262	119	R412007344	120
R412007263	119	R412007345	120
R412007264	119	R412007346	120
R412007265	119	R412007347	120
R412007266	119	R412007349	120
R412007267	119	R412007351	120
R412007268	119	R412007352	120
R412007269	119	R412007358	120
R412007270	119	R412007366	120, 151
R412007271	119	R412007367	120, 151
R412007272	119	R412007368	120, 150
R412007273	119	R412007370	120
R412007275	119	R412007371	120, 150
R412007276	119	R412007372	120
R412007277	118	R412007373	120
R412007278	118	R412007377	-
R412007279	118	R412007381	119
R412007280	118	R412007383	119
R412007281	119	R412007387	119
R412007282	118	R412007389	119
R412007283	118	R412007390	119
R412007284	118	R412007391	119
R412007285	118	R412007393	119
R412007286	118	R412007394	118
R412007287	118	R412007395	119
R412007289	119	R412007396	119
R412007298	116	R412007398	119
R412007299	116	R412007413	145
R412007300	116	R412007414	145
R412007304	116	R412007415	145
R412007305	116	R412007416	145
R412007306	116	R412007417	145
R412007307	116	R412007418	145
R412007308	116	R412007419	145
R412007309	116	R412007421	145
R412007313	116	R412007424	145

Номер материала	Страница
R412007447	146
R412007448	146
R412007449	146
R412007450	146
R412007451	146
R412007452	146
R412007453	146
R412007454	146
R412007461	147
R412007462	147
R412007463	147
R412007464	147
R412007465	147
R412007466	147
R412007473	146
R412007474	146
R412007475	146
R412007476	146
R412007477	146
R412007478	146
R412007485	147
R412007486	147
R412007487	147
R412007488	147
R412007489	147
R412007490	147
R412007515	146
R412007516	146
R412007519	153
R412007520	153
R412007590	146
R412007592	147
R412007593	147
R412007594	147
R412007595	147
R412007606	134
R412007607	134
R412007608	134
R412007613	130
R412007618	127
R412007619	127
R412007620	127
R412007632	146
R412007633	146
R412007636	146
R412007648	131
R412007649	131
R412007651	131
R412007652	131
R412007653	131
R412007654	134
R412007655	134
R412007656	134

Номер материала	Страница
R412007657	134
R412007658	134
R412007659	134
R412007667	134
R412007670	147
R412007671	147
R412007705	145
R412007715	153
R412007729	25
R412007764	147
R412007765	147
R412007768	147
R412007769	147
R412007815	39, 44, 52
R412007822	53
R412007823	145
R412007824	145
R412007825	145
R412007826	145
R412007827	145
R412007828	145
R412007829	145
R412007830	145
R412007831	145
R412007834	145
R412007837	145
R412007840	38, 40, 44, 53
R412007867	115, 120, 125
R412007868	115, 120, 125
R412007869	115, 120, 125
R412007870	115, 120, 125
R412007871	115, 120, 125
R412007872	115, 120, 125
R412007876	98
R412007880	150
R412007881	150
R412007882	150
R412007883	150
R412007884	150
R412007885	150
R412007886	150
R412007887	150
R412007888	150
R412007898	115, 124
R412007899	153
R412007959	116, 121, 125
R412007963	114
R412007964	120
R412008096	93
R412008097	93
R412008098	93
R412008116	94
R412008117	99

Номер материала	Страница
R412008118	96
R412008537	78
R412008538	78
R412008539	78
R412008584	73
R412008670	46, 48
R412008671	46, 48
R412008672	46, 48
R412008841	89
R412008887	77
R412008990	78
R412009000	122
R412009001	122
R412009002	122
R412009003	122
R412009004	122
R412009005	122
R412009006	122
R412009007	122
R412009008	122
R412009009	122
R412009010	122
R412009011	122
R412009012	122
R412009013	122
R412009014	122
R412009015	122
R412009016	122
R412009017	122
R412009018	122
R412009019	122
R412009020	122
R412009021	122
R412009022	122
R412009023	122
R412009024	122
R412009025	122
R412009026	122
R412009027	122
R412009028	122
R412009029	122
R412009030	122
R412009031	122
R412009032	122
R412009033	122
R412009034	122
R412009035	122
R412009036	122
R412009037	122
R412009038	122
R412009042	122
R412009043	122
R412009044	123

Номер материала	Страница
R412009045	123
R412009046	123
R412009047	123
R412009051	123
R412009052	123
R412009053	123
R412009054	122
R412009055	122
R412009056	122
R412009060	122
R412009061	122
R412009062	122
R412009063	122
R412009064	122
R412009065	122
R412009069	122
R412009070	122
R412009071	122
R412009072	123
R412009074	123
R412009075	123
R412009077	123
R412009089	122
R412009090	122
R412009099	122
R412009100	122
R412009101	121
R412009102	122
R412009103	121
R412009104	122
R412009105	121
R412009106	122
R412009107	121
R412009108	122
R412009109	121
R412009110	122
R412009111	121
R412009112	122
R412009113	122
R412009114	122
R412009115	122
R412009116	122
R412009117	122
R412009118	122
R412009119	122
R412009120	122
R412009121	122
R412009122	122
R412009123	122
R412009158	122
R412009175	122
R412009176	122
R412009177	122

Номер материала	Страница	Номер материала	Страница
R412009181	122	R412009266	123
R412009182	122	R412009267	123
R412009183	122	R412009268	123
R412009184	122	R412009269	123
R412009185	122	R412009270	123
R412009186	122	R412009271	123
R412009188	122	R412009272	123
R412009189	122	R412009273	123
R412009190	122	R412009275	123
R412009191	122	R412009276	123
R412009192	122	R412009277	123
R412009193	122	R412009278	123
R412009194	122	R412009279	123
R412009195	122	R412009280	123
R412009196	122	R412009281	123
R412009197	122	R412009282	123
R412009198	122	R412009283	123
R412009200	122	R412009284	123
R412009201	122	R412009285	123
R412009202	122	R412009286	123
R412009206	122	R412009287	123
R412009207	122	R412009289	123
R412009208	122	R412009298	121
R412009209	122	R412009299	121
R412009210	122	R412009300	121
R412009211	122	R412009307	121
R412009215	122	R412009308	121
R412009216	122	R412009309	121
R412009217	122	R412009318	121
R412009218	122	R412009319	121
R412009219	122	R412009320	121
R412009220	122	R412009327	121
R412009221	122	R412009328	121
R412009222	122	R412009329	121
R412009223	122	R412009338	124
R412009225	123	R412009339	124
R412009226	123	R412009340	124
R412009229	123	R412009344	124
R412009231	123	R412009345	124
R412009232	123	R412009346	124
R412009235	123	R412009347	124
R412009250	124	R412009349	124
R412009251	124	R412009351	124
R412009252	124	R412009352	124
R412009253	124	R412009358	124
R412009258	123	R412009366	124
R412009259	123	R412009367	124
R412009260	124	R412009368	124
R412009261	124	R412009370	124
R412009262	123	R412009371	124
R412009263	123	R412009373	123
R412009264	123	R412009374	123
R412009265	123	R412009376	123

Номер материала	Страница
R412009378	123
R412009379	123
R412009381	123
R412009413	124, 73, 75
R412009516	78
R412009548	31
R412009553	110, 115, 121, 125
R412009573	79
R412009901	145
R412009904	145
R412009905	146
R412009906	146
R412009907	145
R412009911	145
R412009913	146
R412009914	146
R412009915	146
R412009916	146
R412009917	146
R412009918	146
R412009919	146
R412009920	146
R412009921	146
R412009922	146
R412009923	146
R412009924	146
R412009925	146
R412009926	146
R412009927	146
R412009928	146
R412009929	146
R412009930	146
R412009931	146
R412009932	146
R412009933	146
R412009934	146
R412009935	146
R412009936	146
R412009937	146
R412009938	146
R412009939	146
R412009940	146
R412009941	146
R412009942	146
R412009943	146
R412009944	146
R412009945	146
R412009946	146
R412009947	146
R412009948	145
R412009949	145
R412009963	145
R412009964	145

Номер материала	Страница
R412009965	145
R412009967	145
R412009968	145
R412009980	146
R412009981	146
R412009982	146
R412009983	146
R412009984	144
R412009985	144
R412009987	145
R412009988	145
R412009989	145
R412009990	145
R412009991	145
R412009992	145
R412009993	145
R412009994	145
R412009995	145
R412009998	146
R412009999	146
R412010109	133
R412010121	115, 151
R412010122	120, 151
R412010124	116, 121, 125
R412010139	39, 45, 50, 51, 52
R412010140	40, 45, 50, 52
R412010141	30, 38, 40, 54
R412010142	30, 38, 40, 54
R412010143	30, 38, 40, 54
R412010144	30, 38, 40, 54
R412010147	40, 52
R412010148	115, 121, 125
R412010149	115, 121, 125
R412010150	115, 121, 125
R412010164	149
R412010166	147
R412010167	147
R412010168	147
R412010169	147
R412010170	147
R412010171	147
R412010172	147
R412010173	147
R412010174	147
R412010175	147
R412010176	147
R412010177	147
R412010178	147
R412010179	147
R412010180	147
R412010181	147
R412010203	150
R412010229	150

Номер материала	Страница
R412010262	30, 38, 40, 54
R412010263	30, 38, 40, 54
R412010264	30, 38, 40, 54
R412010265	30, 38, 40, 54
R412010284	151
R412010285	151
R412010286	151
R412010287	151
R412010288	151
R412010289	151
R412010290	151
R412010291	151
R412010292	151
R412010293	151
R412010294	151
R412010295	151
R412010296	151
R412010297	151
R412010298	151
R412010299	151
R412010300	151
R412010301	151
R412010302	151
R412010303	151
R412010304	151
R412010305	151
R412010306	151
R412010307	151
R412010308	151
R412010309	151
R412010310	151
R412010311	151
R412010312	151
R412010313	151
R412010314	151
R412010315	151
R412010316	151
R412010317	151
R412010318	151
R412010319	151
R412010320	151
R412010321	151
R412010322	151
R412010323	151
R412010324	151
R412010325	151
R412010326	151
R412010327	151
R412010328	151
R412010329	151
R412010330	151
R412010331	152
R412010332	152

Номер материала	Страница
R412010333	152
R412010334	152
R412010341	152
R412010342	152
R412010343	152
R412010344	152
R412010345	152
R412010346	152
R412010347	152
R412010348	152
R412010349	152
R412010353	152
R412010354	152
R412010355	152
R412010356	152
R412010357	152
R412010358	152
R412010359	151
R412010360	151
R412010361	151
R412010362	151
R412010363	151
R412010364	151
R412010365	151
R412010410	30, 38, 54
R412010411	30, 38, 40, 54
R412010412	30, 38, 54
R412010413	30, 38, 40, 54
R412010414	30, 38, 54
R412010415	30, 38, 40, 54
R412010416	30, 38, 54
R412010417	30, 38, 40, 54
R412010459	45
R412010484	107
R412010538	110
R412010558	107
R412010559	108
R412010564	101
R412010565	101
R412010568	101
R412010569	101
R412010570	101
R412010571	101
R412010572	101
R412010573	101
R412010574	101
R412010575	101
R412010576	101
R412010577	101
R412010578	101
R412010581	101
R412010582	101
R412010585	101

Номер материала	Страница
R412010586	101
R412010587	101
R412010588	101
R412010589	101
R412010590	101
R412010591	101
R412010592	101
R412010593	101
R412010594	101
R412010595	101
R412010596	144
R412010637	150
R412010638	150
R412010640	147
R412010648	107
R412010649	107
R412010650	107
R412010651	153
R412010652	153
R412010653	153
R412010659	153
R412010660	153
R412010673	150
R412010674	150
R412010678	126
R412010679	126
R412010680	107
R412010681	109
R412010682	107
R412010691	126
R412010692	126
R412010712	149
R412010713	149
R412010714	149
R412010715	149
R412010717	149
R412010718	149
R412010720	149
R412010722	127
R412010723	127
R412010724	126
R412010725	126
R412010728	149
R412010729	149
R412010731	149
R412010732	149
R412010750	102
R412010751	102
R412010752	102
R412010880	25, 30, 53
R412010881	25, 30, 53
R412010882	25, 30, 53
R412010883	25, 30, 53

Номер материала	Страница
R412010884	25, 30, 53
R412010885	25, 30, 53
R412010886	26, 30, 53
R412010887	26, 30, 53
R412010888	26, 30, 53
R412010889	26, 30, 53
R412010890	26, 31, 53
R412010891	26, 31, 53
R412010892	26, 31, 53
R412010893	26, 31, 54
R412010894	26, 31, 54
R412010895	26, 31, 54
R412010896	26, 31, 54
R412010897	26, 31, 54
R412010898	26, 31, 54
R412010899	26, 31, 54
R412010900	26, 31, 54
R412010901	26, 31, 54
R412010902	26, 31, 54
R412010903	26, 31, 54
R412010904	26, 31, 54
R412010905	26, 31, 54
R412010906	54
R412011244	73, 75, 77
R412011245	73, 75, 77
R412011246	73, 75, 77
R412011248	73, 75, 77
R412011249	73, 75, 77
R412011250	73, 75, 77
R412011252	73, 75, 77
R412011253	73, 75, 77
R412011254	73, 75, 77
R412011256	73, 75, 77
R412011257	73, 75, 77
R412011258	73, 75, 77
R412011259	74, 76
R412011262	75, 77
R412011263	75, 77
R412011264	75, 77
R412011267	75, 77
R412011268	75, 77
R412011271	75, 77
R412011272	75, 77
R412011276	75, 77
R412012202	22
R412012203	22
R412012204	22
R412012205	22
R412012206	22
R412012207	22
R412012543	94
R412012677	82, 98
R412012678	82, 98

Номер материала	Страница
R412012679	82, 98
R412012680	86
R412012681	86
R412012682	86
R412013343	97
R412013344	97
R412013379	75, 77
R412014468	146
R412014480	145
R412014554	144
R412014555	144
R412014556	144
R412014557	144
R412014558	144
R412014559	144
R412014600	107
R412014601	107
R412014602	107
R412014603	107
R412014604	107
R412014605	107
R412014606	107
R412014607	107
R412014608	107
R412014609	107
R412014610	107
R412014611	107
R412014612	107
R412014613	107
R412014614	107
R412014615	107
R412014616	107
R412014617	107
R412014618	107
R412014619	107
R412014620	107
R412014621	107
R412014622	107
R412014623	107
R412014624	107
R412014625	107
R412014626	107
R412014627	106
R412014628	106
R412014629	106
R412014630	107
R412014631	107
R412014632	107
R412014633	106
R412014634	106
R412014635	106
R412014636	107
R412014637	107

Номер материала	Страница
R412014638	107
R412014639	106
R412014640	106
R412014641	106
R412014642	107
R412014643	107
R412014644	107
R412014645	107
R412014646	107
R412014647	107
R412014648	107
R412014649	107
R412014650	107
R412014651	107
R412014652	107
R412014653	107
R412014654	107
R412014655	107
R412014656	107
R412014657	107
R412014658	107
R412014659	107
R412014660	107
R412014661	107
R412014662	108
R412014663	108
R412014664	108
R412014665	108
R412014666	107
R412014668	107
R412014669	107
R412014670	107
R412014671	108
R412014672	106
R412014673	106
R412014674	106
R412014675	106
R412014676	106
R412014677	106
R412014678	108
R412014679	108
R412014680	108
R412014681	108
R412014682	108
R412014683	108
R412014684	108
R412014685	108
R412014686	109
R412014687	109
R412014688	109
R412014689	109
R412014690	109
R412014691	109

Номер материала	Страница
R412014692	109
R412014693	109
R412014694	109
R412014695	109
R412014696	109
R412014697	109
R412014698	109
R412014699	109
R412014700	109
R412014701	109
R412014702	109
R412014703	109
R412014704	109
R412014705	108
R412014706	108
R412014707	108
R412014708	108
R412014709	108
R412014710	108
R412014711	108
R412014712	108
R412014713	108
R412014714	108
R412014715	108
R412014716	108
R412014717	108
R412014718	108
R412014719	108
R412014720	108
R412014721	108
R412014722	108
R412014723	108
R412014724	108
R412014725	108
R412014726	108
R412014727	108
R412014728	108
R412014729	108
R412014730	108
R412014731	108
R412014732	108
R412014733	108
R412014734	108
R412014735	108
R412014736	108
R412014737	108
R412014738	108
R412014739	108
R412014740	109
R412014741	109
R412014742	109
R412014743	109
R412014744	109

Номер материала	Страница
R412014746	109
R412014747	109
R412014748	109
R412014749	109
R412014750	109
R412014751	109
R412014752	109
R412014753	110
R412014754	110
R412014755	110
R412014756	110
R412014757	110
R412014758	110
R412014759	110
R412014760	110
R412014761	110
R412014866	148
R412014867	148
R412014868	148
R412014869	148
R412014872	148
R412014873	148
R412014876	148
R412014877	148
R412015167	58
R412015193	111, 116, 121, 126
R412015195	111, 116, 121, 125
R412015398	78
R412015400	78
R412015422	70
R412015423	70
R412015467	71
R412015741	78
R412017979	26, 54
R412017980	26, 54
R412018088	70
R412018192	72, 78
R412018218	70, 77
R412018220	70, 77
R412018222	70, 77
R412018223	70, 77
R412018225	70, 77
R412018226	70, 77
R412018233	70, 78
R412018248	70, 78
R412018334	70
R412018335	70
R412018336	71
R412018337	71
R412018338	71
R412018339	72, 78
R412018344	71
R412018345	71

Номер материала	Страница
R412018346	71
R412018347	71
R412018348	71
R412018349	70
R412018350	70
R412018351	71
R412018378	71
R412018379	71
R412018380	71
R412018490	33, 42, 52, 53
R412018491	33, 42, 52, 53
R412018492	33, 42, 52, 53
R412018613	71
R412018614	71
R412018615	71
R412018617	70
R412018618	70
R412018619	70
R412018620	70
R412018621	70
R412018622	70
R412018623	71
R412018624	71
R412018746	71
R412018747	71
R412018749	24
R412018750	24
R412018751	24
R412018752	24
R412018753	24
R412018754	24
R412018755	24
R412018756	24
R412018757	24
R412018758	24
R412018759	24
R412018760	24
R412018910	45
R412018911	45
R412018912	45
R412018913	45
R412018914	45
R412018915	45
R412018916	45
R412018917	45
R412018918	45
R412018919	45
R412019000	45
R412019001	45
R412019002	45
R412019003	45
R412019004	45
R412019005	45

Номер материала	Страница
R412019006	45
R412019007	45
R412019168	45
R412019169	45
R412019170	45
R412019171	45
R412019172	45
R412019173	45
R412019174	45
R412019175	45
R412019176	45
R412019183	45
R412019184	45
R412019185	45
R412019186	45
R412019187	45
R412019188	45
R412019189	45
R412019190	-
R412019191	-
R412019192	-
R412019193	-
R412019194	-
R412019195	-
R412019196	-
R412019199	-
R412019200	-
R412019201	-
R412019202	-
R412019203	-
R412019204	45
R412019205	45
R412019206	45
R412019207	45
R412019208	45
R412019209	45
R412019211	45
R412019212	45
R412019213	45
R412019214	45
R412019215	45
R412019488	44, 48, 52
R412019489	44, 48, 52
R412019490	40, 44, 49, 52
R412019493	40, 44, 49, 52
R412019552	72, 78
R412019680	44, 48, 52
R412019681	44, 48, 52
R412019682	40, 44, 48, 52
R412019683	40, 44, 48, 52
R412019684	44, 48, 52
R412019685	44, 48, 52
R412019686	40, 44, 49, 52

Номер материала	Страница
R412019687	40, 44, 49, 52
R412019688	40, 44, 49, 52
R412019689	40, 44, 49, 52
R412019694	40, 44, 48, 52
R412019800	38
R412019801	38
R412019802	38
R412019803	38
R412019804	38
R412019805	38
R412019806	38
R412019807	38
R412019808	38
R412019809	38
R412019810	38
R412019811	39
R412019812	39
R412019813	39
R412019814	39
R412019815	39
R412019816	39
R412019817	39
R412019818	39
R412019819	39
R412019820	39
R412019821	39
R412019822	39
R412019823	39
R412019824	39
R412019825	39
R412019826	39
R412019827	39
R412019828	39
R412019829	39
R412019830	39
R412019831	39
R412019832	39
R412019833	39
R412019834	39
R412019835	39
R412019836	39
R412019837	39
R412019838	39
R412019839	39
R412019840	39
R412019841	39
R412019842	39
R412019843	39
R412019844	39
R412019845	39
R412019846	39
R412019847	39
R412019848	39

Номер материала	Страница
R412019849	39
R412019850	39
R412019851	39
R412019852	39
R412019853	39
R412019854	39
R412019855	39
R412019856	39
R412019857	39
R412019858	39
R412019859	39
R412019860	39
R412019861	39
R412019862	39
R412019863	39
R412019864	39
R412019865	39
R412019866	39
R412019867	39
R412019868	39
R412019869	39
R412019870	39
R412019871	39
R412019872	39
R412019873	39
R412019874	39
R412019875	39
R412019876	39
R412019877	39
R412019878	39
R412019879	39
R412019880	39
R412019881	39
R412019882	39
R412019883	39
R412019884	39
R412019885	39
R412019886	39
R412019887	39
R412019888	39
R412019889	39
R412019890	39
R412019891	39
R414000105	104
R414000106	104
R414000155	92, 96
R414000701	104
R414000729	105
R414000730	105
R414000731	105
R414000908	104
R414000910	104
R414001636	105

Номер материала	Страница
R414001681	105
R414002008	103
R414002009	103
R414002184	103
R414002187	104
R414002296	103
R414002297	103
R414002380	97
R414002400	103
R414002401	103
R414002402	103
R414002403	103
R414002411	103
R414002412	103
R414002413	103
R414002579	103
R414002580	103
R414002581	103
R414002582	103
R414002583	103
R419500454	72
R419500455	72
R419500456	72
R419500457	72
R419500458	72
R419500459	72
R419500460	72
R419500461	72
R419500462	72
R419500463	72
R419500464	72
R419500465	72
R419500466	72
R419500467	72
R419500468	72
R419500469	72
R419500470	72
R419500471	72
R419500472	72
R419500473	72
R419500474	72
R419500475	72
R419500476	72
R419500477	72
R419800109	103, 104, 105, 106, 151
R419800110	103, 104, 105, 106, 151
R419800546	103, 104, 105, 106, 151
R422000092	81
R422000093	81
R422000094	81
R422000095	81
R422000096	81
R422000097	81

Номер материала	Страница
R422000098	81
R422000099	81
R422000100	81
R422000101	81
R422000102	82
R422000103	81
R422000116	85
R422000117	85
R422000118	85
R422000119	85
R422000120	85
R422000121	85
R422000122	85
R422000123	85
R422000124	86
R422000125	85
R422000126	86
R422000127	85
R422000481	81
R422000482	81
R422000931	82, 98
R422000932	82, 98
R422000933	82, 98
R422000934	82, 98
R422000935	82, 98
R422000937	82, 98
R422000938	86
R422000939	82, 98
R422000942	86
R422000943	86
R422000944	86
R422000945	86
R422000946	86
R422000947	86
R422001002	34
R422001003	34
R422001004	35
R422001005	35
R422001006	35
R422001007	35
R422001008	35
R422001009	35
R422001010	35
R422001012	34
R422001013	34
R422001014	35
R422001015	35
R422001016	35
R422001017	35
R422001018	35
R422001019	35
R422001020	35
R422001022	34

Номер материала	Страница
R422001023	34
R422001024	35
R422001025	35
R422001026	35
R422001027	35
R422001028	35
R422001029	35
R422001030	35
R422001032	34
R422001033	34
R422001034	35
R422001035	35
R422001036	35
R422001037	35
R422001038	35
R422001039	35
R422001040	35
R422001042	34
R422001043	34
R422001044	35
R422001045	35
R422001046	35
R422001047	35
R422001048	35
R422001049	35
R422001050	35
R422001052	34
R422001053	35
R422001054	35
R422001055	35
R422001056	35
R422001057	35
R422001058	35
R422001059	35
R422001060	35
R422001062	34
R422001063	35
R422001064	35
R422001065	35
R422001066	35
R422001067	35
R422001068	35
R422001069	35
R422001070	35
R422001072	34
R422001073	35
R422001074	35
R422001075	35
R422001076	35
R422001077	35
R422001078	35
R422001079	35
R422001080	35

Номер материала	Страница
R422001082	34
R422001083	35
R422001084	35
R422001085	35
R422001086	35
R422001087	35
R422001088	35
R422001089	35
R422001090	35
R422001095	35
R422001096	35
R422001097	35
R422001098	35
R422001099	35
R422001100	35
R422001105	35
R422001106	35
R422001107	35
R422001108	35
R422001109	35
R422001110	35
R422001115	35
R422001116	35
R422001117	35
R422001118	35
R422001119	35
R422001120	35
R422001125	35
R422001126	35
R422001127	35
R422001128	35
R422001129	35
R422001130	35
R422001132	33
R422001133	33
R422001134	33
R422001135	33
R422001136	33
R422001137	34
R422001138	34
R422001139	34
R422001140	34
R422001142	33
R422001143	33
R422001144	33
R422001145	33
R422001146	33
R422001147	34
R422001148	34
R422001149	34
R422001150	34
R422001152	33
R422001153	33

Номер материала	Страница
R422001154	33
R422001155	33
R422001156	33
R422001157	34
R422001158	34
R422001159	34
R422001160	34
R422001162	33
R422001163	33
R422001164	33
R422001165	33
R422001166	33
R422001167	34
R422001168	34
R422001169	34
R422001170	34
R422001172	33
R422001173	33
R422001174	33
R422001175	33
R422001176	33
R422001177	34
R422001178	34
R422001179	34
R422001180	34
R422001182	33
R422001183	33
R422001184	33
R422001185	33
R422001186	33
R422001187	34
R422001188	34
R422001189	34
R422001190	34
R422001192	33
R422001193	33
R422001194	33
R422001195	33
R422001196	33
R422001197	34
R422001198	34
R422001199	34
R422001200	34
R422001202	33
R422001203	33
R422001204	33
R422001205	33
R422001206	33
R422001207	34
R422001208	34
R422001209	34
R422001210	34
R422001212	33

Номер материала	Страница
R422001213	33
R422001214	33
R422001215	33
R422001216	34
R422001217	34
R422001218	34
R422001219	34
R422001220	34
R422001225	33
R422001226	34
R422001227	34
R422001228	34
R422001229	34
R422001230	34
R422001235	33
R422001236	34
R422001237	34
R422001238	34
R422001239	34
R422001240	34
R422001245	33
R422001246	34
R422001247	34
R422001248	34
R422001249	34
R422001250	34
R422001255	33
R422001256	34
R422001257	34
R422001258	34
R422001259	34
R422001260	34
R422001262	35
R422001263	35
R422001264	35
R422001265	35
R422001266	36
R422001267	36
R422001268	36
R422001269	36
R422001270	36
R422001272	35
R422001273	35
R422001274	35
R422001275	35
R422001276	36
R422001277	36
R422001278	36
R422001279	36
R422001280	36
R422001282	35
R422001283	35
R422001284	35

Номер материала	Страница
R422001285	36
R422001286	36
R422001287	36
R422001288	36
R422001289	36
R422001290	36
R422001292	35
R422001293	35
R422001294	35
R422001295	36
R422001296	36
R422001297	36
R422001298	36
R422001299	36
R422001300	36
R422001302	35
R422001303	35
R422001304	35
R422001305	36
R422001306	36
R422001307	36
R422001308	36
R422001309	36
R422001310	36
R422001312	35
R422001313	35
R422001314	35
R422001315	36
R422001316	36
R422001317	36
R422001318	36
R422001319	36
R422001320	36
R422001322	35
R422001323	35
R422001324	35
R422001325	36
R422001326	36
R422001327	36
R422001328	36
R422001329	36
R422001330	36
R422001332	35
R422001333	35
R422001334	35
R422001335	36
R422001336	36
R422001337	36
R422001338	36
R422001339	36
R422001340	36
R422001342	35
R422001343	35

Номер материала	Страница
R422001344	35
R422001345	36
R422001346	36
R422001347	36
R422001348	36
R422001349	36
R422001350	36
R422001355	36
R422001356	36
R422001357	36
R422001358	36
R422001359	36
R422001360	36
R422001365	36
R422001366	36
R422001367	36
R422001368	36
R422001369	36
R422001370	36
R422001375	36
R422001376	36
R422001377	36
R422001378	36
R422001379	36
R422001380	36
R422001385	36
R422001386	36
R422001387	36
R422001388	36
R422001389	36
R422001390	36
R422001392	34
R422001393	34
R422001394	34
R422001395	34
R422001396	34
R422001397	34
R422001398	34
R422001399	34
R422001400	34
R422001402	34
R422001403	34
R422001404	34
R422001405	34
R422001406	34
R422001407	34
R422001408	34
R422001409	34
R422001410	34
R422001412	34
R422001413	34
R422001414	34
R422001415	34

Номер материала	Страница	Номер материала	Страница
R422001416	34	R422001475	33
R422001417	34	R422001476	33
R422001418	34	R422001477	33
R422001419	34	R422001478	33
R422001420	34	R422001479	33
R422001422	34	R422001480	33
R422001423	34	R422001482	33
R422001424	34	R422001483	33
R422001425	34	R422001484	33
R422001426	34	R422001485	33
R422001427	34	R422001486	33
R422001428	34	R422001487	33
R422001429	34	R422001488	33
R422001430	34	R422001489	33
R422001432	34	R422001490	33
R422001433	34	R422002554	71
R422001434	34	R422002555	71
R422001435	34	R422002557	71
R422001436	34	R422002561	71
R422001437	34	R422002562	71
R422001438	34	R422002563	71
R422001439	34	R422002565	71
R422001440	34	R422002569	71
R422001442	33	R422002570	71
R422001443	33	R422002571	71
R422001444	33	R422002573	71
R422001445	33	R422100250	53
R422001446	33	R422100889	72, 78
R422001447	33	R422100968	79
R422001448	33	R422100969	79
R422001449	33	R422100970	79
R422001450	33	R422100971	79
R422001452	33	R422100972	79
R422001453	33	R422100973	79
R422001454	33	R422100974	79
R422001455	33	R422100975	79
R422001456	33	R422100976	79
R422001457	33	R422100977	79
R422001458	33	R422100978	79
R422001459	33	R422100979	79
R422001460	33	R422100986	83
R422001462	33	R422100987	83
R422001463	33	R422100988	83
R422001464	33	R422100989	83
R422001465	33	R422100990	83
R422001466	33	R422100991	83
R422001467	33	R422100992	83
R422001468	33	R422100993	83
R422001469	33	R422100994	83
R422001470	33	R422100995	83
R422001472	33	R422100996	83
R422001473	33	R422100997	83
R422001474	33	R422102001	81

Номер материала	Страница
R422102002	81
R422102003	81
R422102004	81
R422102005	81
R422102006	81
R422102007	81
R422102008	81
R422102009	81
R422102010	81
R422102011	81
R422102012	81
R422102013	81
R422102014	81
R422102015	81
R422102016	81
R422102017	81
R422102018	81
R422102019	81
R422102020	81
R422102021	81
R422102022	80
R422102023	80
R422102024	80
R422102025	80
R422102026	80
R422102027	80
R422102028	80
R422102029	80
R422102030	80
R422102031	80
R422102032	80
R422102033	80
R422102034	80
R422102035	80
R422102036	80
R422102037	81
R422102038	81
R422102039	81
R422102040	81
R422102041	81
R422102042	81
R422102043	79
R422102044	79
R422102045	80
R422102046	80
R422102047	80
R422102048	80
R422102049	79
R422102050	79
R422102051	79
R422102052	79
R422102053	79
R422102054	79

Номер материала	Страница
R422102055	79
R422102056	79
R422102057	79
R422102058	79
R422102059	79
R422102060	79
R422102094	98
R422102095	98
R422102096	98
R422102137	85
R422102141	85
R422102145	85
R422102148	85
R422102151	85
R422102154	85
R422102157	84
R422102158	84
R422102159	84
R422102160	84
R422102161	84
R422102162	84
R422102163	84
R422102164	84
R422102165	85
R422102166	85
R422102167	85
R422102168	85
R422102169	85
R422102170	85
R422102171	85
R422102172	85
R422102173	85
R422102174	85
R422102175	85
R422102176	85
R422102177	85
R422102178	84
R422102179	84
R422102180	84
R422102181	84
R422102182	84
R422102183	84
R422102184	83
R422102185	83
R422102186	83
R422102187	83
R422102188	83
R422102189	83
R422102190	83
R422102191	83
R422102192	83
R422102193	83
R422102194	83

Номер материала	Страница
R422102195	83
R422102229	99
R422102230	99
R422102231	99
R422102424	70
R422102425	70
R422102426	70
R422102427	70
R422102428	70
R422102429	70
R422102430	69
R422102431	69
R422102432	69
R422102433	69
R422102434	69
R422102435	70
R422102462	70
R432002664	148
R432002665	148
R432034650	126
R432034652	126
R432034653	126
R432034654	126
R432034655	126
R432034656	126
R432034657	126
R432034659	126
R432034660	126
R432034661	126
R432034662	126
R432034663	126
R432034687	126
R432034688	126
R480058830	21
R480058890	21
R480058909	21
R480058941	21
R480059075	21
R480059526	21
R480059528	21
R480059529	21
R480059532	21
R480059699	21
R480060005	21
R480060006	21
R480060007	21
R480060008	21
R480060009	21
R480060010	21
R480060011	21
R480060012	21
R480060013	21
R480060018	21

Номер материала	Страница
R480060019	21
R480060020	21
R480060021	21
R480060022	21
R480060023	21
R480060024	21
R480060025	21
R480060026	21
R480060027	21
R480060028	21
R480060029	21
R480060030	21
R480060031	21
R480060032	21
R480060033	21
R480060034	21
R480060035	21
R480060036	21
R480060037	21
R480060038	21
R480060039	21
R480060040	21
R480060041	21
R480060042	21
R480060043	21
R480060044	21
R480060045	21
R480060060	21
R480060061	21
R480060063	21
R480060064	21
R480060065	21
R480060066	21
R480060067	21
R480060068	21
R480060069	21
R480060070	21
R480060071	21
R480060072	21
R480060073	21
R480060074	21
R480060075	21
R480060076	21
R480060077	21
R480060078	21
R480060079	21
R480060080	21
R480060081	21
R480060082	21
R480060083	21
R480060084	21
R480060085	21
R480060086	21

Номер материала	Страница
R480060087	21
R480060088	21
R480060089	21
R480060091	21
R480079499	26
R480079809	27
R480140083	27
R480140455	26
R480140491	26
R480140759	27
R480140833	27
R480141106	27
R480141371	26
R480141373	27
R480141454	46
R480141455	46
R480141456	46
R480141457	46
R480141458	46
R480141459	46
R480141460	46
R480141461	46
R480141462	46
R480141463	46
R480141464	46
R480141465	47
R480141466	47
R480141468	47
R480141469	47
R480141470	47
R480141471	47
R480141472	47
R480141473	47
R480141474	47
R480141475	47
R480141476	47
R480141477	47
R480141478	47
R480141666	27
R480143252	46
R480143255	46
R480143256	46
R480143257	46
R480143258	46
R480143259	46
R480143260	46
R480145947	47
R480145948	47
R480146014	47
R480146166	47
R480146204	47
R480146210	47
R480146987	47

Номер материала	Страница
R480147023	47
R480147036	47
R480147223	47
R480147699	47
R480147700	47
R480147713	47
R480147714	47
R480147724	47
R480147725	47
R480147726	47
R480147727	47
R480147728	47
R480147729	47
R480147730	47
R480147731	47
R480148582	47
R480148600	47
R480148602	47
R480148603	47
R480148820	47
R480148854	47
R480148971	47
R480149030	47
R480149031	47
R480149081	47
R480149199	47
R480149553	47
R480149554	47
R480149592	47
R480149638	47
R480149659	47
R480149774	47
R480150325	47
R480150515	47
R480150759	47
R480153574	47
R480154001	47
R480154379	47
R480154424	47
R480154425	47
R480154726	47
R480155175	47
R480155259	47
R480155522	47
R480155572	47
R480156710	47
R480156943	47
R480156944	47
R480156946	47
R480156947	47
R480156948	47
R480156949	47
R480156950	47

Номер материала	Страница
R480156951	47
R480156953	47
R480156954	47
R480156959	47
R480156963	47
R480156969	47
R480627295	24
R480627296	24
R480627297	24
R480627298	24
R480627299	24
R480627300	24
R480627301	24
R480627302	24
R480627303	24
R480627304	24
R480627305	24
R480627367	24
R480627368	24
R480627369	24
R480627370	24
R480627371	24
R480627372	24
R480627373	24
R480627374	24
R480627375	24
R480627376	24
R480627377	24
R480627451	24
R480627452	24
R480627453	24
R480627454	24
R480627455	24
R480627456	24
R480627457	24
R480627458	24
R480627459	24
R480627460	24
R480627461	24
R480627463	24
R480627464	24
R480627465	24
R480627466	24
R480627467	24
R480627468	24
R480627469	24
R480627470	24
R480627471	24
R480627472	24
R480627473	24

Бош Рексрот ООО

127576, Россия, Москва,
ул. Новгородская д. 1
корп. Г1, этаж 3
тел.: +7 495 660 6669
факс: +7 495 783 3069
info@boschrexroth.ru
www.boschrexroth.ru

Акетон ООО

Торговый Партнер
107241, Россия, Москва,
ул. Иркутская, д. 1
тел.: +7 495 777 0225
факс: +7 495 777 0225
info@aketon.ru
www.pnshop.ru

Санкт-Петербург

ул. Швецова, д. 41-15, 2 этаж
198095, Санкт-Петербург
тел.: +7 (812) 449 41 67
факс: +7 (812) 449 41 69
st-petersburg@boschrexroth.ru

Екатеринбург

Сибирский тракт, 12,
строение 19, 2 этаж, оф. 221
620100, Екатеринбург
тел.: +7 (343) 356 50 37
факс: +7 (343) 356 50 48
ekaterinburg@boschrexroth.ru

Нижний Новгород

пер. Мотальный, д. 8,
офис В211
603140, Н. Новгород
тел.: +7 (831) 467 88 10
факс: +7 (831) 467 88 11
n.nowgorod@boschrexroth.ru

Новосибирск

ул. Петухова, д. 69, офис 307
630088, Новосибирск
тел./факс: +7 (383) 344 86 86
тел./факс: +7 (383) 215 18 88
nowosibirsk@boschrexroth.ru

Тольятти

ул. Коммунальная, д. 39,
офис 706
445043, Тольятти
тел./факс: +7 (8482) 20 63 21
toljatti@boschrexroth.ru

Украина:

Киев

ул. Крайняя 1
02660 Киев
тел.: +380 (44) 490 26 80 (81)
факс: +380 (44) 490 26 82
ukraine@boschrexroth.com.ua
www.boschrexroth.com.ua

Краматорск

ул. Социалистическая 45,
офис 402
84300 Краматорск
тел.: +380 (6264) 14 831
факс: +380 (6264) 79 178
kramatorsk@boschrexroth.com.
ua

Казахстан:

Алматы

ул. Сейфулина 51, офис 10
050037, Алматы
тел.: +7 (727) 232 37 07
факс: +7 (727) 251 13 36
akylbek.ismailov@boschrexroth.
kz

Беларусь:

Минск

ИП «РОБЕРТ БОШ»
ул. Тимирязева, 67
220035, Минск
тел./факс: +375 (17) 396 34 01
тел./факс: +375 (17) 328 60 45
info@boschrexroth.by
www.boschrexroth.by